

HEINNER

CONGELATOR

Model: HFF-HS165E++



www.heinner.ro

- Congelator
- Clasa de eficiență energetică: E
- Capacitate totală: 165 L

Vă mulțumim pentru alegerea acestui produs!

I. INTRODUCERE

Vă rugăm să citiți instrucțiunile cu atenție și să păstrați manualul pentru consultări ulterioare.

Acest manual are scopul de a vă oferi toate instrucțiunile necesare cu privire la instalarea, utilizarea și întreținerea aparatului. Pentru utilizarea corectă și în siguranță a aparatului, vă rugăm să citiți cu atenție acest manual de instrucțiuni înainte de instalare și utilizare.

II. CONȚINUTUL PACHETULUI DUMNEAVOASTRĂ



- **Congelator**
- **Manual de utilizare**
- **Certificat de garanție**

III. INFORMAȚII PRIVIND SIGURANȚA

Pentru siguranța dumneavoastră și o utilizare corectă, înainte de a instala și a folosi aparatul pentru prima dată, citiți cu atenție acest manual de instrucțiuni, inclusiv sugestiile și avertismentele. Pentru a evita erorile inutile și accidentele, este important să vă asigurați că toate persoanele care utilizează aparatul sunt familiarizate cu modul de funcționare și cu măsurile de siguranță. Păstrați aceste instrucțiuni și asigurați-vă că vor rămâne împreună cu aparatul dacă acesta este mutat sau vândut, astfel încât orice persoană care îl folosește pe durata de exploatare a acestuia să fie bine informată în legătură cu utilizarea sa și cu măsurile de siguranță.

Pentru garantarea siguranței persoanelor și a bunurilor, respectați măsurile de precauție specificate în cadrul prezentului manual de instrucțiuni, deoarece producătorul nu este răspunzător pentru daunele cauzate prin omisiune.

Siguranța copiilor și a altor persoane vulnerabile

- Aparatul poate fi utilizat de către copii cu vârste începând de la 8 ani și de către persoane cu capacități fizice, senzoriale sau mentale reduse, cu lipsă de experiență sau cunoștințe, numai dacă acestea sunt supravegheate sau instruite în ceea ce privește utilizarea în siguranță a aparatului și dacă înțeleg pericolele pe care le implică utilizarea. Copiii nu au voie să se joace cu aparatul. Curățarea și întreținerea nu trebuie efectuate de către copii nesupravegheați.
- Nu lăsați ambalajele la îndemâna copiilor. Pericol de asfixiere.
- Pentru a evita situațiile în care copiii se pot electrocuta sau închide în interiorul aparatului, înainte de a-l arunca, scoateți ștecărul din priză, tăiați cablul de alimentare (cât mai aproape de aparat posibil) și demontați ușa aparatului.
- Dacă acest aparat (care este prevăzut cu un sistem de închidere magnetic) înlocuiește un aparat mai vechi, prevăzut cu închizătoare cu arc (zăvor) pe ușă sau pe capac, înainte de a arunca aparatul vechi, asigurați-vă că închizătoarea cu arc nu mai poate fi folosită. Astfel, copiii nu vor putea rămâne blocați înăuntru.
- Aparatul nu este destinat utilizării de către persoane (inclusiv copii) care au capacități fizice, senzoriale sau mentale reduse, sau cărora le lipsesc experiența și cunoștințele necesare, decât dacă sunt supravegheate sau au fost instruite cu privire la utilizarea aparatului de către o persoană care răspunde pentru siguranța acestora.
- Copiilor cu vârste începând de la 3 ani le este permis să introducă și să scoată alimente din aparatele frigorifice (această prevedere este aplicabilă numai pentru statele din Uniunea Europeană).

Măsuri generale de siguranță

AVERTISMENT! Acest aparat este destinat numai uzului casnic.

AVERTISMENT! Nu depozitați în acest aparat produse explozive precum spray-urile cu aerosoli inflamabili.

AVERTISMENT! Pentru evitarea pericolelor, în cazul în care cablul de alimentare este deteriorat, acesta trebuie înlocuit de către producător, de către agentul său de service sau de persoane cu o calificare similară.

AVERTISMENT! Asigurați-vă că gurile de ventilație ale carcasei aparatului sau ale corpului acestuia nu sunt obturate.

AVERTISMENT! Utilizați numai dispozitive mecanice sau mijloace de grăbire a procesului de dezghețare recomandate de către producător.

AVERTISMENT! Nu deteriorați circuitul de refrigerare.

AVERTISMENT! Nu folosiți aparate electrice în interiorul compartimentelor de depozitare a alimentelor din acest aparat, decât dacă acestea sunt de tipul celor recomandate de către producător.

AVERTISMENT! Agentul frigorific și gazul izolant sunt inflamabile. Dacă doriți să aruncați aparatul, apălați la un centru autorizat de eliminare a deșeurilor. Nu expuneți aparatul la foc.

AVERTISMENT — Atunci când poziționați aparatul, asigurați-vă că nu striviți și nu deteriorați cablul de alimentare.

AVERTISMENT — Nu amplasați în spatele aparatului prize multiple sau surse de alimentare portabile.

ÎNLOCUIREA BECURILOR

AVERTISMENT - Becurile nu trebuie înlocuite de către utilizator! Dacă becurile se defectează, apălați la asistență specializată.

Acest avertisment este valabil numai pentru frigiderule prevăzute cu lămpi de iluminare.

Agent frigorific

Circuitul de refrigerare al aparatului conține agent frigorific R600a (izobutan), un gaz natural cu un nivel ridicat de compatibilitate cu mediul înconjurător, dar inflamabil.

În timpul transportului și al montării aparatului, asigurați-vă că niciuna dintre componentele circuitului de refrigerare nu este deteriorată. Agentul frigorific (R600a) este inflamabil.

AVERTISMENT — Frigiderule conțin agent frigorific și gaze izolante. Agentul frigorific și gazele trebuie să fie eliminate în mod corespunzător, deoarece acestea pot provoca leziuni oculare sau se pot aprinde. Înainte de eliminare, asigurați-vă că tubulatura circuitului de refrigerare nu este deteriorată.



Atenție! Pericol de incendiu!

În cazul în care circuitul de refrigerare este deteriorat:

- Evitați utilizarea focului deschis și sursele de aprindere a focului.
- Aerisiți bine camera în care se află aparatul.

Modificarea în orice fel a specificațiilor sau a produsului este periculoasă.

Orice deteriorare a cablului de alimentare poate genera risc de scurtcircuitare, incendiu sau electrocutare.

Siguranța din punct de vedere electric

1. Nu prelungiți cablul de alimentare.
2. Asigurați-vă că ștecărul nu a fost strivit sau deteriorat. În cazul în care cablul de alimentare este strivit sau deteriorat, acesta se poate supraîncălzi și poate provoca un incendiu.
3. Asigurați-vă că aveți acces la ștecărul aparatului.
4. Nu trageți de cablul de alimentare.
5. Dacă priza în care trebuie introdus ștecărul este desprinsă, nu introduceți ștecărul în ea. Există riscul de electrocutare și de incendiu.
6. Nu utilizați aparatul fără capacul lămpii de iluminare din interior.
7. Aparatul nu poate fi alimentat decât de la un circuit electric alternativ monofazat, de 220-240V/50Hz. Dacă variațiile de tensiune din zona în care locuiește utilizatorul nu se încadrează în limitele domeniului de tensiune de mai sus, pentru siguranță, utilizați un regulator de tensiune automat AC cu o putere mai mare de 350 W. Aparatul trebuie alimentat de la o priză separată, nu de la o priză la care sunt conectate și alte aparate electrice. Ștecărul trebuie să fie compatibil cu priza cu împământare.

IV. UTILIZARE COTIDIANĂ

Nu depozitați gaze sau lichide inflamabile în aparat. Există riscul producerii unei explozii.
Nu utilizați dispozitive electrice în interiorul aparatului (ex.: aparate electrice de făcut înghețată, mixere etc.).

Atunci când deconectați aparatul de la sursa de alimentare, scoateți ștecărul din priză fără a trage de cablu.

Nu așezați obiecte fierbinți lângă componentele din plastic ale aparatului.

Depozitați alimentele congelate preambalate în conformitate cu instrucțiunile producătorului alimentelor congelate.

Respectați cu strictețe recomandările producătorului acestui aparat privind depozitarea. Consultați instrucțiunile referitoare la depozitare. Nu depozitați băuturi carbogazoase sau acidulate în congelator, deoarece se creează presiune asupra recipientelor, acestea putând exploda, având drept rezultat deteriorarea aparatului.

Alimentele înghețate pot cauza degerături dacă sunt consumate direct din congelator.

Nu expuneți aparatul la lumina directă a soarelui.

Țineți lumânările aprinse, lămpile și alte obiecte cu flacără deschisă cât mai departe de aparat, astfel încât acesta să nu ia foc.

Aparatul este destinat depozitării alimentelor și/sau băuturilor într-o gospodărie obișnuită, așa cum a este specificat în prezentul manual de instrucțiuni.

Aparatul este greu. Mutați-l cu grijă. Nu scoateți și nu atingeți obiecte din congelator dacă aveți mâinile umede/ude, deoarece vă puteți provoca leziuni ale pielii sau degerături.

Nu folosiți niciodată baza, sertarele, ușile etc. pentru a vă urca pe ele sau ca suporturi. Nu congelați din nou alimentele care s-au dezghețat.

Nu consumați înghețată sau cuburi de gheață direct din congelator, deoarece acestea pot provoca leziuni ale gurii și buzelor.

Acest aparat frigorific nu este destinat să fie folosit ca aparat incorporabil

Curățare și întreținere

Înainte de efectuarea operațiilor de întreținere, opriți aparatul și scoateți ștecărul din priză.

Nu curățați aparatul cu obiecte din metal, aparate de curățat cu aburi, uleiuri eterice, solvenți organici sau substanțe abrazive.

Nu folosiți obiecte ascuțite pentru a îndepărta gheața din aparat. Folosiți o racletă din plastic.

V. DESCRIEREA PRODUSULUI

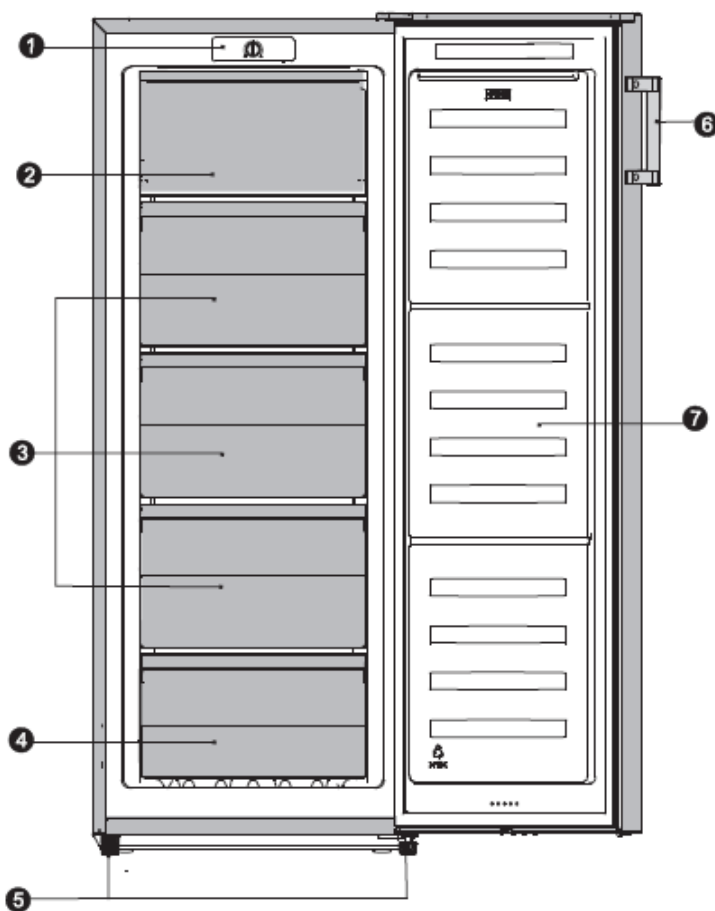

Pentru a obține cea mai bună eficiență energetică a acestui produs, vă rugăm să așezați toate rafturile, sertarele și coșurile pe poziția lor originală ca în ilustrația de mai sus

Schema produsului

1. Panou de comandă
2. Compartiment de congelare cu capac rabatabil
3. Sertar central
4. Sertar inferior
5. Picioare reglabile
6. Mâner
7. Ușă congelator

Nota: Datorita modificarii continue a produselor noastre frigiderul dumneavoastra poate arata diferit de cel prezentat in manual, dar functiile si metodele de folosire raman aceleasi.

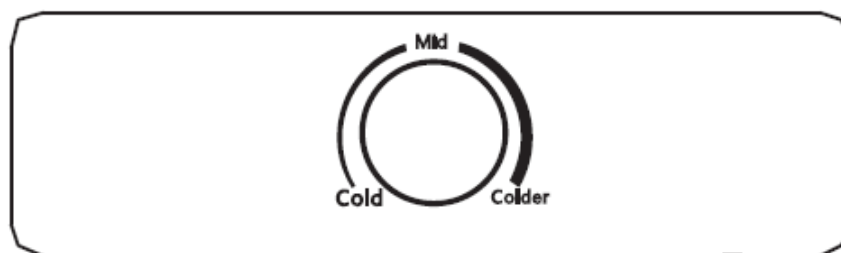

Utilizarea aparatului dumneavoastră

Accesorii 1)

Sertar congelator

Pentru conservarea alimentelor congelate

Tavă pentru cuburi de gheață

Pentru producerea și depozitarea cuburilor de gheață

Compartiment pentru congelare 2)

Compartimentul pentru congelare este destinat depozitării alimentelor congelate și conservării pe termen lung a acestora.

Decongelarea alimentelor 2)

La temperatura camerei.

Într-un cuptor cu microunde.

Într-un cuptor obișnuit sau cu convecție.

Alimentele decongelate nu trebuie congelate din nou, excepție făcând numai anumite situații.

1) Dacă aparatul dispune de accesoriile și funcțiile corespunzătoare.

2) Dacă aparatul dispune de compartiment de congelare.

Butonul de control al termostatului situat în panoul de control reglează temperatura compartimentului de congelare.

Poziția „Cold” – Temperatură scăzută

Poziția „Mid” – Temperatură mai scăzută, setare normală

Poziția „Colder” – Temperatura cea mai scăzută

Temperatura va fi afectată de:

- Temperatura camerei
- Cât de des este deschisă ușa
- Câte alimente sunt depozitate
- Poziționarea aparatului

Pentru determinarea setării corecte de temperatură toți acești factori trebuie luați în considerare și câteva încercări sunt necesare. Nu le dați voie copiilor să modifice setările sau să se joace cu produsul.

Important! - In mod normal va sfatuim sa folositi setarea "MID", daca doriti o temperatura mai ridicata sau scazuta invartiti rotita.

Cand este setata o temperatura mai mare consumul de energie electrica poate sa scada. In caz contrar consumul va creste.

Important! - Temperaturile ambientale ridicate (ex. in zile fierbinti de vara) si o setare rece a regulatorului de temperatura (pozitia "Max") poate cauza functionarea continua sau chiar non-stop a compresorului. Cauza: cand temperatura ambientala este ridicata, compresorul trebuie sa functioneze continuu pentru a mentine o temperatura scazuta a aparatului.

Congelatorul

 Acest simbol va spune ca alimentele voastre vor fi congelate la -18°C (-0.4F) sau mai rece, avand posibilitatea de a le pastra inghetate pentru mult timp. Temperatura congelatorului este controlata automat de catre termostatul situat in panoul de control. Datorita diferitelor instalari, metode de folosire si conditii meteo, ajustari ale setarilor de temperatura pot fi necesare.

Aceste temperaturi pot fi mai bine corelate cu temperaturile indicate de termometre pozitionate in alimentele congelate. Citirea temperaturilor trebuie facuta repede deoarece acestea vor creste rapid dupa scoatere termometrului din congelator.

Inghetarea alimentelor proaspete

Setati rotita in pozitia "MAX". Temperatura congelatorului va scadea, iar aparatul va functiona la capacitatea maxima a congelatorului.

Pentru o cantitate mica de alimente ce trebuiesc congelate asteptati aproximativ 4 ore;

Pentru cantitatea maxima de alimente ce trebuiesc congelate (vedeti eticheta cu specificatii) va rugam asteptati aproximativ 24 ore.

Aparatul continua sa opereze cu consum redus, va rugam setari rotita la pozitia normala.

Pozitionati alimentele proaspete in compartimentul de sus al congelatorului. Este posibil ca alimentele sa necesite o rearanjare pentru a reusi. Pe timpul inghetarii temperatura alimentelor proaspete trebuie redusa rapid pentru a mentine cristalele de gheata cat mai mici si a nu modifica structura alimentelor. Daca inghetarea decurge decurge incet se vor forma cristale de gheata si acestea vor afecta calitatea mancarii odata dezghetata. Alimentele congelate existente trebuie rearanjate pentru a lasa loc in cele doua compartimente de sus pentru inghetare. Alimentele ce vor fi inghetate trebuie plasate in compartiment in contact cu partea de sus a acestuia, cat mai distantate pentru a permite un flux de aer cat mai mare sa circule printre ele.

Daca nu este suficient spatiu, mutati alimentele inghetate in sertare sau compartimente pentru a va permite sa congelati o incarcatura viitoare in sertarul de sus. Alimentele voluminoase pot fi stocate, inlaturand sertarul. Mancarea congelata nu ar trebui sa fie re-congelata odata ce a fost dezghetata. Nu scoate alimente din frigider daca aveti mainile umede sau ude, pentru ca puteti avea degeraturi.

Depozitarea alimentelor congelate

Alimentele congelate comerciale, trebuie depozitate conform instrucțiunile producătorului privind un compartiment cu alimente congelate de 4 stele și trebuie puse în congelator cât mai repede după cumpărare. Congelatorul dumneavoastră este conceput pentru depozitare pe termen lung, de obicei până la 3 luni, dar durata poate varia și este recomandat să verificați termenele de valabilitate ale alimentelor congelate. Nu puneți recipiente sigilate sau lichide carbogazoase precum sucurile acidulate în congelator deoarece se creează presiune pe recipient și posibilă explozie a acestuia, lucru ce poate duce la avarierea congelatorului. Cuburile de gheață și înghețata nu trebuie consumate imediat după ce au fost scoase din congelator deoarece pot cauza iritații ale pielii.

Pentru a evita contaminarea alimentelor, respectați instrucțiunile de mai jos:

- Dacă ușa aparatului este lăsată deschisă pe perioade lungi, temperatura din compartimentele aparatului crește semnificativ.
- Curățați periodic suprafețele care pot intra în contact cu alimentele, precum și sistemele de scurgere ale aparatului.
- Compartimentele de congelare cu două stele sunt potrivite pentru păstrarea alimentelor precongelați, păstrarea sau prepararea înghețatei și producerea cuburilor de gheață.
- Compartimentele cu una, două și trei stele nu sunt potrivite pentru congelarea alimentelor proaspete.

Notă: Vă rugăm să păstrați alimentele în compartimentele corespunzătoare și la temperaturile de depozitare recomandate.

- Dacă aparatul frigorific este lăsat gol pe perioade lungi, opriți-l, decongeleți-l, curățați-l, ștergeți-l bine și lăsați-i ușa deschisă, pentru a preveni formarea mușgaiului în interiorul acestuia.
- Atunci când congeleți alimente, asigurați-vă că acestea nu ating suprafețele interioare ale compartimentului de congelare.
- Atunci când congeleți alimente, pentru prevenirea uscării acestora și a răspândirii mirosurilor, depozitați-le în recipiente sau pungi etanșe, fabricate din materiale insipide, impermeabile și netoxice.
- Alimentele fierbinți trebuie lăsate să se răcească la temperatura camerei, apoi introduse în compartimentul de congelare. În caz contrar, acestea vor afecta starea celorlalte alimente și vor duce la creșterea consumului de energie electrică.

Nr. de ordine	Tipul compartimentului	Temperatură de depozitare recomandată [°C]	Alimente
1	Refrigerare	+2≤+6	Ouăle, alimentele gătitе, alimentele ambalate, fructele și legumele, lactatele, prăjiturile și băuturile nu sunt potrivite pentru congelare.
2	(***)*-Congelare	≤-18	Fructele de mare (peștele, creveții, crustaceele), produsele acvatice și cele din carne sunt potrivite pentru congelare (se recomandă depozitarea acestora timp de 3 luni; cu cât durata de depozitare este mai mare, cu atât gustul și proprietățile nutritive se pierd).
3	***-Congelare	≤-18	Fructele de mare (peștele, creveții, crustaceele), produsele acvatice și cele din carne nu sunt potrivite pentru congelare (se recomandă depozitarea acestora timp de 3 luni; cu cât durata de depozitare este mai mare, cu atât gustul și proprietățile nutritive se pierd).
4	** - Congelare	≤-12	Fructele de mare (peștele, creveții, crustaceele), produsele acvatice și cele din carne nu sunt potrivite pentru congelare (se recomandă depozitarea acestora timp de 2 luni; cu cât durata de depozitare este mai mare, cu atât gustul și proprietățile nutritive se pierd).
5	*-Congelare	≤-6	Fructele de mare (peștele, creveții, crustaceele), produsele acvatice și cele din carne nu sunt potrivite pentru congelare (se recomandă depozitarea acestora timp de 1 lună; cu cât durata de depozitare este mai mare, cu atât gustul și proprietățile nutritive se pierd).

VI. INSTALARE

Avertisment! Ambalați alimentele în pungi și puneți lichidele în sticle sau recipiente acoperite înainte de a le introduce în aparat, pentru a evita murdărirea componentelor interioare ale acestuia.

Înainte de prima utilizare a aparatului, vă rugăm să citiți recomandările de mai jos.

Curatarea înainte de folosire

Înainte de folosirea aparatului pentru prima oară, spălați interiorul și toate accesoriile interioare cu apă caldă și săpun cu pH neutru pentru a elimina mirosul tipic al produsului nou, după care uscați complet.

Locația instalării

Atenție! Înainte de instalare citiți instrucțiunile cu atenție pentru siguranța voastră și folosirea corectă a aparatului.

- Poziționați aparatul la distanță de surse de căldură precum aragazuri, radiatoare, lumina directă a soarelui, etc.
- Performanța maximă și siguranța sunt garantate prin menținerea unei temperaturi corecte în interiorul camerei, pentru clasa produsului în cauză, precum este menționat pe eticheta cu specificații.
- Acest aparat funcționează bine de la N la ST. Acest aparat poate funcționa necorespunzător dacă este lăsat o perioadă mai lungă la temperaturi mai mari sau mai mici decât cele specificate.

Aerisirea aparatului

Pentru o eficiență ridicată a refrigerării și un consum scăzut de energie electrică, în jurul aparatului trebuie să existe o bună ventilație, în vederea înlesnirii dispersării căldurii. În acest sens, trebuie să lăsați suficient spațiu liber în jurul aparatului.

Vă recomandăm să lăsați o distanță de 50-70 de mm între spatele aparatului și perete, cel puțin 100 de mm în partea superioară, cel puțin 100 de mm în laterale, precum și un spațiu liber în față care să permită deschiderea ușii la 135°. Consultați schemele de mai jos.

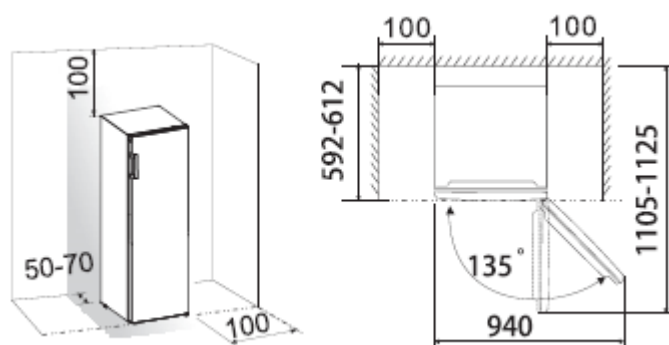

Notă: Acest aparat funcționează corespunzător în clasele de climă de la N la ST specificate în tabelul de mai jos.

Dacă aparatul este lăsat pentru o perioadă mai îndelungată la o temperatură superioară sau inferioară limitelor intervalului specificat, este posibil ca acesta să nu mai funcționeze corect.

Clasa de climă	Temperatura ambiantă
SN	de la +10 °C la +32 °C
N	de la +16 °C la +32 °C
ST	de la +16 °C la +38 °C
T	de la +16 °C la +43 °C

Aparatele nu trebuie expuse la ploaie. În zona de jos spate trebuie să circule suficient aer, deoarece circulația insuficientă poate afecta performanțele. Aplicațiile încorporate trebuie poziționate departe de surse de căldură ca radiatoare și lumina directă a soarelui.

Instalați aparatul într-un loc uscat, ferit de umezeală.

Nu expuneți aparatul la lumina directă a soarelui, la ploaie sau îngheț. Instalați aparatul departe de surse de căldură precum sobele sau încălzitoarele.

Conexiunea electrică

Atentie! Orice muncă în legătură cu domeniul electric trebuie efectuată de un service autorizat.

Atentie! Acest aparat trebuie împământat. Producătorul nu-și asumă nicio responsabilitate dacă aceste măsuri de siguranță nu sunt respectate.

Echilibrarea aparatului

Pentru asigurarea unei echilibrări eficiente și a unei circulații optime a aerului în partea din spate a aparatului, poate fi necesară reglarea picioarelor aparatului.

Reglarea picioarelor poate fi realizată manual sau cu ajutorul unei chei potrivite.





Pentru ca ușa să se poată închide singură, înclinați aparatul către partea din spate aproximativ 10 mm.

Inversarea sensului de deschidere a ușii

Sensul de deschidere a ușii poate fi inversat, trecând de la deschidere către partea dreaptă (așa cum este montat în fabrică) la deschidere către partea stângă, dacă este necesar.

Avertisment! Atunci când inversați ușa, aparatul nu trebuie să fie conectat la sursa de alimentare cu energie electrică. Asigurați-vă că ștecherul este scos din priză.

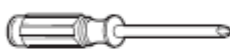
Aveți nevoie de următoarele unelte:

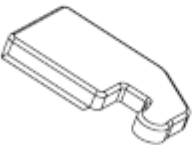
Nu sunt furnizate		
		
Cheie tubulară de 8 mm	Șurubelniță în linie	Șpaclu
		
Șurubelniță în cruce	Cheie franceză	Cheie fixă de 8 mm
Componente suplimentare (în punga de plastic)		
		
Capac balama stânga		

Notă: Înainte de a începe, pentru a avea acces la baza aparatului, așezați-l pe spate, pe o bucată de ambalaj din polistiren sau din material similar, în vederea evitării deteriorării componentelor de pe partea din spate a aparatului. Pentru inversarea sensului de deschidere a ușii, se recomandă parcurgerea pașilor de mai jos:

1. Utilizați un șpaclu sau o șurubelniță în linie pentru a scoate capacul de pe orificiul situat în colțul din stânga sus al aparatului, apoi scoateți capacul balamalei superioare situate în colțul din dreapta sus al aparatului.

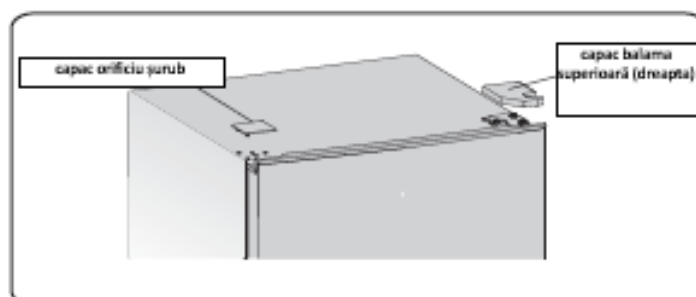

2. Cu ajutorul unei șurubelnițe tubulare de 8 mm sau al unei chei, defaceți șuruburile autofiletante speciale cu flanșă care sunt utilizate pentru fixarea balamalei superioare din dreapta (vă rugăm să susțineți ușa superioară cu mâna în timpul acestei operații).

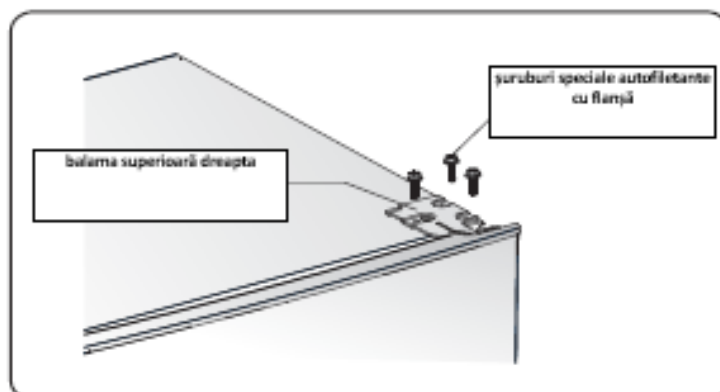

3. Scoateți axul balamalei superioare, mutați-l în partea opusă și strângeți-l bine.

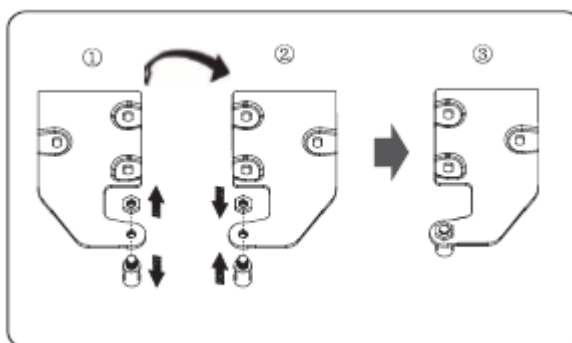

4. Scoateți ușa de pe balamaua inferioară. NOTĂ: În momentul scoaterii ușii, aveți grijă ca șaiba sau șaibele dintre balamaua inferioară și partea inferioară a ușii inferioare să nu rămână lipite de ușă. Nu le pierdeți.

5. Puneți ușa pe o suprafață netedă, cu panoul în partea de sus. Scoateți șurubul (2) și piesa (1), apoi montați-le în partea stângă și strângeți-le bine.

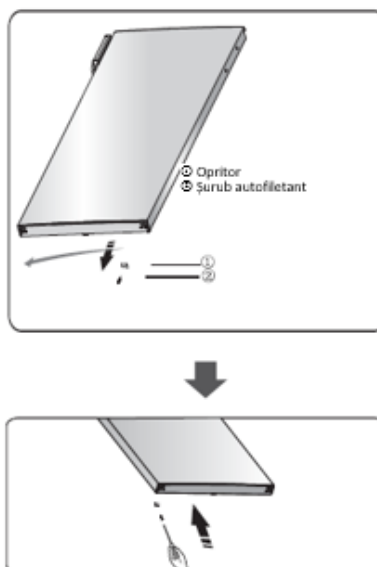

6. Așezați aparatul pe un ambalaj din spumă moale sau pe un material similar. Scoateți ambele picioare reglabile, apoi scoateți balamaua inferioară prin desfacerea șuruburilor speciale autofiletante cu flanșă.

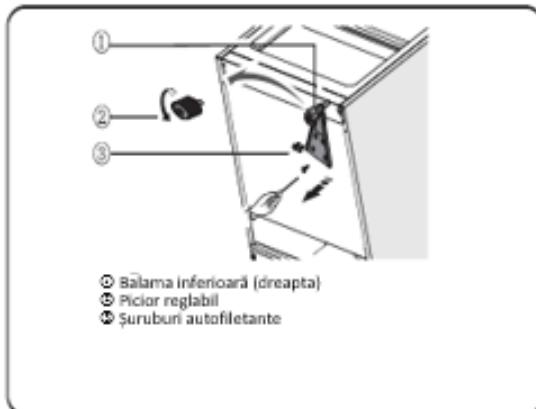

7. Repoziționați balamaua inferioară pe partea stângă și fixați-o cu ajutorul șuruburilor speciale autofiletante cu flanșă. Poziționați picioarele reglabile în partea opusă și fixați-le.

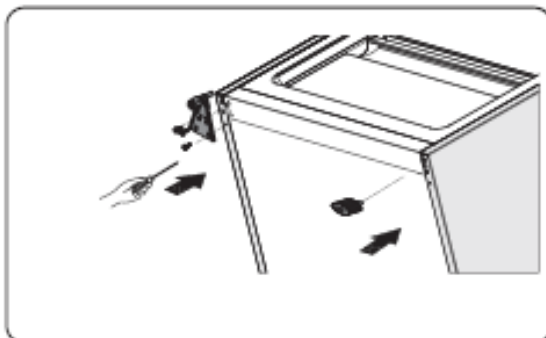

8. Așezați ușa în poziția corespunzătoare, reglați balamaua inferioară și introduceți axul balamalei în orificiul de jos al ușii.

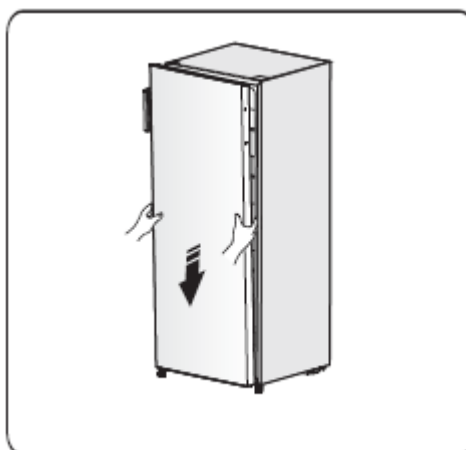

9. Mutați balamaua superioară și introduceți axul balamalei superioare în orificiul de sus al ușii, apoi reglați poziția ușii (vă rugăm să susțineți ușa cu mâna în timpul acestei operații), fixând balamaua superioară cu ajutorul șuruburilor speciale autofiletante cu flanșă.

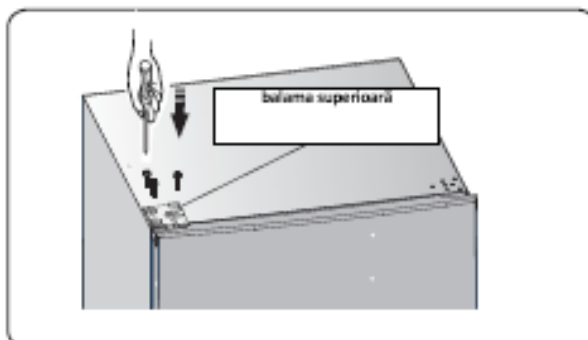

10. Montați capacul pe orificiul situat în colțul din dreapta sus al aparatului. Montați capacul balamalei superioare (aflat în punga din plastic) pe colțul din stânga. Puneți capacul balamalei superioare în punga din plastic.

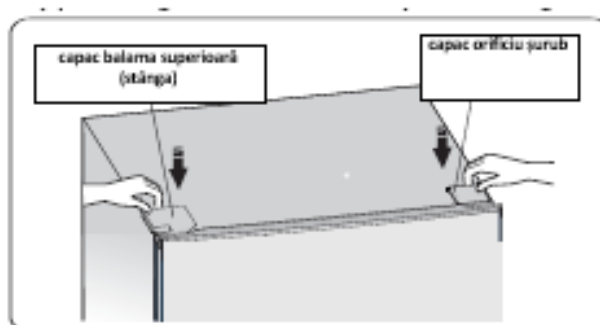

11. Mutați mânerul din partea stângă a ușii în partea dreaptă.

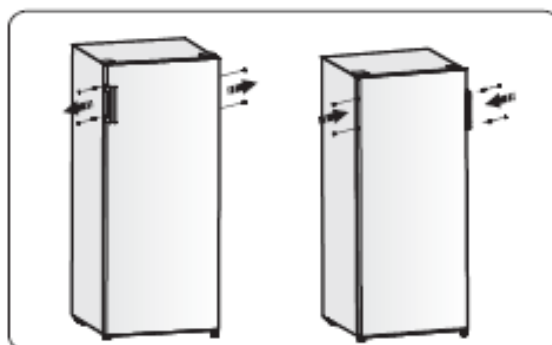

12. Deschideți ușa superioară și instalați rafturile pe ușă, apoi închideți-o.

Avertisment! Atunci când inversați sensul de deschidere a ușii, aparatul nu trebuie să fie conectat la sursa de alimentare cu energie electrică. Pentru aceasta, deconectați ștecărul de la sursa de alimentare cu energie electrică.

VII. RECOMANDĂRI ȘI SFATURI UTILE

Zgomote în timpul funcționării

De fiecare dată când compresorul pornește sau se oprește, se poate auzi un clinchet.

În timpul funcționării compresorului se poate auzi un ușor bâzâit.

Atunci când agentul frigorific curge prin conducte, se pot auzi zgomote care dau senzația de lichide care curg sau sunt pulverizate. Chiar și după oprirea compresorului, aceste zgomote pot fi auzite pentru o perioadă scurtă.

Aceste zgomote sunt determinate de funcționarea aparatului și sunt conforme cu principiul de funcționare.

Sfaturi pentru economisirea energiei electrice

- Nu amplasați aparatul în apropierea aragazurilor, radiatoarelor sau altor surse de căldură.
- Nu deschideți ușa foarte des și nu o lăsați deschisă mai mult decât este necesar.
- Nu setați o temperatură mai redusă decât este necesar.
- Asigurați-vă că partea din spate și părțile laterale ale aparatului se află la o anumită distanță de perete sau de alte obiecte și urmați instrucțiunile privind instalarea.
- În cazul în care schema indică o configurație corectă pentru sertare și rafturi, vă rugăm să nu modificați acea configurație, deoarece este special concepută pentru eficientizarea consumului de energie electrică.

Recomandări privind congelarea

- La prima pornire sau după o perioadă de neutilizare, înainte de a introduce alimentele în compartiment, lăsați aparatul să funcționeze timp de cel puțin 2 ore la setările pentru temperaturile cele mai scăzute.
- Pregătiți porții mici de alimente, care să poată fi congelate rapid și complet, pentru ca apoi să puteți dezgheța numai cantitatea necesară.
- Împachetați alimentele în folie de aluminiu sau polietilenă (plastic) și asigurați-vă că nu pătrunde aer în pachete.
- Nu puneți alimentele proaspete sau necongelate în contact cu alimentele deja congelate, pentru a evita creșterea temperaturii alimentelor congelate.
- Dacă sunt consumate imediat după ce sunt luate din congelator, alimentele înghețate pot cauza degerături.
- Se recomandă etichetarea și datarea fiecărui pachet de alimente congelate, pentru a ține evidența duratei de conservare.

Recomandări privind conservarea alimentelor congelate

- Asigurați-vă că alimentele congelate puse în vânzare au fost depozitate în mod adecvat de comercianți.
- Odată decongelate, alimentele se alterează rapid și nu trebuie congelate din nou.
- Nu depășiți perioadele de păstrare indicate de producătorul alimentelor.
- Notă: Dacă aparatul dispune de accesoriile și funcțiile corespunzătoare.

VIII. CURĂȚARE ȘI ÎNTREȚINERE

Din motive de igienă, interiorul aparatului și accesoriile interne trebuie să fie curățate în mod regulat.

Vă recomandăm să efectuați operațiile de curățare și întreținere cel puțin o dată la două luni.

AVERTISMENT! Pericol de electrocutare! În timpul curățării, aparatul trebuie să fie deconectat de la sursa de alimentare cu energie electrică. Înainte de a curăța aparatul, opriți-l și scoateți ștecărul din priză sau întrerupeți circuitul electric general al locuinței.

ATENȚIE!

- Înainte de curățarea aparatului, scoateți alimentele. Depozitați-le într-un loc răcoros și acoperiți-le bine.
- Nu curățați aparatul cu un dispozitiv de curățare cu abur. Se poate acumula umezeală în componentele electrice.
- Aburii fierbinți pot deteriora componentele din plastic.
- Uleiurile eterice și solvenții organici (sucul de lămâie sau sucul din coaja de portocală, acidul butiric, substanțele de curățat care conțin acid acetic) pot ataca elementele din plastic ale aparatului. Nu lăsați substanțe de acest tip să intre în contact cu piesele aparatului.
- Nu folosiți substanțe de curățat abrazive.
- Curățați aparatul și accesoriile interne cu o lavetă și apă caldă. Puteți folosi detergenți de vase disponibili în comerț.
- După ce curățați aparatul, clătiți-l cu apă curată și ștergeți-l cu o lavetă uscată.
- Acumularea de praf pe elementele condensatorului poate crește consumul de energie electrică; curățați temeinic condensatorul situat în spatele aparatului, o dată pe an, cu o perie moale sau cu un aspirator.
- Verificați orificiul de scurgere a apei situat pe peretele posterior al compartimentului de refrigerare.
- Dacă orificiile de scurgere sunt înfundate, destupați-le cu ajutorul tije de culoare verde. Utilizarea obiectelor ascuțite poate duce la deteriorarea aparatului.
- După ce toate componentele sunt din nou uscate, puteți repune aparatul în funcțiune.

IX. DEZGHEȚAREA

Dezghețarea compartimentului de congelare

- Dezghețarea compartimentului de congelare se efectuează manual. Înainte de a dezgheța compartimentul, scoateți alimentele.
- Scoateți tava pentru gheață și sertarele sau puneți-le temporar într-un compartiment de refrigerare.
- Lăsați ușa deschisă până când gheața se topește complet și apa se acumulează în partea de jos a compartimentului de congelare. Îndepărtați apa cu o lavetă moale.
- Dacă doriți să grăbiți procesul de dezghețare, puteți introduce un vas cu apă caldă (aprox. 50°) în compartimentul de congelare și puteți răzui gheața cu o spatulă. După efectuarea acestor operații, asigurați-vă că ați comutat regulatorul de temperatură în poziția inițială.
- În timpul dezghețării, nu este recomandată încălzirea directă a compartimentului de congelare cu ajutorul unui uscător de păr sau cu apă caldă, pentru a evita deformarea carcasei interioare.
- De asemenea, nu este recomandat să răzuiți gheața sau să separați alimentele înghețate de suprafața interioară cu ajutorul unor instrumente ascuțite sau al unor tije din lemn, pentru a evita deteriorarea carcasei interioare sau a suprafeței evaporatorului.

Important! Vă recomandăm să dezghețați aparatul cel puțin o dată pe lună. În cazul în care, în timpul utilizării, ușa este deschisă frecvent sau aparatul este folosit în condiții de umiditate extremă, vă recomandăm să dezghețați aparatul o dată la două săptămâni.

Dacă aparatul urmează să nu fie folosit pentru o perioadă îndelungată:

- Goliți aparatul
- Scoateți ștecărul din priză.
- Curățați temeinic aparatul (consultați capitolul „Curățare și întreținere”).
- Lăsați ușa deschisă, pentru a evita acumularea de mirosuri neplăcute.

X. SOLUȚIONAREA PROBLEMELOR

AVERTISMENT! Înainte de a remedia defecțiunile scoateți ștecărul din priză. Problemele tehnice care nu sunt prezentate în acest manual pot fi remediate numai de către un electrician calificat sau de către o persoană competentă.

Important! Reparațiile nu pot fi realizate decât de către tehnicieni de service calificați. Reparațiile necorespunzătoare pot genera pericole semnificative pentru utilizator. Dacă aparatul dumneavoastră trebuie reparat, contactați distribuitorul specializat sau centrul local de reparații.

Problemă	Cauză posibilă	Soluție
Aparatul nu funcționează.	Aparatul nu este pornit. Ștecărul cablului de alimentare nu a fost introdus în priză sau a ieșit din priză. Siguranța s-a ars sau este defectă.	Porniți aparatul. Introduceți ștecărul în priză. Verificați siguranța. Dacă este necesar, înlocuiți-o.
	Priza este defectă.	Defecțiunile sursei de alimentare cu energie electrică trebuie remediate de către un electrician.
Aparatul răcește prea mult.	Temperatura setată este prea scăzută.	Rotiți temporar butonul regulatorului către o poziție inferioară.
Alimentele sunt prea calde.	Temperatura nu este reglată corect.	Vă rugăm să citiți capitolul privind punerea în funcțiune a aparatului.
	Ușa a fost lăsată deschisă pentru o perioadă îndelungată.	Nu țineți ușa deschisă mai mult decât este necesar.
	În ultimele 24 de ore, au fost introduse în aparat alimente calde în cantitate mare. Aparatul se află lângă o sursă de căldură.	Rotiți temporar butonul regulatorului către o poziție inferioară. Vă rugăm să citiți capitolul privind locul instalării aparatului.
Lumina din interior nu se aprinde.	Becul este defect.	Vă rugăm să consultați capitolul privind înlocuirea becului.
Se formează multă gheață, chiar și pe garnitura ușii.	Garnitura ușii nu etanșează corespunzător (probabil ca rezultat al inversării sensului de deschidere a ușii).	Încălziți cu grijă secțiunile neetanșabile ale garniturii ușii, cu ajutorul unui uscător de păr (la o temperatură nu foarte ridicată). În același timp, modelați garnitura încălzită, astfel încât aceasta să fie poziționată corect.
Zgomote neobișnuite	Aparatul nu este stabil.	Reglați picioarele aparatului.
	Aparatul atinge peretele sau alte obiecte. O componentă (de exemplu o conductă a aparatului) atinge o altă piesă a aparatului sau peretele.	Mutați puțin aparatul. Dacă este necesar, îndoțiți cu atenție componenta, astfel încât aceasta să nu mai atingă nimic.
Compresorul nu pornește imediat după modificarea setării temperaturii.	Acest lucru este normal, nu a apărut nicio defecțiune.	Compresorul va porni după un anumit timp.
Observați prezența apei pe podea sau pe rafturile de depozitare.	Orificiul de scurgere a apei este obturat.	Consultați secțiunea referitoare la curățare și întreținere.

SERVICE ȘI ASISTENȚĂ PENTRU CLIEȚI

Utilizați numai piese de schimb originale.

Când contactați centrul nostru de service autorizat, asigurați-vă că aveți la îndemână următoarele informații: Denumirea modelului și numărul de serie.

Informațiile pot fi găsite pe plăcuța cu date tehnice. Acestea pot suferi modificări fără o notificare prealabilă.

DATE TEHNICE

Informațiile tehnice se află pe plăcuța cu date tehnice a aparatului și pe eticheta energetică.

Codul QR de pe eticheta energetică furnizată împreună cu aparatul oferă un link web către informațiile din baza de date EPREL cu privire la performanțele aparatului.

Păstrați eticheta energetică pentru consultări ulterioare, împreună cu manualul de utilizare și cu toate celelalte documente furnizate împreună cu acest aparat.

De asemenea, puteți găsi aceleași informații în baza de date EPREL, folosind link-ul <https://eprel.ec.europa.eu> și denumirea modelului o găsiți pe plăcuța cu date tehnice a aparatului.

Pentru a accesa informațiile despre produsul dvs. în portalul EPREL, puteți scana codurile de mai jos:



Vă mulțumim pentru achiziționarea acestui produs! Dacă aveți nevoie de asistență în ceea ce privește produsul dumneavoastră, vizitați site-ul nostru web utilizând linkurile de mai jos:

Manuale de utilizare: <https://www.heinner.ro>

Informații referitoare la service: <https://www.heinner.ro>



MASURI PENTRU PROTECTIA MEDIULUI

Va informam ca persoanele fizice au urmatoarele obligatii prin legislatia specifica privind protectia mediului si regimul deseurilor:

- Deseurile de echipamente electrice si electronice (DEEE), pot contine substante periculoase pentru mediu si sanatatea umana. Conform OUG 5/2015, exista obligativitatea predarii acestora, pentru tratarea corespunzatoare si valorificarea componentelor reciclabile. Societatea Network One Distribution S.R.L. este platitoare de taxa de " timbru verde" pentru fiecare Echipament Electric si Electronic (EEE) pe care il pune pe piata. Acest cost asigura tratarea ulterioara a echipamentelor uzate colectate. Din acest motiv, odata ce devine dezechu, produsul EEE poate fi predat gratuit operatorului Dvs. de salubritate, la magazine atunci cand achizitionati alt echipament similar, sistemul "unu la unu "sau la punctul de colectare organizat de Primaria Sectorului / localitatii Dvs.
- Simbolul (marcajul) aplicat produselor, care indica faptul ca deseurile DEEE, bateriile si acumulatorii - fac obiectul unei colectari separate, il reprezinta o pubela barata cu o cruce.



Aceste masuri vor ajuta la protejarea mediului

Societatea Network One Distribution S.R.L. este inregistrata in Registrul de punere pe piata a echipamentelor electrice si electronice, avand numarul de inregistrare: RO-2016-03-EEE-0201-IV. De asemenea, au fost intocmite si sunt gestionate: Registrul de Retragere EEE si Registrul de Rechemare EEE, in conformitate cu HG 322/2013. Totodata societatea este inregistrata in Registrul de punere pe piata a bateriilor, avand numarul de inregistrare: RO-2011-03-B&A-0283.

Conformitatea cu directiva RoHS: Produsul pe care l-ati cumparat este conform cu Directiva RoHS UE (2011/65/UE). Nu contine materialele daunatoare si interzise specificate in Directiva.

Va multumim ca participati alaturi de noi la protejarea mediului si a sanatatii umane!



HEINNER este marcă înregistrată a companiei **Network One Distribution SRL**. Celelalte branduri și denumirile produselor sunt mărci de comerț sau mărci de comerț înregistrate ale respectivilor deținători.

Nicio parte a specificațiilor nu poate fi reprodusă sub nicio formă și prin niciun mijloc, nici utilizată pentru obținerea unor derivate precum traduceri, transformări sau adaptări, fără consimțământul prealabil al companiei NETWORK ONE DISTRIBUTION.

Copyright © 2013 Network One Distribution. Toate drepturile rezervate.

www.heinner.com, <http://www.nod.ro>

<http://www.heinner.com>, <http://www.nod.ro>



Acest produs este proiectat și realizat în conformitate cu standardele și normele Comunității Europene.

Importator: **Network One Distribution**

Str. Marcel Iancu, nr. 3-5, București, România

Tel: +40 21 211 18 56, www.heinner.com, www.nod.ro

HEINNER

FREEZER

Model: HFF-HS165E++



- Freezer
- Energy class: E
- Total capacity: 165 L

Thank you for choosing this product!

I. INTRODUCTION

Please read the instructions carefully and keep the manual for future information.

This manual is designed to give all necessary instructions concerning installation, use and maintenance of the unit. In order to operate the unit correctly and safely, please read this instruction manual carefully before installation and use.

II. YOUR PACKAGE CONTAINS



- **Freezer**
- **User manual**
- **Certificate of warranty**

III. SAFETY INFORMATION

For your safety and correct usage, before installing and first using the appliance, read this user manual carefully, including its hints and warnings. To avoid unnecessary mistakes and accidents, it is important to make sure that all people using the appliance are thoroughly familiar with its operation and safety features. Save these instructions and be sure that they remain with the appliance if it is moved or sold, so that anyone using it throughout its life, will be properly informed on its usage and safety notices.

For the safety of life and property, keep the precautions of these user's instructions as the manufacturer is not responsible for damages caused by omission.

Safety for children and others who are vulnerable people

- This appliance can be used by children aged from 8 years and above and persons with reduced physical, sensory or mental capabilities or lack of experience and knowledge if they have been given supervision or instruction concerning use of the appliance in a safe way and understand the hazards involved. Children shall not play with the appliance. Cleaning and user maintenance shall not be made by children without supervision.
- Keep all packaging away from children as there is risk of suffocation.
- If you are discarding the appliance, pull the plug out of the socket, cut the connection cable (as close to the appliance as you can) and remove the door to prevent children playing from suffering an electric shock or from closing themselves inside it.
- If this appliance, featuring a magnetic door seals, is to replace an older appliance having a spring lock (latch) on the door or lid, be sure to make the spring lock unusable before you discard the old appliance. This will prevent it from becoming a death trap for a child.
- This appliance is not intended for use by persons (including children) with reduced physical, sensory or mental capabilities, or lack of experience and knowledge, unless they have been given supervision or instruction concerning use of the appliance by a person responsible for their safety.
- Children aged from 3 to 8 years are allowed to load and unload refrigerating appliances. (This clause applies only to the EU region.)

General safety

WARNING! This appliance is intended to be used in household only.

WARNING! Do not store explosive substances such as aerosol cans with a flammable propellant in this appliance.

WARNING! If the supply cord is damaged, it must be replaced by the manufacturer, its service agent or similarly qualified persons in order to avoid a hazard.

WARNING! Keep ventilation openings, in the appliance enclosure or in the built-in structure, clear of obstruction.

WARNING! Do not use mechanical devices or other means to accelerate the defrosting process, other than those recommended by the manufacturer.

WARNING! Do not damage the refrigerant circuit.

WARNING! Do not use electrical appliances inside the food storage compartments of the appliance, unless they are of the type recommended by the manufacturer.

WARNING! The refrigerant and insulation blowing gas are flammable. When disposing of the appliance, do so only at an authorized waste disposal centre. Do not expose to flame.

WARNING —When positioning the appliance, ensure the supply cord is not trapped or damaged.

WARNING —Do not locate multiple portable socket-outlets or portable power supplies at the rear of the appliance.

REPLACING THE ILLUMINATING LAMPS

WARNING - The illuminating lamps must not be replaced by the user! If the illuminating lamps is damaged, contact the customer helpline for assistance.

This warning is only for refrigerators that contain illuminating lamps.

Refrigerant

The refrigerant isobutene (R600a) is contained within the refrigerant circuit of the appliance, a natural gas with a high level of environmental compatibility, which is nevertheless flammable.

During transportation and installation of the appliance, ensure that none of the components of the refrigerant circuit becomes damaged. The refrigerant (R600a) is flammable.

WARNING — Refrigerators contain refrigerant and gases in the insulation. Refrigerant and gases must be disposed of professionally as they may cause eye injuries or ignition. Ensure that tubing of the refrigerant circuit is not damage prior to proper disposal.



WARNING – RISK OF FIRE

If the refrigerant circuit should be damaged:

- Avoid opening flames and sources of ignition.
- Thoroughly ventilate the room in which the appliance is situated. It is dangerous to alter the specifications or modify this product in any way.
- Any damage to the cord may cause a shortcircuit, fire, and/or electric shock.

Electric safety

1. The power cord must not be lengthened.
2. Make sure that the power plug is not crushed or damaged. A crushed or damaged power plug may overheat and cause a fire.
3. Make sure that you can access the main plug of the appliance.
4. Do not pull the main cable.
5. If the power plug socket is loose, do not insert the power plug. There is a risk of electric shock or fire.
6. You must not operate the appliance without the interior lighting lamp cover
7. The fridge is only applied with power supply of single phase alternating current of 220~240V/50Hz. If fluctuation of voltage in the district of user is so large that the voltage exceeds the above scope, for safety sake, be sure to apply A.C. Automatic voltage regulator of more than 350W to the fridge. The fridge must employ a special power socket instead of common one with other electric appliances. Its plug must match the socket with ground wire.

IV. DAILY USE

Do not store flammable gas or liquids in the appliance. There is a risk of an explosion. Do not operate any electrical appliances in the appliance (e.g. electric ice cream makers, mixers etc.).

When unplugging always pull the plug from the mains socket, do not pull on the cable.

Do not place hot items near the plastic components of this appliance.

Store pre-packed frozen food in accordance with the frozen food manufacturer's instructions.

The appliances manufacturer storage recommendations should be strictly adhered to. Refer to relevant instructions for storage.

Do not place carbonated or fizzy drinks in the freeze compartment as it creates pressure on the container, which may cause it to explode, resulting in damage to the appliance.

Frozen food can cause frost burns if consumed straight from the freezer compartment.

Do not place the appliance in direct sunlight.

Keep burning candles, lamps and other items with naked flames away from the appliance so that do not set the appliance on fire.

The appliance is intended for keeping food stuff and/or beverages in normal household as explained in this instruction booklet.

The appliance is heavy. Care should be taken when moving it. Do not remove nor touch items from the freezer compartment if your hands are damp/wet, as this could cause skin abrasions or frost/freezer burns.

Never use the base, drawers, doors etc. to stand on or as supports. Frozen food must not be refrozen once it has been thawed out.

Do not consume ice popsicles or ice cubes straight from the freezer as this can cause freezer burn to the mouth and lips.

This refrigerating appliance is not intended to be used as a built-in appliance.

Care and cleaning

Before maintenance, switch off the appliance and disconnect the mains plug from the mains socket.

Do not clean the appliance with metal objects, steam cleaner, ethereal oils, organic solvents or abrasive cleansers.

Do not use sharp objects to remove frost from the appliance. Use a plastic scraper.

V. PRODUCT DESCRIPTION

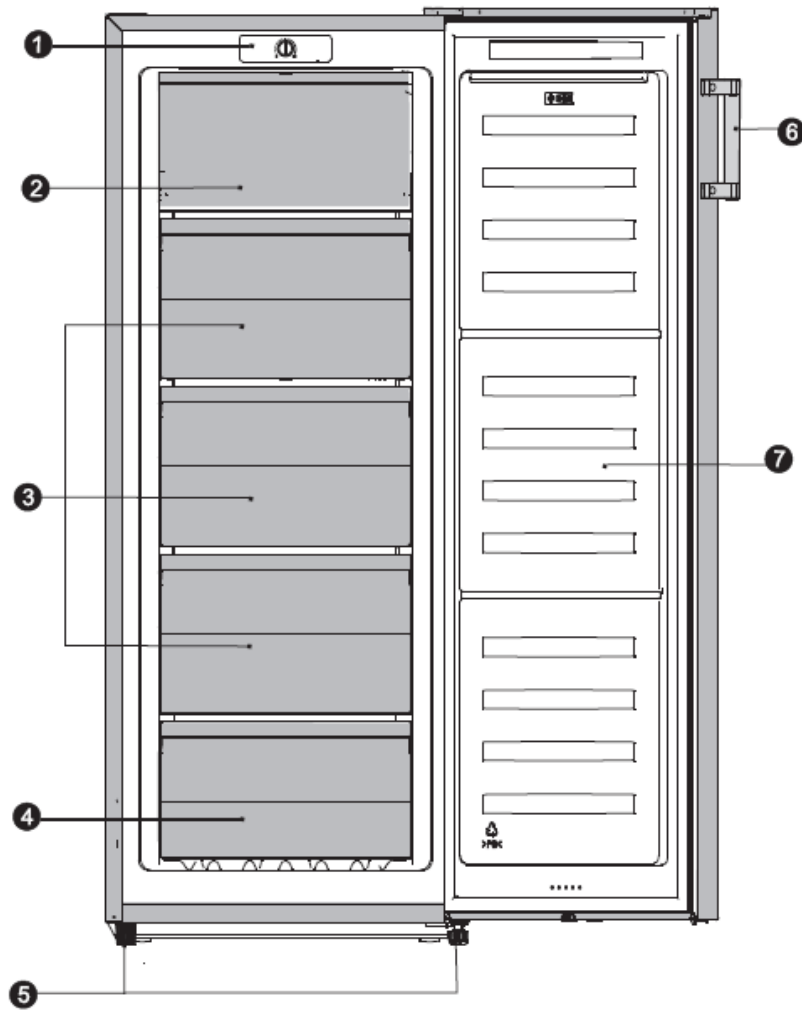

To get the best energy efficiency of this product, please place all shelves, drawers and baskets on their original position as the illustration above

Product sketch

1. Control panel
2. Freezing compartment with flap
3. Middle drawer
4. Lower drawer
5. Adjustable bottom feet
6. Handle
7. Freezer door

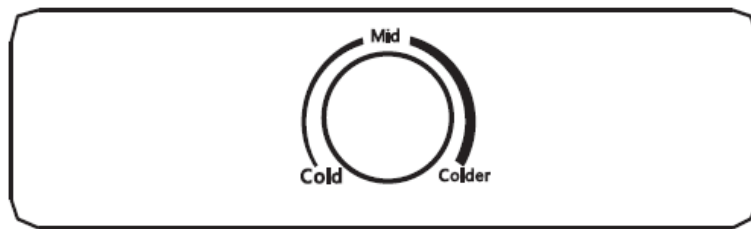

Using your appliance

Accessories 1)

Freezer drawer

For storing frozen food

Ice cube tray

For making ice and storing ice-cubes

Freezer food compartment 2)

For freezing fresh food and storing frozen and deep-frozen food for long periods of time.

Thawing food 2)

At room temperature.

In a microwave oven.

In a conventional or convection oven.

Food once thawed should be re-frozen with the exception of special cases.

1) If the appliance contains related accessories and functions.

2) If the appliance contains a freezer compartment.

The thermostat control situated in the control panel regulates the temperature of the freezer compartment.

Position "Cold" – Cold

Position "Mid" – Colder, normally setting at this position

Position "Colder" – Coldest

The temperature will be affected by:

- Room temperature
- How often the door is opened
- How much food is stored
- Position of the appliance

In determining the correct temperature control setting, all these factors have to be considered and some experimentation may be necessary. Do not allow children to tamper with the controls or play with the product.

Important! Normally we advise you select setting of "MID", if you want the temperature higher or lower please turn the knob to Warmer or colder setting accordingly.

When you turn the knob to colder which can lead to the more energy efficiency. Otherwise, it would result the energy- consuming.

Important! High ambient temperatures (e.g. on hot summer days) and a cold setting on the temperature regulator (position "Max") can cause the compressor to run continuously or even non-stop!

Reason: when the ambient temperature is high, the compressor must run continuously to maintain the low temperature in the appliance.

The freezer compartment

 The - symbol means that your freezer will store frozen food at -18°C (-0.4F) or colder allowing for long term frozen-food storage and freezing of fresh food. The freezer temperature is controlled automatically by the thermostat situated in the control panel. Due to the different installations, methods of usage and weather conditions, adjustments to the temperature settings may be required.

These are best assessed against a temperature reading on a thermometer buried in the frozen food. The reading must be taken quickly as the thermometer temperature will rise rapidly after removal.

Freezing fresh food

Briefly set the knob to the Max position. The freezer temperature drops.the appliance operates with the maximum refrigerator capacity.

In case of a small amount food to be frozen, please wait about 4h;

In case of the maximum amount food to be frozen (see rating label), please wait about 24h.

The appliance continues to operate in the energy-saving, please set the knob to the normal position.

Place the fresh food in the top freezer drawer. Food may need rearranging to achieve this. During the freezing process the temperature of fresh food should be reduced quickly so that ice crystals are kept as small as possible to avoid damaging the structure of food. If freezing takes place slowly large ice crystals form and these will affect the quality of food once it has defrosted. Existing frozen food should be rearranged to leave space in the top two drawers for freezing.

The packets to be frozen should be placed in the drawer in contact with the drawer surface as far as possible and spaced apart to allow cold air to circulate between them. They should not touch existing packets. If there is enough room, transfer the food you have frozen to the baskets or drawers to allow you to freeze a further load in the top drawer. Exceptionally large items can be stored by removing the drawer. Frozen food should not be refrozen once it has thawed out. Do not remove items from the freezer if your hands are damp/wet, as this could cause skin abrasions or "frost/freezer burns". For safety reasons, the freezer drawers are fitted with stops but are readily removed by pulling them forward to the stop, then lifting the front and pulling all the way out. Refit by reversing this procedure.

Frozen food storage

Pre-packed commercially frozen food should be stored in accordance with the manufacturer's instructions for a 4 stars frozen food compartment and should be put in the freezer as soon as possible after purchase. Your freezer provides for long term storage which generally means up to 3 months but the length of the time can vary and it is important to follow the recommended times shown on packets of commercially frozen food. Do not place sealed containers or carbonated liquids such as fizzy drinks into the freezer as it creates pressure on the container which may cause it to explode leading to damage to the freezer. Ice cubes and ice lollies should not be consumed immediately after removal from the freezer as it may result in low temperature skin abrasions.

To avoid contamination of food, please respect the following instructions:

- Opening the door for long periods can cause a significant increase of the temperature in the compartments of the appliance.
- Clean regularly surfaces that can come in contact with food and accessible drainage systems.
- Two-star frozen-food compartments are suitable for storing pre-frozen food, storing or making ice cream and making ice cubes.
- One-, two- and three-star compartments are not suitable for the freezing of fresh food.

Note: Please store different foods according to the compartments or target storage temperature of your purchased products.

- If the appliance is left empty for long periods, switch off, defrost, clean, dry, and leave the door open to prevent mould developing within the appliance.
- When refrigerating food, please be careful not to contact the surface of the inner box directly.
- When frozen food, in order to prevent moisture loss, prevent the odor, should separate the different food sealed storage, and can only waterproof sealing material.
- Hot food should be cooled to room temperature first, then put into the freezer, otherwise it will affect the storage status of other foods and increase the power consumption.

Order	Compartments TYPE	Target storage temp.[°C]	Appropriate food
1	Fridge	+2≤+6	Eggs, cooked food, packaged food, fruits and vegetables, dairy products, cakes, drinks and other foods are not suitable for freezing.
2	(***)*-Freezer	≤-18	Seafood (fish, shrimp, shellfish), freshwater aquatic products and meat products (recommended for 3 months, the longer the storage time, the worse the taste and nutrition), suitable for frozen fresh food.
3	***-Freezer	≤-18	Seafood (fish, shrimp, shellfish), freshwater aquatic products and meat products (recommended for 3 months, the longer the storage time, the worse the taste and nutrition), are not suitable for frozen fresh food.
4	** -Freezer	≤-12	Seafood (fish, shrimp, shellfish), freshwater aquatic products and meat products (recommended for 2 months, the longer the storage time, the worse the taste and nutrition), are not suitable for frozen fresh food.
5	*-Freezer	≤-6	Seafood (fish, shrimp, shellfish), freshwater aquatic products and meat products (recommended for 1 months, the longer the storage time, the worse the taste and nutrition), are not suitable for frozen fresh food.

VI. INSTALLATION

Warning! Food needs to be packed in bags before putting into the appliance, and liquids need to be packed in bottles or capped containers to avoid the problem that the product design structure is not easy to clean.

Cleaning before use

Before using the appliance for the first time, wash the interior and all internal accessories with lukewarm water and neutral soap in order to remove the typical smell of a brand new product, then dry thoroughly.

Installation Positioning

Warning! Before installing, read the instructions carefully for your safety and the correct operation of the appliance.

- Position the appliance away from sources of heat such as stoves, radiators, direct sunlight, etc.
- Maximum performance and safety are guaranteed by maintaining the correct indoor temperature for the class of unit concerned, as specified on the rating plate.
- This appliance performs well from N to ST. The appliance may not work properly if it is left for a longer period at a temperature above or below the indicated range.

Ventilation of appliance

In order to improve efficiency of the cooling system and save energy, it is necessary to maintain good ventilation around the appliance. For this reason, sufficient clear space should be available around the appliance.

It is advisable for there to be 50-70 mm of space from the back to the wall, at least 100 mm from its top, at least 100 mm from its side to the wall and a clear space in front to allow the door to open 135°. Please see the following diagrams.

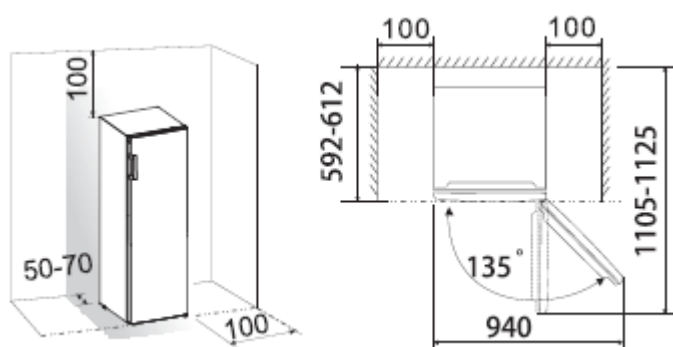

Note: This appliance performs well within the climate class from N to ST showed in the table below.

It may not work properly if left at a temperature above or below the indicated range for a long period.

Climate class	Ambient temperature
SN	+10 °C to +32 °C
N	+16 °C to +32 °C
ST	+16 °C to +38 °C
T	+16 °C to +43 °C

Stand your appliance in a dry place to avoid moisture damage.

Keep the appliance out of direct sunlight, rain or frost. Stand the appliance away from heat sources such as stoves, fires or heaters.

Appliances must not be exposed to rain. Sufficient air must be allowed to circulate in the lower rear section of the appliance, as poor air circulation can affect performance.

Leveling of appliance

For sufficient leveling and air circulating in the lower rear section of the appliance, the bottom feet may need to be adjusted.

You can adjust them manually using a suitable spanner.

To allow the door to self-close, tilt the top backwards by about 10 mm.

Electrical connection

Caution! Any electrical work required to install this appliance should be carried out by a qualified or authorized person.





Warning! This appliance must be grounded. The manufacturer declines any liability should these safety measures not be observed.

Reversing the door

The side at which the door opens can be changed, from the right side (as supplied) to the left side, if required.

Warning! When reversing the door, the appliance must not be connected to the mains. Ensure that the plug is removed from the mains socket.

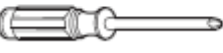
Tools you will need:

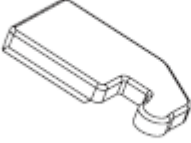
Not provided		
		
8 mm socket wrench	Thin-blade screwdriver	Putty knife
		
Cross-shaped screwdriver	Monkey wrench	8 mm wrench
Additional parts (in the plastic bag)		
		
Left hinge cover		

Note: If required you may lay the appliance on its back in order to gain access to the base, you should rest it on soft foam packaging or similar material to avoid damaging the backboard of the appliance. To reverse the door, the following steps are generally recommended.

1. Use a putty knife or thin blade screwdriver to prize the screw hole cover which is at the top left corner of the appliance, and the upper hinge cover which is at the top right corner of the appliance.

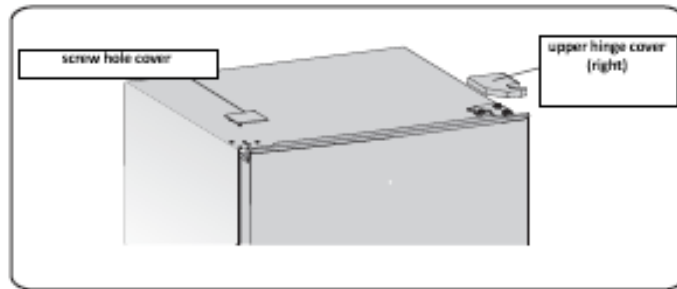

2. Unscrew the special flange self-tapping screws which are used for fixing the right upper hinge part by an 8 mm socket driver or a spanner (please support the upper door with your hand when doing it).

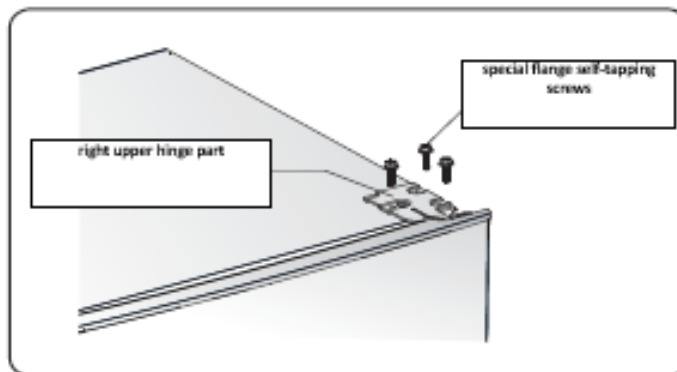

3. Remove the upper hinge axis, transfer it to reversed side and tighten security, then put it in a safe place.

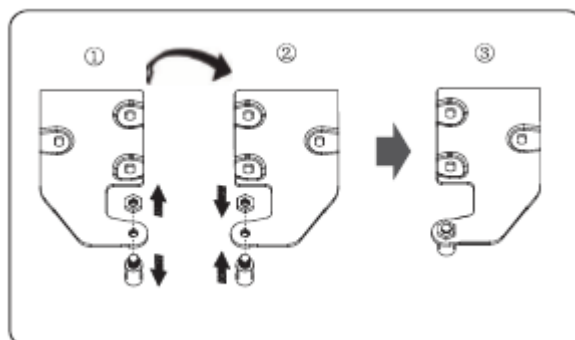

4. Remove the door from the lower hinge. NOTE: When removing the door, watch for washer(s) between the lower hinge and the bottom of the lower door that may stick to the door. Do not lose.
5. Place it on a smooth surface with its panel upwards. Loosen screw 2 and part 1, then install them to the left side and tighten securely.

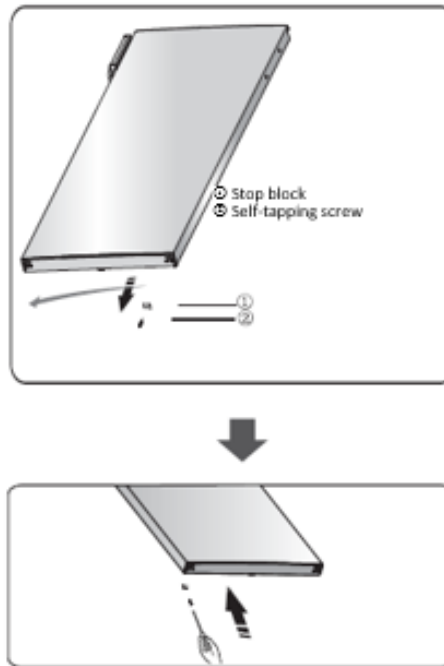

6. Lay the appliance on soft foam packaging or similar material. Remove both adjustable bottom feet parts, and the lower hinge part by unscrewing the special flange self-tapping screws.

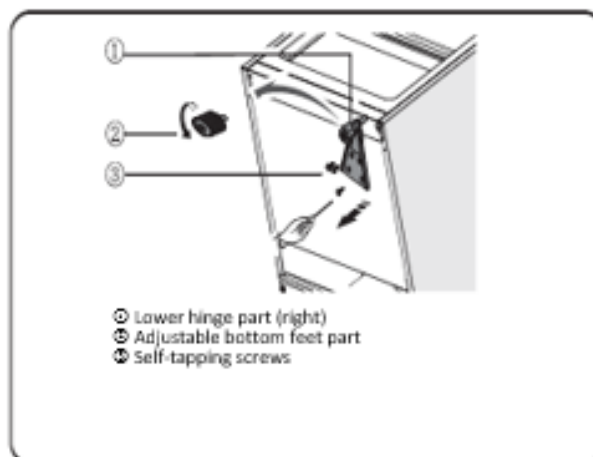

7. Replace the lower hinge part to the left side and fixing it with the special flange self-tapping screws. Replace the adjustable bottom feet parts to another side and fixing it.

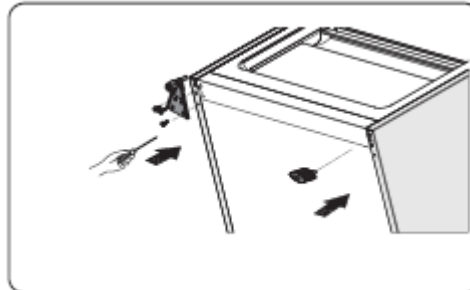

8. Transfer the door to the properly position, adjust the lower hinge part, make the hinge axis into the lower hole of the door.

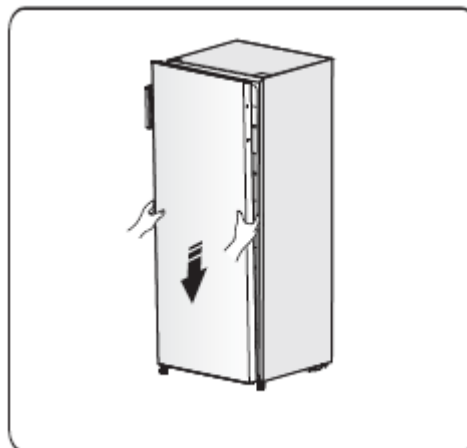

9. Transfer the upper hinge part and make the upper hinge axis into the upper hole of the door and adjust the position of the door (please support the door with your hand when doing it), fixing the upper hinge part with the special flange self-tapping screws.

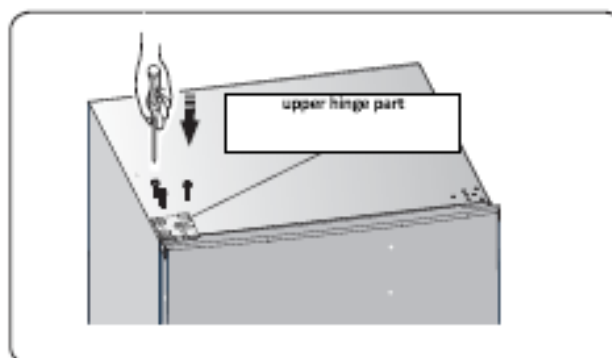

10. Install the screw hole on the top right corner of the appliance. Install the upper hinge cover (which is in the plastic bag) on the left corner. Pull the other upper hinge cover into the plastic bag.

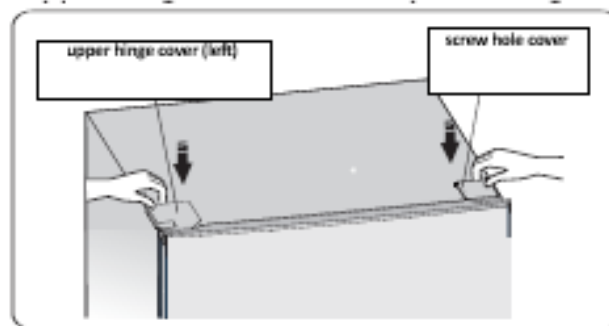

11. Move the handle from the left side of door to the right side.

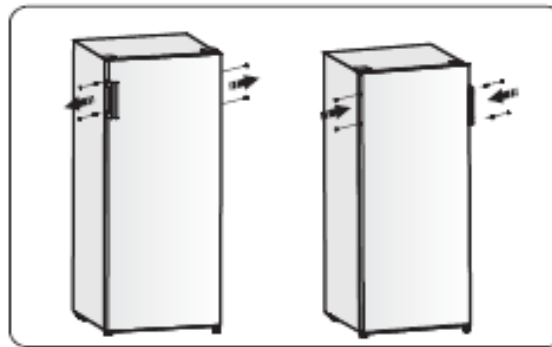

12. Open the upper door and install the door shelves, then close it.

Warning! When changing the side at which the door opens, the appliance must not be connected to the mains. Remove plug from the mains beforehand.

VII. HELPFUL HINTS AND TIPS

Noises during operation

Everytime the compressor starts or stops, a clinker can be heard.

During compressor operation, you may hear a slight buzz.

When the refrigerant flows through the pipes, it is possible to hear noises that give the feeling of flowing or spraying liquids. Even after shutting down the compressor, these noises can be heard for a short time.

These noises are caused by the operation of the appliance and are in accordance with the operating principle.

Energy saving tips

- Do not install the appliance near stoves, radiators or other sources of warmth.
- Keep the time the appliance is open to a minimum.
- Do not set the temperature colder than necessary.
- Make sure the side plates and back plate of the appliance are at some distance from the wall, and follow the instructions relevant to installation.
- If the diagram shows the correct combination for the drawers, crisper and shelves, do not adjust the combination as it would produce an effect on energy consumption.

Hints for freezing

- When first starting-up or after a period out of use. Before putting the food in the compartment, let the appliance run at least 2 hours on the higher settings.
- Prepare food in small portions to enable it too rapidly and completely frozen and to make it possible to subsequently thaw only the quantity required.
- 'Wrap up the food in aluminum foil or polyethylene (plastic) and make sure that the packages are airtight.
- Do not allow fresh, unfrozen food to touch food that is already frozen, thus avoiding a rise in the temperature of latter.
- Iced products, if consumed immediately after removal from the freezer compartment can possibly cause skin to become freezer burnt.
- It is recommended to label and date each frozen package in order to keep track of the storage time.

Hints for the storage of frozen food

- Make sure that commercially frozen food was stored by the retailer.
- Once defrosted, foods deteriorate rapidly and can not be re-frozen.
- Do not exceed the storage period indicated by the food manufacturer.
- Note: If the appliance contains related accessories and functions.

VIII. CLEANING AND MAINTENANCE

For hygienic reasons, the appliance interior, including interior accessories, should be cleaned regularly.

The appliance should be cleaned and maintained at least every two months.

WARNING! Danger of electrical shock! The appliance should not be connected to the main power supply during cleaning. Before cleaning, switch the appliance off and remove the plug from the main power supply, switch off, or shut off the circuit breaker or fuse.

NOTICE!

- Remove the food from the appliance before cleaning. Store them in a cool place and keep well covered.
- Never clean the appliance with a steam cleaner. Moisture could accumulate in electrical components.
- Hot vapors can lead to the damage of plastic parts.
- Ethereal oils and organic solvents can attack plastic parts, e.g. lemon juice or the juice from an orange peel, butyric acid, or cleansers that contain acetic acid. Do not allow such substances to come into contact with appliance parts.
- Do not use any abrasive cleansers.
- Clean the appliance and the interior accessories with a cloth and lukewarm water. Commercially available dish washing detergents may also be used.
- After cleaning, wipe with fresh water and a clean dish cloth.
- Accumulation of dust at the condenser increases energy consumption; clean the condenser at the back of the appliance once a year with a soft brush or a vacuum cleaner.(Only for the outside-condenser product)
- Check the water drain hole on the rear wall of the refrigerator compartment.
- Clear a blocked drain hole with the aid of something like soft green peg, an be careful not to create any damage to the cabinet by sharp objects.
- After everything is dry, the appliance back into service.

IX. DEFROSTING

Defrosting in frozen food storage compartment

- Defrosting in the freezer chamber is operated manually. Before defrosting, take the food out.
- Take the ice tray and drawers out or put them into the fresh food compartment temporarily.
- Leave the door of the refrigerator open until ice and frost dissolve thoroughly and accumulate at the bottom of the freezer chamber. Wipe out the water with soft cloth.
- In order to speed up the process of defrosting, you may put a bowl of warm water (about 50°C) into the freezer chamber and scrape away the ice and frost with a defrosting spatula. After doing so, be sure to set the knob of the temperature regulator to the original position.
- It is not advisable to heat the freezer chamber directly with hot water or hair dryer while defrosting to avoid deformation of the inner case.
- It is also not advisable to scrape off ice and frost or separate foods from the containers which have been congealed together with the food with sharp tools or wooden bars, so as not to damage the inner casing or the surface of the evaporator.

Notice! The appliance should be defrosted at least once a month. During its usage, if the door has been used in extreme humidity, we advise the user to defrost every two weeks.

Taking the appliance out of service

- Empty the appliance Pull out the power plug
- Clean thoroughly (see section: Cleaning and Care).
- Leave the door open to prevent odours.

XI. TROUBLESHOOTING

WARNING! Before troubleshooting, disconnect the power supply. Only a qualified electrician or other personnel must carry out the troubleshooting that is not in the manual.

Important! Repairs to the appliance may only be performed by competent service engineers. Improper repairs can give rise to significant hazards for the user. If your appliance needs repairing, please contact your specialist dealer or your local Customer Service Center.

Problem	possible cause	Solution
Appliance dose not work.	Appliance is not switched on. Main plug is not plugged in or is loose. Fuse has blown or is defective. Outlet is defective.	Switch on the appliance. Plug the appliance into the electrical socket. Check fuse, replace if necessary. Defective parts need to be repaired by an electrician.
Appliance cools too much.	Temperature is set too cold.	Turn the temperature regulator to a warmer setting temporarily.
The food is too warm.	Temperature is not properly adjusted.	Please refer to the "Initial Start Up" section.
	Door was open for an extented period.	Open the door only as long as necessary.
	A large quantity of warm food was placed in the appliance within the last 24 hours. The appliance is near a heat source.	Turn the temperature regulator to a warmer setting temporarily. Please refer to the "Installation Location" section.
Interior lighting dose not work.	Light bulb is defective.	Please look in the "Changing the Light Bulb" section.
Heavy build-up of frost, possibly also on the door seal.	Door seal is not air-tight (possibly after reversing the door).	Carefully warm the leaking sections of the door seal with a hair dryer (on a cool setting). At the same time, shape the warmed door seal by hand so that it sits correctly.
Unusual noises.	Appliance is not level.	Readjust the feet.
	The appliance is touching the wall or other objects.	Move the appliance slightly.
	A component, e.g. a pipe, on the rear of the appliance is touching another part of the appliance or the wall.	If necessary, carefully bend the component out of the way.

The compressor does not start immediately after changing the temperature setting.	This is normal, no error has occurred.	The compressor starts after a period of time.
Water on the floor or storage shelves.	Water drain hole is blocked.	Refer the "Cleaning and Care" section.

CUSTOMER CARE AND SERVICE

Always use original spare parts.

When contacting our Authorised Service Centre, ensure that you have the following data available: Model and Serial Number.

The information can be found on the rating plate. Subject to change without notice.

TECHNICAL DATA

The technical information is situated in the rating plate on the internal side of the appliance and on the energy label.

The QR code on the energy label supplied with the appliance provides a web link to the information related to the performance of the appliance in the EU EPREL database.

Keep the energy label for reference together with the user manual and all other documents provided with this appliance.

It is also possible to find the same information in EPREL using the link <https://eprel.ec.europa.eu> and the model name and product number that you find on the rating plate of the appliance.

To access information about your product in the EPREL portal, you can scan the codes below:



Thank you for purchasing this product. If you need support with your product, visit our website using the links below.

Get User manuals: <https://www.heinner.ro>

Get Service information: <https://www.heinner.ro>



Environment friendly disposal

You can help protect the environment!

Please remember to respect the local regulations: hand in the non-working electrical equipment's to an appropriate waste disposal center.



HEINNER is a registered trademark of **Network One Distribution SRL**. Other brands and product names are trademarks or registered trademarks of their respective holders.

No part of the specifications may be reproduced in any form or by any means or used to make any derivative such as translation, transformation, or adaptation without permission from NETWORK ONE DISTRIBUTION.

Copyright © 2013 Network One Distribution. All rights reserved.

www.heinner.com, <http://www.nod.ro>
<http://www.heinner.com>, <http://www.nod.ro>



This product is in conformity with norms and standards of European Community.

Importer: **Network One Distribution**

Marcel Iancu, 3-5, Bucharest, Romania

Tel: +40 21 211 18 56, www.heinner.com, www.nod.ro

HEINNER

ФРИЗЕР

Модел: HFF-HS165E++



- Фризер
- Клас на енергийна ефективност: E
- общ капацитет: 165 л.

Благодарим Ви, че избрахте този продукт!

I. ВЪВЕДЕНИЕ

Моля прочетете внимателно инструкциите и запазете наръчника за бъдещи справки.

Този наръчник има за цел да Ви предостави всички необходими инструкции по отношение на инсталирането, използването и поддържането на уреда. Преди инсталиране и използване на уреда, с цел правилна и безопасна употреба на уреда, моля прочетете внимателно този наръчник с инструкции.

II. СЪДЪРЖАНИЕ НА ВАШИЯ КОМПЛЕКТ



- Фризер
- Наръчник за употреба
- Сертификат за гаранция

III. ПРЕДУПРЕЖДЕНИЯ ОТНОСНО БЕЗОПАСНОСТТА

За Вашата безопасност и за правилна употреба, преди да инсталирате и използвате устройството за първи път, прочетете внимателно този наръчник за потребителя, включително препоръките и предупрежденията. За да се избегнат излишни грешки и злополуки е много важно да се уверите, че всички хора, които използват устройството са запознати с начина на експлоатация и мерките за безопасност. Запазете тези инструкции и се уверете, че ще останат заедно с уреда, ако той бъде преместен или продаден, така че всеки, който го използва в срок на неговата експлоатация да бъде добре информиран във връзка с неговата употреба и с мерките за сигурност.

За безопасност на живота и имуществото, спазвайте разпоредбите в този наръчник за потребителя, тъй като производителя не носи отговорност за щетите причинени поради пропуски.

Безопасност за деца и други уязвими лица

- Уредът може да се използва от деца на възраст най-малко 8 години и от лица с намалени физически, сетивни или умствени способности, или с липса на достатъчен опит и познания, само ако са под наблюдение или са получили указания във връзка с използването на уреда по безопасен начин и ако разбират опасностите, които могат да възникнат при използване на уреда. Децата нямат право да си играят с уреда. Почистването и поддръжката не трябва да се извършват от деца, които не са под наблюдение.
- Съхранявайте опаковката далеч от деца. Опасност от задушаване.
- За да избегнете ситуации, в които децата могат да пострадат от токов удар или да се затворят вътре в устройството, преди да го изхвърлите, изключете щепсела от контакта, отрежете хранящия кабел (възможно най-близо до устройството) и премахнете вратата на уреда.
- Ако това устройство (което е снабдено с магнитна система за затваряне) заменя по-стар уред, снабден с пружинно затваряне (клипс) на вратата или на капака, преди да изхвърлите старото устройство се уверете, че пружинното затваряне не може да се използва повече. По този начин децата не могат да останат блокирани вътре.
- Уредът не е предназначен за използване от лица (включително деца) с намалени физически, сетивни или умствени проблеми, или с липса на опит и познания, освен ако са под наблюдение или са получили указания по отношение на използването на уреда от лице, което е отговорно за тяхната безопасност.
- Децата на възраст над 3 години имат право да поставят и изваждат храни от хладилните уреди (тази разпоредба е приложима само за страните от Европейския съюз).

Общи мерки за безопасност

ПРЕДУПРЕЖДЕНИЕ! Този уред е предназначен само за домашна употреба.

ПРЕДУПРЕЖДЕНИЕ! Не съхранявайте в това устройство взривни вещества, като аерозолни спрейове със запалима течност.

ПРЕДУПРЕЖДЕНИЕ! Ако хранящият кабел е повреден, той трябва да се подмени от производителя, сервизния персонал или от лица с подобна квалификация, за да се избегнат евентуални опасности.

ПРЕДУПРЕЖДЕНИЕ! Уверете се, че отворите за проветрение върху корпуса на уреда или върху неговото тяло не са запушени.

ПРЕДУПРЕЖДЕНИЕ! Не използвайте механични устройства или други средства за ускоряване на процеса за размразяване освен тези, които са препоръчани от производителя.

ПРЕДУПРЕЖДЕНИЕ! Не повреждайте мрежата на хладилния агент.

ПРЕДУПРЕЖДЕНИЕ! Не използвайте електрически уреди на местата за съхраняване на храни в този уред, освен ако са от типа на тези, които се препоръчват от производителя.

ПРЕДУПРЕЖДЕНИЕ! Хладилният агент и изолационният газ са запалими. Елиминирайте уреда само чрез депониране в оторизиран център за елиминиране на отпадъци. Не излагайте уреда на огън.

ПРЕДУПРЕЖДЕНИЕ — Когато позиционирате уреда, уверете се, че не сте смачкали или повредили захранващия кабел.

ПРЕДУПРЕЖДЕНИЕ — Не поставяйте зад уреда разклонители за контакт или преносими източници на захранване.

СМЯНА НА КРУШКИ

ПРЕДУПРЕЖДЕНИЕ — Крушките не трябва да се сменят от потребителя! Ако крушките се повредят, обърнете се към специализиран сервиз.

Това предупреждение е валидно само за хладилници, оборудвани с осветителни лампи.

Хладилен агент

Хладилната верига на устройството съдържа охладителен агент R600a (изобутан), природен газ с висока степен на съвместимост с околната среда, но запалим.

По време на транспортирането и монтажа на устройството се уверете, че нито един от компонентите на хладилната верига не е повреден. Хладилният агент (R600a) е запалим.

ПРЕДУПРЕЖДЕНИЕ — Хладилниците съдържат хладилен агент и изолационни газове. Хладилният агент и газовете трябва да бъдат обезвредени по съответстващ начин, защото могат да предизвикат очни наранявания или могат да се запалят. Преди обезвреждане, уверете се, че системата от тръбопроводи на охлаждащия кръг не е повредена.



ВНИМАНИЕ! ОПАСНОСТ ОТ ПОЖАР!

Ако охладителната верига е повредена:

- Избягвайте употребата на открит пламък и източници за запалване.
- Проветрете добре стаята, в която се намира устройството. Всякаква промяна на спецификациите или на продукта е опасна.

Електрическа безопасност

1. Не удължавайте захранващият кабел.
2. Уверете се, че щепсела не е смачкан или повреден. В случай, че захранващият кабел е смачкан или повреден, той може да прегрее и да причини пожар.
3. Уверете се, че имате достъп до щепсела на устройството.
4. Не дърпайте захранващият кабел.
5. Ако контакта, в който трябва да се включи щепсела е разхлабен, не включвайте щепсела в него. Съществува риск от токов удар и пожар.
6. Не употребявайте устройството без капак на лампата за вътрешно осветление.
7. Уредът може да се захранва само от еднофазна променлива електрическа верига, от 220-240V / 50Hz. Ако промените в напрежението в зоната, в която живее потребителят, не попадат в границите на диапазона на напрежение по-горе, за безопасност, използвайте автоматичен регулатор на напрежението AC с мощност по-голяма от 350 W. Уредът трябва да се захранва от отделен контакт, а не от контакт, към който са свързани и други електрически уреди. Щепселът трябва да е съвместим с контакта за заземяване.

IV. ЕЖЕДНЕВНА УПОТРЕБА

Не съхранявайте газове или запалими течности в устройството; съществува риск от експлозия.

Не използвайте електрически устройства във вътрешността на уреда (например електрически устройства за правене на сладолед, миксери и др.).

Когато го изключвате от контакта, винаги изваждайте щепсела от контакта, не дърпайте кабела.

Не поставяйте горещи предмети върху пластмасовите компоненти на устройството.

Съхранявайте опакованите замразени храни в съответствие с инструкциите на производителя на замразените храни.

Спазвайте стриктно препоръките за съхранение от страна на производителя на това устройство. Вижте съответните указания. Не съхранявайте газирани напитки във фризера, защото се създава налягане върху съдовете, които могат да експлодират, което води до повреда на устройството.

Замразените храни могат да предизвикат измръзване, ако се консумират директно от фризера.

Не излагайте устройството на пряка слънчева светлина.

Дръжте запалени свещи, лампи и други предмети с отворен пламък възможно най-далече от устройството, така че то да не се запали.

Устройството е предназначено за съхранение на хранителни продукти и/или напитки в обикновено жилище, както е обяснено в този наръчник за потребителя.

Устройството е тежко. Внимавайте, когато го премествате. Не изваждайте и не докосвайте предмети от фризера, ако ръцете Ви са влажни/мокри, защото това може да причини увреждания на кожата или измръзване.

Никога не използвайте основата, чекмеджетата, вратите и др., за да се качвате върху тях или като подложка. Замразените храни не могат да бъдат замразени отново, ако вече са били размразени.

Не яжте сладолед или ледени кубчета директно от фризера, защото могат да причинят измръзване на устата или устните.

Този хладилен уред не е предназначен да се използва като вграден уред

Почистване и поддръжка

Преди мерките за поддръжка, изключете устройството и извадете щепсела от контакта.

Не почиствайте устройството с метални предмети, почистващи уреди на пара, етерични масла, органични разтворители или абразивни прахове.

Не използвайте остри предмети за отстраняване на леда от устройството. Използвайте пластмасова стъргалка.

V. ОПИСАНИЕ НА ПРОДУКТА

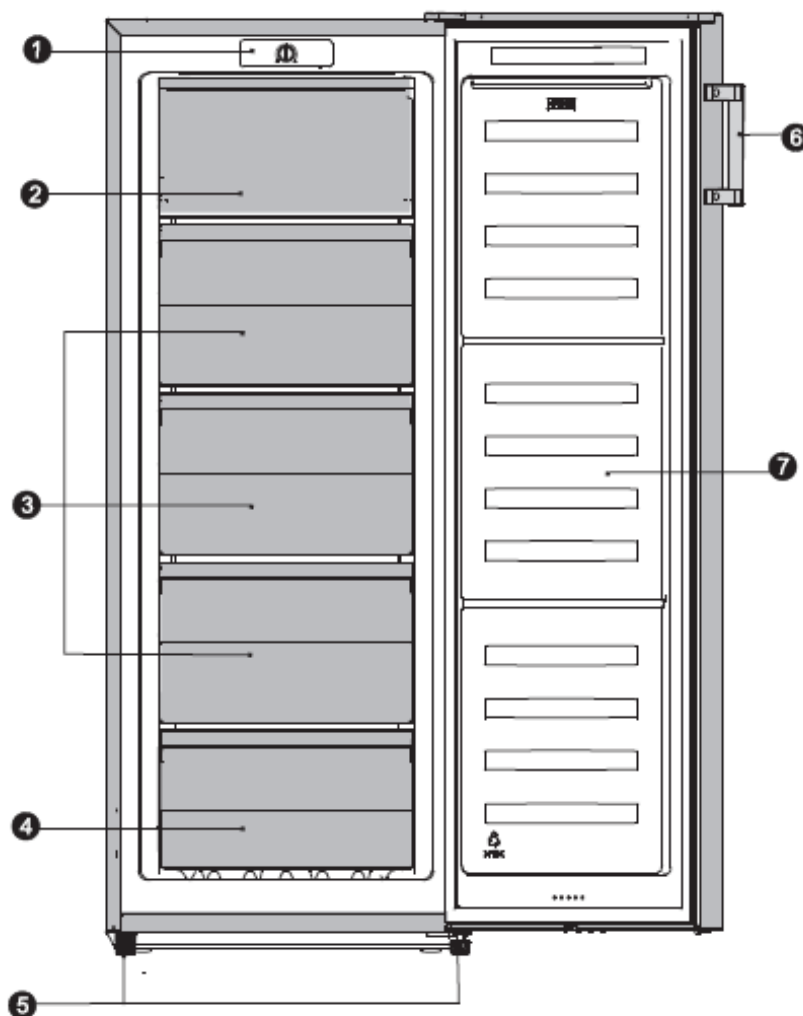

За да постигнете най-добрата енергийна ефективност на този продукт, моля, поставете всички рафтове, чекмеджета и кошници в първоначалното им положение, както е показано на илюстрацията по-горе.

Схема на продукта

1. Контролен панел
2. Фризерна камера със сгъваем капак
3. Средно чекмедже
4. Долно чекмедже
5. Регулируеми крачета
6. Дръжка
7. Врата на фризера

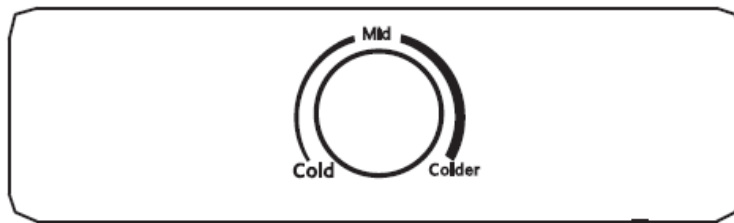

Бутонът за управление на термостата, разположен в контролния панел, регулира температурата на фризерното отделение.

Позиция „Cold” – Ниска температура

Позиция „Mid” – По-ниска температура, нормална настройка

Позиция „Colder” – Най-ниската температура

Температурата ще бъде засегната от:

- Стайната температура
- Колко често се отваря вратата
- Колко храни се съхраняват
- Разполагане устройството

За да се определи правилната температура настройка на всички тези фактори трябва да бъдат взети под внимание и са необходими няколко опита. Не давайте на децата разрешение да промените настройките или да играете с продукта.

Важно: Обикновено, ние ви съветваме да използвате настройката "MID", ако искате по-висока температура или ниско въртене на колелото.

Когато е настроен на по-висока консумация на енергия може да се намали температурата. В противен случай се увеличава на потреблението.

Важно: висока температура на околната среда (напр. горещи дни ваза) и студена температура настройка контролер (позиция "Max") може да доведе до не- спре непрекъснат или компресора.

Причина: Когато околната температура е висока, компресорът трябва да работи непрекъснато, за да се поддържа температура устройство за ниско.

Фризер

 Този символ ви казва, че храната ви ще бъдат замразени при -18°C (-0.4F) или по-ниска, е в състояние да ги държи замразени за дълго. Температурата на фризера се контролира автоматично от термостата намира в контролния панел. Благодарение на различните методи за монтаж, за да се използват и от метеорологичните условия, може да се наложи коригиране на настройките на температурата.

Тези температури могат да бъдат по- добре корелира с температури, посочени от термометри, поставени в замразени храни. Температура четене трябва да се направи бързо, защото те ще растат бързо след изваждането от термометъра на фризера.

Замразяване на прясна храна

Задайте се обърна към "MAX". Температурата на фризера ще намалее и устройството ще работи на максимална фризер капацитет. За една малка сума на замразените храни трябва да изчакате около 4 часа; За максималното количество храна, което трябва да бъде замразено (виж спецификациите на етикета), моля изчакайте около 24 часа. Уредът продължава да работи с ниска консумация на енергия, моля настройки въртят на място.

Поставете прясната храна във фризера горе. Много е вероятно, че храната, изискващо пренареждане да успее. По време на замразяване на пресни температурата на храната трябва да се намали бързо, за да запази ледени. Като малък и не се променя структурата на храната. Ако замразяване протича бавно тече ще образуват ледени кристали и те ще повлияе на качеството на храната веднъж размразени. Съществуващите замразени храни да се разместват, за да напусне стаята в двете горни отделения за замразяване. Храни, които да бъдат замразени трябва да се поставят в отделението в контакт с горната част от него, тъй като на разстояние, за да позволи на въздушния поток хладна, за да се придвижва между тях.

Ако няма достатъчно пространство, преместете замразената храна в чекмеджета или подразделения, за да ви позволи да замрази натоварване в най-горното чекмедже бъдеще. Обемисти храни могат да бъдат съхранявани, отстраняване на чекмеджето. Замразени храни, не трябва повторно да се замразяват, след като тя е била размразена. Не изваждайте храната от хладилника, ако ръцете ви са влажни или мокри, защото имате измръзване.

Използване на Вашия уред

Аксесоари 1)

Чекмедже на фризера

За запазване на замразени храни

Форма за ледени кубчета

За производство и складиране на ледени кубчета

Фризерно отделение 2)

Фризерното отделение е предназначено за съхраняване на замразени храни и за дългосрочното им запазване.

Размразяване на храните 2)

На стайна температура.

В микровълнова фурна.

В обикновена или конвекционна фурна.

Замразените храни не трябва да се замразяват отново, освен в определени ситуации.

1) Ако уредът разполага с подходящи аксесоари и функции.

2) Ако уредът разполага с фризерно отделение.

Съхранение на замразени храни

Търговско замразени храни трябва да се съхранява в съответствие с инструкциите на отделение congelate храна на производителя 4 звезди и трябва да се поставят във фризера възможно най-скоро след покупката. Вашият фризер е предназначен за дългосрочно съхранение, обикновено до три месеца, но продължителността може да варира и се препоръчва да проверите периодите на валидност на замразени храни. Не поставяйте запечатани контейнери или течности, като газирани газирани напитки във фризера, тъй като създава натиск върху съда и неговите потенциални изложители, които биха могли да навредят на фризера. Ледени кубчета и сладолед не трябва да се консумират веднага след като те са били извадени от фризера, тъй като те могат да причинят дразнене на кожата.

За да избегнете заразяването на храни, спазвайте инструкциите по-долу:

- Ако вратата на уреда е оставена отворена за дълъг период от време, температурата в отделенията на уреда се увеличава значително.
- Почиствайте периодично повърхностите, които могат да влязат в контакт с храните, както и източващите системи на уреда.
- Фризерните отделения с две звезди са подходящи за съхранение на предварително замразени храни, за съхранение или приготвяне на сладолед и за производство на кубчета лед.
- Отделенията с една, две и три звезди не са подходящи за замразяване на пресни храни.

Забележка: Моля, съхранявайте храните в подходящите отделения и при препоръчаните температури за съхранение.

- Ако хладилният уред ще бъде оставен празен за дълъг период от време, изключете го, размразете го, почистете го, избършете го добре и оставете вратата му отворена, за да се предотврати образуването на мухъл във вътрешността му.
- Когато замразявате храни, уверявайте се, че не се допират до вътрешните повърхности на фризерното отделение.
- Когато замразявате храни, за предотвратяване на тяхното изсушаване и на разпространението на миризми, съхранявайте ги в плътно затворени съдове или торбички, произведени от материали, които нямат вкус и са водоустойчиви и нетоксични.
- Горещите храни трябва да се оставят да се охладят до стайната температура и след това да се поставят във фризерното отделение. В противен случай ще повлияят на състоянието на другите храни и ще увеличат разхода на електроенергия.

Пореден номер	Тип на отделението	Препоръчвана температура за съхранение [°C]	Храни
1	Охлаждане	+2 ≤ +6	Яйцата, готвените храни, пакетирани храни, плодовете и зеленчуците, млечните продукти, сладкишите и напитките не са подходящи за замразяване.
2	(***)*-Замразяване	≤ -18	Морските дарове (рибата, скаридите, ракообразните), водните и месните продукти са подходящи за замразяване (препоръчва се тяхното съхранение за 3 месеца; колкото повече е времето за съхранение, толкова повече се губят вкуса и хранителните свойства).
3	***-Замразяване	≤ -18	Морските дарове (рибата, скаридите, ракообразните), водните и месните продукти не са подходящи за замразяване (препоръчва се тяхното съхранение за 3 месеца; колкото повече е времето за съхранение, толкова повече се губят вкуса и хранителните свойства).
4	** -Замразяване	≤ -12	Морските дарове (рибата, скаридите, ракообразните), водните и месните продукти не са подходящи за замразяване (препоръчва се тяхното съхранение за 2 месеца; колкото повече е времето за съхранение, толкова повече се губят вкуса и хранителните свойства).
5	*-Замразяване	≤ -6	Морските дарове (рибата, скаридите, ракообразните), водните и месните продукти не са подходящи за замразяване (препоръчва се тяхното съхранение за 1 месец; колкото повече е времето за съхранение, толкова повече се губят вкуса и хранителните свойства).

VI. ИНСТАЛИРАНЕ

Почистване преди употреба

Преди да използвате устройството за първи път, почистете вътрешността и всички вътрешни принадлежности с хладка вода и сапун с неутрално рН, за да се премахне типичната миризма на новия продукт, а след това изсъхне напълно.

Предупреждение! Опаковайте храните в торбички и поставете течностите в бутилки или в покрити съдове, преди да ги поставите в уреда, за да се избегне замърсяването на вътрешните му компоненти.

Разполагане монтажа

- Поставете уреда далеч от източници на топлина като печки, радиатори директна слънчева светлина и т.н
- Максимална ефективност и безопасността са гарантирани чрез поддържане на вътрешната температура правилна за класа на устройството, към което принадлежи, както е посочено в текста характеристики.
- Това устройство работи добре в класове в климата от N до ST. Хладилникът може да не функционира правилно, ако се остави за дълъг период при температура под или над посочените стойности.

Проветряване на уреда

За висока ефективност на охлаждането и ниска консумация на електроенергия трябва да има добра вентилация около уреда, за да се улесни разсейването на топлината. За тази цел трябва да оставите достатъчно свободно пространство около уреда.

Препоръчваме Ви да оставите разстояние от 50-70 мм между задната страна на уреда и стената, най-малко 100 мм в горната страна, най-малко 100 мм от двете страни, както и свободно пространство отпред, което да позволява отваряне на вратата на 135°. Следвайте схемите по-долу.

Устройствата не трябва да се излагат на дъжд. Трябва ли да се разреши да се движат достатъчно количество въздух в долната част на задната, тъй като нисък въздушен поток може да се отрази на работата.

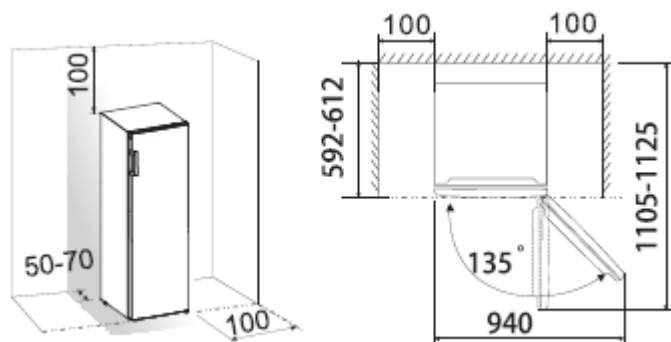

Забележка: Този уред функционира по съответстващ начин в климатичните класове от N до ST, посочени в таблицата по-долу.

Ако уредът е оставен за по-дълъг период при по-висока или по-ниска температура спрямо посочените граници на интервала, е възможно той да не функционира вече правилно.

Климатичен клас	Температура на помещението
SN	от +10 °C до +32 °C
N	от +16 °C до +32 °C
ST	от +16 °C до +38 °C
T	от +16 °C до +43 °C

Инсталирайте уреда на сухо място и с ниска относителна влажност.

Не излагайте уреда на пряка слънчева светлина, дъжд или студ. Инсталирайте уреда далеч от източници на топлина като печки или нагреватели.

Нивелиране на уреда

За осигуряване на ефикасно нивелиране и оптимална циркулация на въздуха в задната страна на уреда, може да се налага регулиране на крачетата на уреда.

Reglarea picioarelor poate fi realizată manual sau cu ajutorul unei chei potrivite.

За да може да се затваря вратата сама, наклонете уреда към задната страна около 10 мм.

Електрическо захранване

Предупреждение! Всякакви електротехнически работи, необходими за инсталирането на този уред, трябва да се извършват от квалифицирано или компетентно лице.







Предупреждение! Този уред трябва да бъде заземен. Производителят не поема никаква отговорност, ако не се спазва тази характеристика за безопасност.

Обръщане на посоката на отваряне на вратата

Посоката на отваряне на вратата може да бъде обърната, като се преминава от отваряне надясно (както е монтиран уредът фабрично) към отваряне наляво, ако е необходимо.

Предупреждение! Когато обръщате вратата, уредът не трябва да бъде свързан към източника на захранване с електроенергия. Уверете се, че щепселът е изваден от контакта.

Имате нужда от следните инструменти:

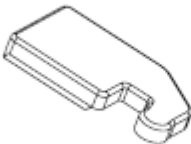
Не са доставени		
		
Тресчотка 8 мм	Права отвертка	Шпакла
		
Кръстата отвертка	Френски ключ	Гаечен ключ 8 мм
Допълнителни компоненти (в найлоновата торбичка)		
		
Капачка лява панта		

Забележка: Преди да започнете, за да имате достъп до основата на уреда, поставете го на задната страна върху парче от полистирол или от подобен материал, за да избегнете повреждането на компонентите от задната страна на уреда. За да обърнете посоката на отваряне на вратата, се препоръчва да преминете стъпките по-долу:

1. Използвайте шпакла или права отвертка, за да извадите капачката от отвора, който се намира в горния ляв ъгъл на уреда, след това извадете капачката на горната панта, която се намира в горния десен ъгъл на уреда.

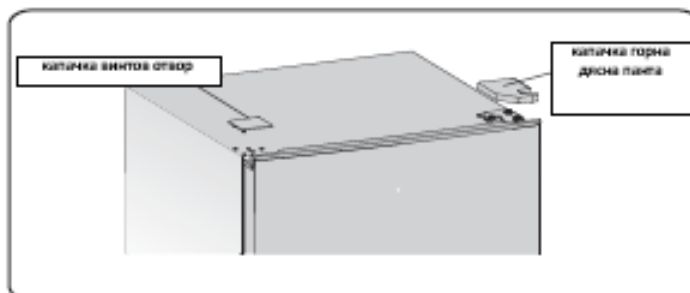

2. С помощта на тресчотка 8 мм или ключ развийте специалните самонарезни винтове с фланец, които се използват за фиксиране на горната дясна панта (моля, придържайте горната врата с ръка по време на тази операция).

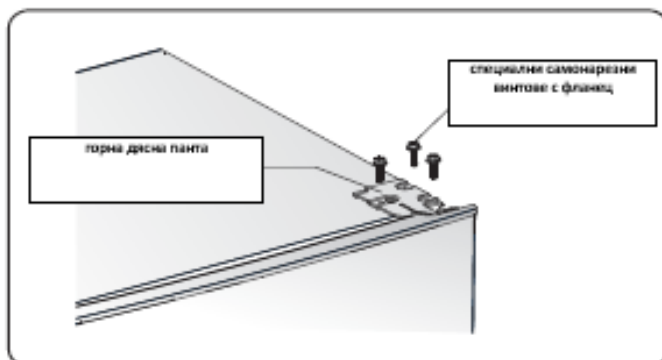

3. Извадете оста на горната панта, преместете оста в противоположната страна и затегнете я добре.

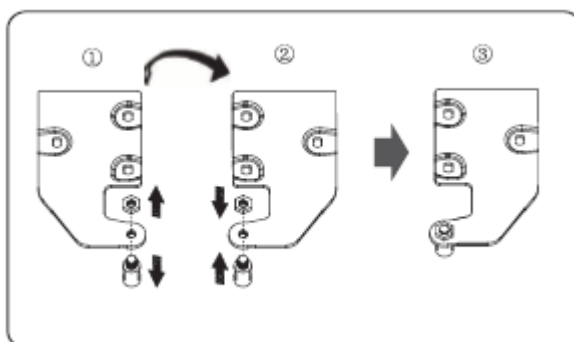

4. Извадете вратата от долната панта. **ЗАБЕЛЕЖКА:** При изваждане на вратата, внимавайте шайбата или шайбите между долната панта и долната страна на долната врата да не останат залепени за вратата. Не ги губете.

5. Поставете вратата върху равна повърхност, с панела в горната страна. Извадете винта (2) и частта (1), след това монтирайте ги в лявата страна и затегнете ги добре.

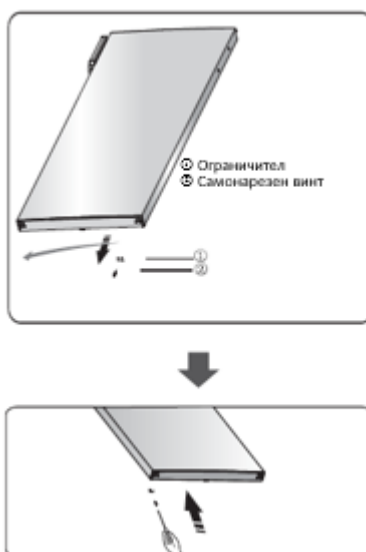

6. Поставете уреда върху опаковка от стиропор или върху подобен материал. Извадете двете регулируеми крачета, след това извадете долната панта чрез развиване на специалните самонарезни винтове с фланец.



7. Позиционирайте отново долната панта в лявата страна и фиксирайте я с помощта на специалните самонарезни винтове с фланец. Позиционирайте регулируемите крачета в противоположната страна и фиксирайте ги.

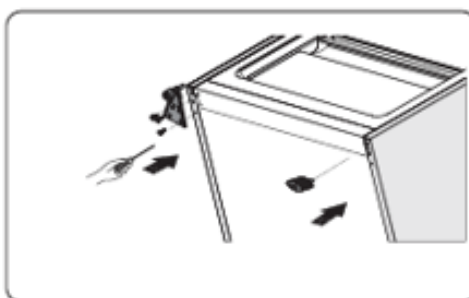

8. Поставете вратата в съответстваща позиция, регулирайте долната панта и вкарайте оста на пантата в долния отвор на вратата.

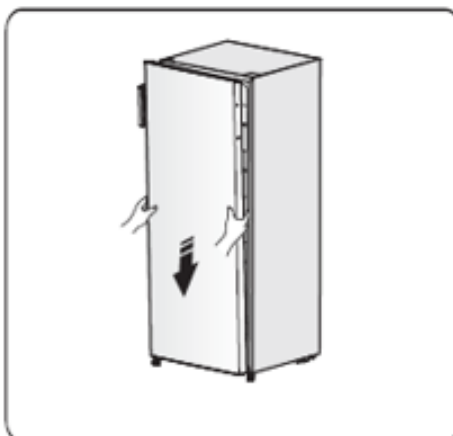

9. Преместете горната панта и вкарайте оста на горната панта в горния отвор на вратата, след това регулирайте позицията на вратата (моля, придържайте вратата с ръка по време на тази операция), като фиксирате горната панта с помощта на специалните самонарезни винтове с фланец.

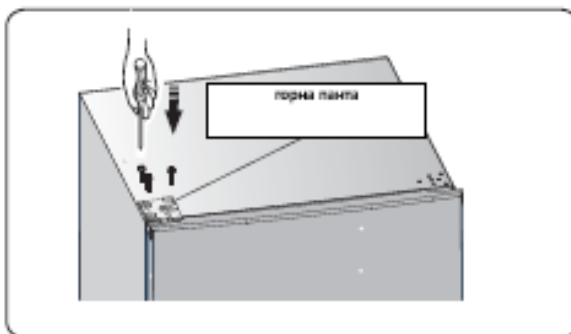

10. Монтирайте капачката в отвора, който се намира в горния десен ъгъл на уреда. Монтирайте капачката на горната панта (намираща се в найлоновата торбичка) в левия ъгъл. Поставете капачката на горната панта в найлоновата торбичка.

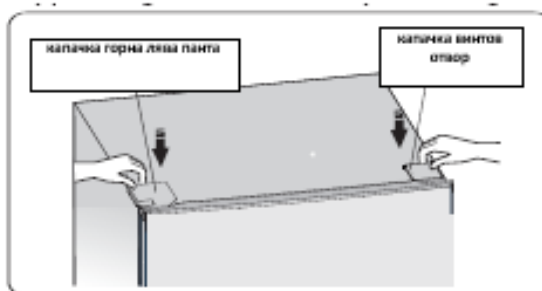

11. Преместете дръжката от лявата страна на вратата в дясната страна.

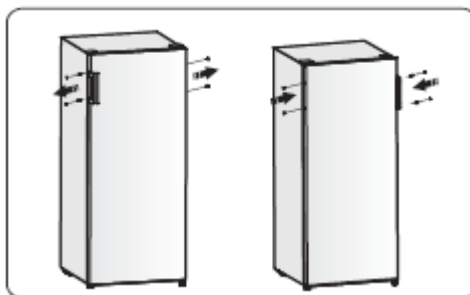

12. Отворете горната врата и монтирайте рафтовете на вратата, след това затворете я.

Предупреждение! Когато обръщате посоката за отваряне на вратата, уредът не трябва да бъде свързан към източника за хранване с електроенергия. За тази цел, изключете щепсела от източника за хранване с електроенергия.

VII. ПОЛЕЗНИ СЪВЕТИ/ПРЕПОРЪКИ

Шум по време на работа

Щракване - Когато компресорът се задейства или спре, можете да чуete щракване.

Бръмчене - Веднага след като се задейства компресора ще чуete как бръмчи.

Клокочене - Когато хладилният агент преминава през тънките тръби, можете да чуete звуци като клокочене или бълбукане.

Бълбукане - Дори и след като компресорът спре, този звук може да се чуе за кратко време.

Съвети за пестене на енергия

- Не инсталирайте устройството близо до кухненски печки, радиатори или други източници на топлина.
- Не отваряйте много често вратата и не я оставяйте отворена по-дълго време, отколкото е необходимо.
- Не настройвайте по-ниска температура, отколкото е необходимо.
- Уверете се, че страничните и задната част на устройството се намират на известно разстояние от стената, следвайте съответните инструкции за монтаж.
- Ако скицата Ви показва правилната комбинация за чекмеджетата и рафтовете, не коригирайте комбинацията, ще доведе до по-висок разход на енергия.

Съвети за замразяване

- При първото включване или след период, в който уредът не е използван, преди да поставите храни в отделението, оставете уреда да функционира по време на най-малко 2 часа при настройките за най-ниските температури.
- Подгответе малки порции храна, които могат да бъдат замразени бързо и напълно, за да можете след това да размразите само необходимото количество.
- Увийте храните в алуминиево фолио или полиетиленови торбички и се уверете, че в пакетите не влиза въздух.
- Не позволявайте прясната или незамразената храна да има допир до храната, която вече е замразена, за да се избегне повишаване на температурата на замразената храна.
- Ако се консумират замразени продукти веднага след изваждането им от фризера, е възможно да причинят фризерни изгаряния на кожата.
- Препоръчително е да отбележите на всеки пакет датата на замразяване, за да знаете периода на замразяване.

Препоръки относно съхранението на замразените храни

- Уверете се, че замразените храни са съхранявани по съответстващ начин от търговците.
- След размразяване храните се развалят бързо и не трябва да бъдат повторно замразявани.
- Не превишавайте периода за съхранение, посочен от производителя на храните.
- Забележка: Ако устройството съдържа съответните аксесоари и функции.

VIII. ПОЧИСТВАНЕ И ПОДДРЪЖКА

Поради хигиенни съображения, вътрешността на устройството и вътрешните аксесоари трябва да се почистват редовно.

Уредът трябва да бъде почистван и поддържан най-малко веднъж на два месеца

ВНИМАНИЕ! Опасност от токов удар! Устройството не трябва да бъде включено към електрическата мрежа по време на почистване. Преди почистване спрете уреда и го изключете от контакта или изключете предпазителя или прекъсвача.

ВНИМАНИЕ!

- Преди почистването на уреда, извадете храната. Поставете ги на хладно място и ги покрийте добре.
- Никога не почиствайте устройството с парочистачка. Може да се събере влага в електрическите компоненти.
- Топлите пари могат да доведат до повреда на електрическите части.
- Етеричните масла и органичните разтворители могат да навредят на пластмасовите части, например ломоновият сок или сок от портокалова кора, маслена киселина, почистващи препарати, които съдържат оцетна киселина. Не допускайте подобни вещества да влизат в контакт с компонентите на устройството.
- Не използвайте абразивни почистващи препарати.
- Почиствайте устройството и вътрешността му с кърпа и топла вода. Могат да се използват търговски перилни препарати за миене на съдове.
- След почистване на уреда, изплакнете с чиста вода и го подсушете със суха кърпа.
- Натрупването на прах в кондензатора повишава разхода на енергия. Почиствайте кондензатора на гърба на устройството веднъж годишно с мека четка или с прахосмукачка.
- Проверявайте дренажния отвор за вода на стената зад хладилното отделение.
- Ако отворите за оттичане са запушени, отпушете ги с помощта на зелената пръчка. Използването на остри предмети може да доведе до повреда на уреда.
- След като всички компоненти са сухи, можете да включите устройството да работи.

IX. РАЗМРАЗЯВАНЕ

Размразяване на отделението за съхранение на замразени храни

- Размразяването на фризерното отделение се извършва ръчно. Преди размразяването извадете храната навън.
- Извадете формата за лед и чекмеджетата или ги поставете временно в отделението за пресни плодове.
- Оставете отворена вратата на фризера, докато леда се стопи напълно и се натрупа в долната част на фризера. Изтрийте водата с мека кърпа.
- В случай, че желаете да ускорите процеса на размразяване, можете да поставите във фризерното отделение съд с топла вода (приблизително 50°C) и остържете леда с шпатула за размразяване. След като завършите процедурата, не забравяйте да настроите бутона за регулиране на температурата в начално положение.
- Не се препоръчва да се загрява фризерното отделение директно с топла вода или със сешоар, защото вътрешното покритие може да се деформира.
- Също така не се препоръчва да остъргвате леда или да отделяте храните от фризера, които са били замразени заедно, с остри инструменти или с дървени пръти, за да не се повреди вътрешното покритие или повърхността на изпарителя.

Важно! Уредът трябва да бъде размразен поне веднъж месечно. По време на употреба, ако вратата е отворена често или, ако устройството е било използвано в екстремни влажни условия, съветваме потребителите да го размразяват веднъж на две седмици.

Ако уредът няма да се използва за дълъг период:

- Изпразнете уреда; Изключете щепсела от контакта;
- Почистете напълно уреда (вижте глава „Почистване и поддръжка“);
- Оставете вратата отворена, за да избегнете натрупването на неприятни миризми.

X. РАЗРЕШАВАНЕ НА ПРОБЛЕМИТЕ

ВНИМАНИЕ! Преди да отстраните повредите, извадете щепсела от контакта. Техническите проблеми, които не са представени в това ръководство, могат да бъдат отстранени само от квалифициран електротехник или от компетентно лице.

Важно! Ремонтите могат да се извършват само от квалифицирани сервизни техници. Неправилните ремонти могат да доведат до появата на рискове за потребителя. Ако Вашето устройство трябва да бъде ремонтирано, моля свържете се с доставчика или с Вашият местен център за поддръжка.

Проблем	Възможна причина	Решение
Устройството не работи.	Устройството не е включено. Щепсела не е включен в контакта или е хлабав.	Включете устройството. Включете щепсела в контакта.
	Предпазителят е изгорял или е повреден. Електрическият контакт е повреден.	Проверете предпазителя. Ако е необходимо, сменете го. Повредите на източника за захранване с електроенергия трябва да се отстраняват от електротехник.
Устройството охлажда прекалено много.	Настроената температура е твърде ниска.	Завъртете временно бутона за регулиране към по-ниска позиция
Храните са твърде топли.	Температурата не е настроена правилно.	Моля, прочетете главата относно пускането в експлоатация на уреда.
	Вратата е била оставена отворена за дълъг период от време.	Не дръжте вратата отворена повече време отколкото е необходимо.
	През последните 24 часа е било поставено в уреда голямо количество топли храни. Уредът се намира до източник на топлина.	Завъртете временно бутона за регулиране към по-ниска позиция Моля прочетете главата относно мястото за инсталиране на уреда.
Вътрешната крушка не работи.	Крушката е повредена.	Моля прочетете раздел „смяна на вътрешната крушка”.
Образува се много лед, възможно и по уплътнението на вратата.	Уплътнението на вратата не е плътно (възможно след промяна на посоката на вратата).	Загрейте внимателно местата, където уплътнението на вратата не прилепва, с помощта на сешоар (на не много висока температура). В същото време оформете затопленото уплътнение, така че то да прилепне правилно.
Необичайни шумове.	Устройството не е нивелирано.	Регулирайте крачетата на устройството.
	Уредът контактува със стената или с други предмети. Една компонента (например тръба на уреда) контактува с друга част на уреда или със стената.	Преместете леко уреда. Ако е необходимо, сгънете внимателно компонентата, така че да не докосва вече нищо.
Компресорът не се включва веднага след промяна в настройките на температурата.	Това е нормално, няма никаква повреда в устройството.	Компресорът ще се включи след определено време.
Вода на пода или на рафтовете за съхранение.	Дренажния отвор за вода е блокиран.	Прочетете раздел „почистване и поддръжка”.

СЕРВИЗ И ОБСЛУЖВАНЕ НА КЛИЕНТИ

Използвайте само оригинални резервни части.

Когато се свързвате с нашия оторизиран сервизен център, уверете се, че имате под ръка следната информация: Наименование на модела и сериен номер.

Информацията може да бъде намерена на табелката с технически данни. Те подлежат на промяна без предварително уведомление.

ТЕХНИЧЕСКИ ДАННИ

Техническата информация се намира на табелката с технически данни на уреда и на енергийния етикет.

QR кодът на енергийния етикет, предоставен заедно с уреда, предлага веб връзка към информацията в базата данни на EPREL относно постиженията на уреда.

Запазете енергийния етикет за бъдещи справки, заедно с ръководството за употреба и с всички други документи, предоставени заедно с този уред.

Също така, можете да намерите същата информация в базата данни на EPREL, като използвате връзката <https://eprel.ec.europa.eu> и наименованието на модела и серийния номер на продукта, които можете да намерите на табелката с технически данни на уреда.

За достъп до информация за вашия продукт в портала EPREL можете да сканирате кодовете по-долу:



Благодарим ви, че закупихте този продукт! Ако имате нужда от помощ във връзка с вашия продукт, посетете нашия уебсайт, като използвате връзките по-долу:

Получете ръководства за употреба: <https://www.heinner.ro>

Получете информация относно ремонтите: <https://www.heinner.ro>



Изхвърляне на отпадъците по начин, отговорен за околната среда

Можете да помогнете за опазването на околната среда!

Моля спазвайте местните разпоредби: Предайте нефункциониращото електрическо оборудване на център за събиране на отпадъци от електрическо оборудване.



HEINNER е регистрирана марка на компанията **Network One Distribution SRL**. Останалите търговски марки и наименованията на продуктите са търговски марки или регистрирани търговски марки на съответните им притежатели.

Нито една част от спецификациите не може да бъде възпроизвеждана под каквато и да е форма или средство, или използвана за получаване на производни като преводи, трансформации или адаптации, без предварителното съгласие на компанията NETWORK ONE DISTRIBUTION.

Copyright © 2013 Network One Distribution. Всички права запазени.

www.heinner.com, <http://www.nod.ro>

<http://www.heinner.com>, <http://www.nod.ro>



Този продукт е проектиран и произведен в съответствие със стандартите и нормите на Европейската общност.

Вносител: **Network One Distribution**

ул. Марчел Янку № 3-5, Букурещ, Румъния

Tel: +40 21 211 18 56, www.heinner.com , www.nod.ro

HEINNER

FAGYASZTÓ

Modell: HFF-HS165E++



- Fagyasztó
- Energiahatékonysági osztály: E
- Teljes tárhely: 165 L

Köszönjük, hogy ezt a terméket választotta!

I. BEVEZETÉS

Kérjük, figyelmesen olvassa el az utasításokat, és őrizze meg a kézikönyvet későbbi tanulmányozás céljából.

A kézikönyv célja a készülék beszerelésével, használatával és karbantartásával kapcsolatos minden szükséges tudnivalót rendelkezésére bocsátani. A készülék helyes és biztonságos használata érdekében, kérjük, hogy beszerelés és használat előtt olvassa el figyelmesen a használati

II. AZ ÖN CSOMAGJÁNAK TARTALMA



- **Fagyasztó**
- **Használati útmutató**
- **Garancialevél**

III. BIZTONSÁGI FIGYELMEZTETÉSEK

Az ön biztonsága és a helyes használat érdekében a készülék felállítása és első használata előtt olvassa el figyelmesen a felhasználó kézikönyvét, az ajánlásokkal és figyelmeztetésekkel együtt. A főleges tévedések és balesetek elkerülése érdekében fontos meggyőződni arról, hogy minden személy, aki a készüléket használja, ismeri a biztonságos működés módját és a biztonsági intézkedéseket. Őrizze meg ezt a kézikönyvet, és gondoskodjon arról, hogy a készülékkel együtt marad, ha azt elköltöztetnék vagy eladnák, s ily módon bárki használná az élettartama alatt, megfelelőképpen tájékozódhasson a használatáról és a szükséges biztonsági intézkedésekről.

Életének és vagyonának biztonsága érdekében tartsa be a használati kézikönyv előírásait, mivel a mulasztásokból származó károkért a gyártó nem felel.

A gyermekek és más érzékeny személyek biztonsága

- A készüléket 8 év fölötti gyermekek, csökkent fizikai, érzéki vagy szellemi képességekkel, gyakorlattal vagy ismeretekkel rendelkezők csak akkor használhatják, ha felügyelik, vagy felkészítik őket a készülék biztonságos használatára, és ha megértik a készülék használatával járó veszélyeket. Tilos gyermekeknek játszani a készülékkel. A készülék tisztítását és karbantartását nem végezhetik gyermekek felügyelet nélkül.
- Ne hagyja a csomagolóanyagot gyermekek számára elérhető helyen, mert fennáll a fulladás veszélye.
- Hogy elkerülje a gyerekek bezáródását a készülék belsejébe, vagy áramütés elszívését, mielőtt kidobná a készüléket, húzza ki az aljzatból, vágja le az áramellátó kábelt (minél közelebb a készülékhez) és szerelje le a készülék ajtaját.
- Ha ez a mágneses ajtóval ellátott készülék, olyan régi készüléket helyettesít, amelynek ajtója, vagy fedele rugóval (retesszel) működik, mielőtt kidobná, bizonyosodjon meg, hogy a rugós rendszer használhatatlan. Így megelőzi, hogy a gyermekek bezáródjanak az eldobott hűtőszekrénybe.
- A készülék nem használható csökkent értelmi, érzékszervi, vagy fizikai képességű személyek által (gyermekeket is beleértve), vagy olyanok által, akik nem rendelkeznek a kellő mennyiségű tudással és tapasztalattal, csak felügyelet mellett, vagy ha a felügyeletért és a biztonságukért felelős személy megtanította őket a helyes használatra.
- A 3 éves kort betöltött gyermekek kivehetnek és betehetnek élelmiszereket a hűtőszekrénybe (Ez az előírás csak az Európai Unió tagországaira érvényes) .

Általános biztonsági intézkedések

FIGYELMEZTETÉS! Ezt a készüléket csak háztartási használatra tervezték.

FIGYELMEZTETÉS! Ne tároljon a készülékben robbanó anyagokat, mint például aeroszolos gyúlékony üzemanyagot tartalmazó sprayeket.

FIGYELMEZTETÉS! A veszély elkerülése érdekében, amennyiben a tápkábel sérült, ezt ki kell cseréltetni a gyártó, a gyártó szervizügynöke, vagy hasonló szakképesítéssel rendelkező személy által.

FIGYELMEZTETÉS! Ellenőrizze, hogy a hűtőszekrény szellőzőnyílásai szabadon álljanak.
FIGYELMEZTETÉS! Leolvasztáshoz kizárólag a gyártó által ajánlott módszereket használja, ne használjon gépi vagy más eszközt a leolvasztás gyorsítására.
FIGYELMEZTETÉS! Ne sértse meg a hűtőfolyadék keringési rendszerét.
FIGYELMEZTETÉS! Ne használjon elektromos eszközöket készülék élelmiszertároló rekeszeiben, kivéve, ha azok a gyártó által ajánlott típusba tartoznak.
FIGYELMEZTETÉS! A hűtőanyag és a szigetelőgáz gyúlékony. A készüléket csak hivatalos hulladékgyűjtő központba vigye kiselejtezéskor. Ne égesse el a készüléket.
FIGYELMEZTETÉS — A berendezés elhelyezése során figyeljen arra, hogy a tápkábelt ne nyomja össze és ne rongálja meg.
FIGYELMEZTETÉS — Ne helyezzen a berendezés mögé elosztókat vagy hordozható áramforrásokat.

ÉGŐK CSERÉJE

FIGYELMEZTETÉS - Az égőket ne a felhasználó cserélje ki! Amennyiben az égők meghibásodnak, cseréjük érdekében forduljon szakképzett személyekhez.
Ez a figyelmeztetés csak az égőkkel felszerelt hűtőkre vonatkozik.

Hűtőközeg

A készülék hűtőfolyadék rendszere R600a (izobután) hűtőfolyadékot tartalmaz, amely egy természetes gáz, magas szintű környezeti kompatibilitással, de gyúlékony.
Győződjön meg, hogy szállítás és felállítás idején a hűtőfolyadék keringési rendszerének egyetlen eleme sem rongálódott meg. A hűtőfolyadék (R600a) gyúlékony.
FIGYELMEZTETÉS — A hűtőszekrények hideghordozó közeget és veszélyes gázakat tartalmaznak. A hideghordozó közeget és a gázakat megfelelő módon kell eltávolítani, mert ezek szemsérüléseket okozhatnak vagy meggyúlhatnak. A készülék mozgatása előtt győződjön meg róla, hogy a hűtőkör csövezete nem sérült.



FIGYELEM! TŰZVESZÉLY!

A mélyhűtő körfolyam meghibásodása esetén:

- Kerülje a nyílt láng használatát és a tűzforrásokat.
- Alaposan szellőztesse ki a helyiséget, amelyben a készülék található. A készülék jellegzetességeinek bármely megváltoztatása vagy módosítása veszélyes.

Elektromos biztonság

1. Ne hosszabbítsa meg a tápkábelt.
2. Győződjön meg, hogy a dugó nem zúzódott össze és nem rongálódott meg. Az összezúzott vagy megrongálódott dugó túlhevülhet, és kigyulladhat.
3. Győződjön meg, hogy mindig hozzáférhet a tápkábelhez.
4. Ne rángassa a tápkábelt.
5. Ha meglazult az aljzat, amelybe a dugót be kell dugni, ne használja. Áramütés- és tűzveszély léphet fel.
6. A készüléket ne használja, ha a hűtőteret világító izzólámpa nem működik.
7. A készülék áramellátását egyfázisú váltakozó áramú 220-240V/50Hz-es villamosenergia hálózatról kell biztosítani. Amennyiben a felhasználó lakhelyén a feszültség értéke nem esik a fenti feszültség tartományba, a biztonsági előírásoknak való megfelelés céljából egy automata 350 W-nál nagyobb teljesítményű AC feszültségszabályozó berendezés használatát javasoljuk. A berendezést külön aljzatról kell működtetni, nem olyanról, amelyhez már más elektromos berendezések is csatlakoznak. A dugasznak kompatibilisnek kell lennie a földeléses aljzattal.

IV. MINDENNAPOS HASZNÁLAT

A készülékben ne tároljon gyúlékony gázokat vagy folyadékokat. Robbanásveszély!

A készülék belsejében ne használjon elektromos készülékeket (pl. elektromos fagylaltgépet vagy mixert stb.)

Ha ki akarja húzni a konnektorból, mindig a dugót fogja, ne rángassa a kábelt.

A készülék műanyag komponensei mellé ne helyezzen forró tárgyakat.

A fagyott élelmiszert az élelmiszergyártó utasításainak megfelelően előcsomagolva tárolja. Szigorúan tartsa be a készülék gyártójának a tárolásra vonatkozó ajánlásait. Tanulmányozza a tárolásra vonatkozó utasításokat. A mélyhűtőben ne tároljon szénsavas italokat, mivel ez nyomást gyakorol az edényre, amely elrobbanhat, és megrongálhatja a készüléket.

A fagyasztott élelmiszerek fagyási sérülést okozhatnak, ha közvetlenül a mélyhűtőből kivéve fogyasztja.

Ne tegye ki a készüléket közvetlen napsugaraknak.

A gyertyákat, a nyílt lángú lámpákat és egyéb készülékeket tartsa minél távolabb a készüléktől, hogy ne gyúljon meg.

A készüléket szokványos háztartásban élelmiszerek és/vagy italok tárolására gyártották, amint ezt az használati kézikönyv előírja.

A készülék súlyos. Vigyázzon, amikor költözteti. A mélyhűtőből ne vegyen ki, és ne érintsen tárgyakat, ha keze nedves/vizes, mivel bőrsúrlódást vagy fagyási sérülést okozhat. Sose ne használja a fiókokat, az ajtókat stb. arra a célra, hogy ráálljon vagy posztamensként. A fagyasztott élelmiszereket, ha már kiolvadtak, nem szabad újfagyasztani.

Ne fogyasszon fagylaltot vagy jégkockát közvetlenül a mélyhűtőből, mert előidézhetheti a száj és az ajkak fagyási sérülését.

Ez a hűtőkészülék nem beépített készülékként használható.

Tisztítás és karbantartás

A karbantartási műveletek előtt kapcsolja ki a készüléket és húzza ki az aljzatból a dugót.

Ne tisztítsa a készüléket fémtárgyakkal, gőzzel működő tisztító készülékekkel, illó olajokkal, szerves oldószerekkel vagy súrló hatású porokkal.

A jégnek a készülékről való eltávolításához ne használjon éles tárgyakat. Használjon műanyagkaparót.

V. A TERMÉK LEÍRÁSA

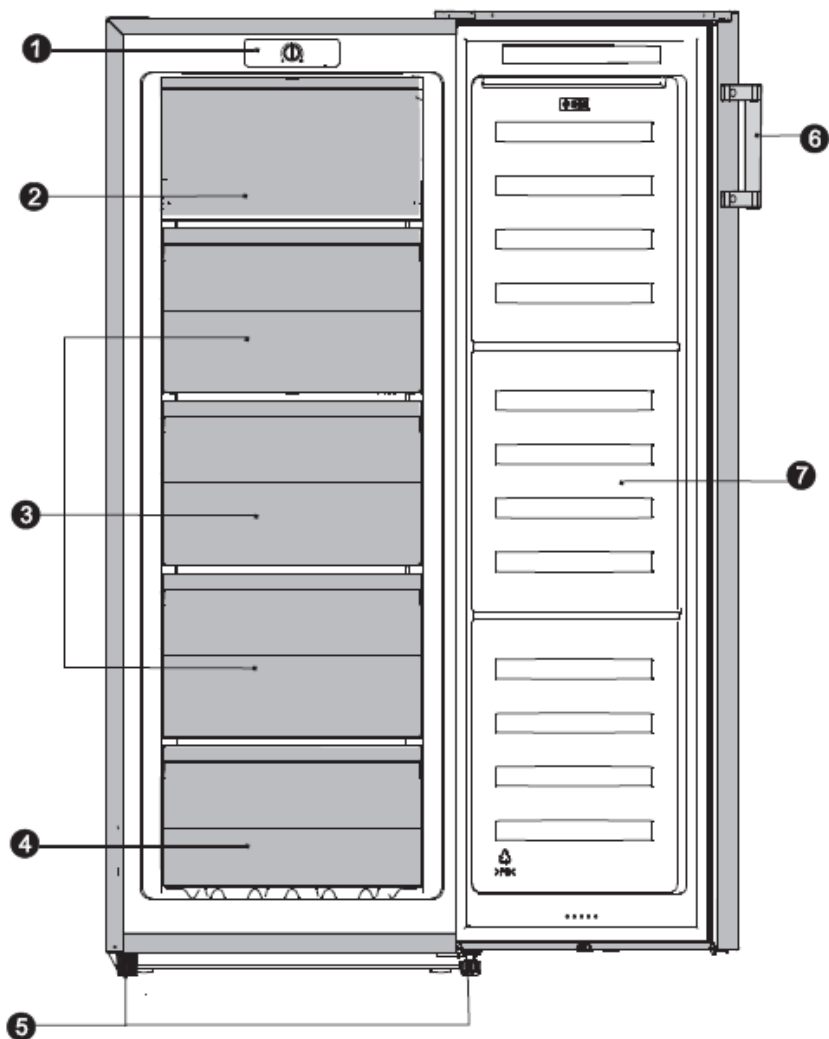

A termék legjobb energiahatékonyágának elérése érdekében kérjük, helyezzen el minden polcot, fiókot és kosarat eredeti helyzetükben, a fenti ábra szerint

A termék alaprajza

1. Vezérlőpult
2. Felnyitható fedelű hűtőrekesz
3. Középsőfiók
4. Alsó fiók
5. Állítható lábak
6. Fogantyú
7. A fagyasztó ajtója

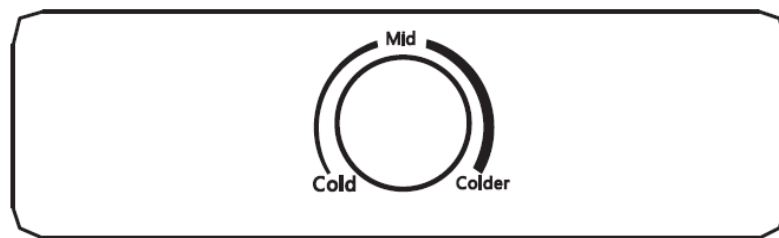

Az ön készülékének használata

Tartozékok 1)

Fagyasztó fiók

A mélyhűtött élelmiszerek tartósításához

Jégkocka tálca

A jégkockák készítéséhez és tárolásához

Fagyasztórekesz 2)

A fagyasztó rekesz a lefagyasztott élelmiszerek tárolására és hosszú távú megőrzésére szolgál.

Az élelmiszerek kiolvasztása 2)

Szobahőmérsékleten

Mikrohullámú sütőben

Egy szokványos vagy légkeveréses sütőben

A kiolvasztott élelmiszereket ne fagyassza újra, kivételt csak bizonyos helyzetek képeznek.

1) Ha a készülék rendelkezik a megfelelő tartozékokkal és funkciókkal.

2) Ha a készülék rendelkezik fagyasztórekeszszel.

A vezérlőpulton található hőfokszabályzó vezérlőgomb a fagyasztórekesz hőmérsékletét állítja be.

„Cold” pozíció – Alacsony hőmérséklet

„Mid” pozíció – Alacsonyabb hőmérséklet, normál beállítás

„Colder” pozíció – Legalacsonyabb hőmérséklet

A hőmérsékletet befolyásolja:

- A szoba hőmérséklete
- Mennyit van nyitva az ajtó
- Mennyi élelmiszert tárol a hűtőben
- A hűtő elhelyezése

A helyes hőmérsékleti beállításhoz ezeket a tényezőket figyelembe kell venni és néhány próbálkozás szükséges. A gyermekek nem csavargathatják a hőmérséklet beállítót.

Fontos! Rendes körülmények között a "Normal" beállítást javasolt választani, ha nagyobb vagy alacsonyabb hőmérsékletet szeretne fogassa el a megfelelő helyzetbe. Magasabb hőmérsékleti beállításnál csökken az energiafogyasztás, ellenkező esetben pedig nő.

Fontos! A magasabb külső hőmérséklet (pl.: meleg nyári napok) és a nagyon hideg hőmérséklet beállítás a kompresszor állandó működését okozza. Oka: ha a külső hőmérséklet magas a kompresszor állandóan működik hogy a belső hőmérsékletet állandó alacsony szinten tartsa.

A fagyasztó

 Ez a jel azt jelenti, hogy a készülék az élelmiszereit -18° C (-0,4F) vagy annál alacsonyabb hőfokra hűti, illetve hosszabb ideig lefagyasztva tartja. A fagyasztó hőmérsékletét a vezérlőpanelen található termosztát szabályozza. A különböző beállítási módoknak, időjárás tényezőknek függvényében, a hőmérséklet beállítását többször kell elvégezni.

A hőmérsékletet az élelmiszereken feltüntetett tárolási értékeknek megfelelően is szabályozni lehet. A hőmérsékletet gyorsan le kell olvasni a hőmérőről, mivel azok gyorsan nőnek miután a hőmérőt kivette a fagyasztóból.

A friss élelmiszerek fagyasztása

Forgassa el a beállító csavart a "MAX" pozícióba. Ekkor lecsökken a fagyasztó hőmérséklete és a maximális kapacitáson működik. Kisebb mennyiségű élelmiszer fagyasztásához 4 óra szükséges;

Maximális mennyiségű élelmiszerek fagyasztásához (olvassa el a termék címkéjét) kb. 24 óra szükséges.

A készülék a továbbiakban csökkent energiafelhasználással működik, csavarja el a hőmérséklet szabályozót a normál pozícióba.

A friss élelmiszereket a fagyasztó felső fiókjába helyezze. Előfordulhat, hogy át kell rendeznie azokat, hogy beférjenek. A friss élelmiszerek fagyasztásánál a hőmérsékletet gyorsan kell csökkenteni, hogy megakadályozza azok módosulását és, hogy a jégkristályok minél kisebbek legyenek, mivel ezek kiolvasztáskor az élelmiszerek minőségét befolyásolják. A már lefagyasztott élelmiszereket újra kell rendezni, hogy legyen hely a többinek a felső két fiókban. A lefagyasztandó élelmiszereket lehetőleg úgy kell elhelyezni, hogy felül minél nagyobb legyen a levegőáramlás.

Amennyiben nincs elegendő hely, helyezze a fagyasztott élelmiszereket a lenti fiókokba, hogy a következő friss élelmiszereknek legyen hely a felső fiókokban. A nagyobb élelmiszereket úgy is tárolhatja, hogy kiveszi a fiókot. A lefagyasztott élelmiszereket kiolvasztás után nem szabad újrafagyasztani. Vizes kézzel ne vegyen ki élelmiszereket a fagyasztóból, mer fagyási sérülést szenvedhet.

A fagyasztott élelmiszerek tárolása

A kereskedelemben forgalmazott fagyasztott élelmiszereket a gyártó által megadott utasításoknak megfelelően kell tárolni, ilyenek a 4 csillagos fagyasztott élelmiszerek, és a vásárlást követő legrövidebb időn belül a fagyasztóba kell tenni. Az Ön fagyasztóját hosszútávú tárolásra tervezték, általában 3 hónapra, azonban ez az élelmiszerek felhasználhatósági idejétől függően is változhat. Ne tegyen a fagyasztóba lezárt palackokat vagy szénsavas folyadékokat mivel ezek nyomást hoznak létre a palackban és felrobbanhatnak, ezáltal a fagyasztó károsodását idézhetik elő. A fagyasztóból kivett jégkockákat vagy fagyaltnyalókat nem szabad azonnal fogyasztani, mivel a bőr irritációját okozhatják.

Annak érdekében, hogy az élelmiszerek ne romoljanak meg, tartsa be az alábbi utasításokat:

- Ha a készülék ajtója huzamos ideig nyitva van, akkor a készülék rekeszeiben a hőmérséklet jelentősen megnő.
- Tisztítsa rendszeresen azokat a felületeket, amelyekkel az élelmiszerek érintkezhetnek, valamint a készülék lefolyó rendszerét is.
- A két csillaggal jelölt fagyasztó a gyorsfagyasztott élelmiszerek tárolására, fagyalt készítésére vagy tárolására és jégkocka készítésére alkalmas.
- Az egy, két és három csillagos fagyasztó a friss ételek fagyasztására nem alkalmas.

Megjegyzés: Kérjük, tárolja az élelmiszereket a nekik megfelelő rekeszekben és a nekik megfelelő hőmérsékleten.

- Ha a fagyasztó készülék hosszú ideig üres, kapcsolja ki, takarítsa ki, törölje ki jól és hagyja az ajtóját nyitva, hogy megelőzze a penész keletkezését a készülék belsejében.
- Élelmiszer fagyasztásakor bizonyosodjon meg, hogy az nem érintkezik a fagyasztó belső felületével.
- Élelmiszer fagyasztásakor tárolja ezeket hermetikusan záródó edényekben vagy tasakokban, amelyek ízmentesek, vízzáró képességűek és nem tartalmaznak mérgező anyagokat, elkerülve a tárolt élelmiszerek kiszáradását és az ételszag kiáradását.
- A forró ételt kell hagyni hogy hűljön le szobahőmérsékletre, csak ezt követően tegyük a fagyasztóba. Ellenkező esetben befolyásolják a többi élelmiszer állapotát, illetve megnövekszik az elektromos energia fogyasztás is.

Sorszám:	Fagyasztó rész típusa:	Javasolt tárolási hőmérséklet [°C]	Élelmiszer
1	Hűtés	+2≤+6	Tojás, főtt ételek, csomagolt élelmiszer, gyümölcs és zöldség, tejtermék, a sütemények és italok fagyasztása nem megengedett.
2	(***)*-Fagyasztás	≤-18	A tenger gyümölcsei, hal, garnélarák, rákfélék, akvakultúra-termékek és a húsfélék fagyasztása javasolt (javasolt tárolási idő 3 hónap, a tárolási idő növekedésével fokozatosan veszítenek az ízükből és tápértékükből.)
3	***-Fagyasztás	≤-18	A tenger gyümölcsei, hal, garnélarák, rákfélék, akvakultúra-termékek és a húsfélék fagyasztása nem javasolt (javasolt tárolási idő 3 hónap, a tárolási idő növekedésével fokozatosan veszítenek az ízükből és tápértékükből.)
4	** -Fagyasztás	≤-12	A tenger gyümölcsei, hal, garnélarák, rákfélék, akvakultúra-termékek és a húsfélék fagyasztása nem javasolt (javasolt tárolási idő 2 hónap, a tárolási idő növekedésével fokozatosan veszítenek az ízükből és tápértékükből.)
5	*-Fagyasztás	≤-6	A tenger gyümölcsei, hal, garnélarák, rákfélék, akvakultúra-termékek és a húsfélék fagyasztása nem javasolt (javasolt tárolási idő 1 hónap, a tárolási idő növekedésével fokozatosan veszítenek az ízükből és tápértékükből.)

VI. ÜZEMBEHELYEZÉS

Figyelem! A készülék belső alkotóelemei beszennyezésének elkerülése érdekében az élelmiszereket a készülékbe helyezés előtt csomagolja zacskókba, a folyadékokat töltsen üvegekbe vagy fedett edényekbe.

Használat előtti tisztítás

A készülék legelső használata előtt mossa ki annak belsejét semleges szappanos langyos vízzel, hogy eltávolítsa az új termékek tipikus szagát, majd alaposan szárítsa ki.

A felszerelés helye

Figyelem! Felszerelés előtt a biztonsága és a készülék helyes használata érdekében olvassa el figyelmesen az utasításokat.

- A készüléket hőszugárzóktól, pl. aragázóktól, radiátoroktól, közvetlen napfénytől távol kell elhelyezni.
- A termék energiaosztályának megfelelő maximális teljesítmény és biztonság a helyes elhelyezés betartása és a megfelelő szobahőmérséklet fenntartása esetén garantált.
- Ez a készülék megfelelően a N - ST. osztályban működik. Amennyiben hosszabb ideig a megszabottnál magasabb vagy alacsonyabb hőmérsékleten hagyják a készülék nem fog rendeltetésszerűen működni.

A készülék szellőztetése

A hatékony gyorsfagyasztáshoz és az alacsony energiafogyasztáshoz, a hó elosztásának elősegítése érdekében fontos a készülék körüli megfelelő szellőzésnek a biztosítása. Ennek érdekében hagyjon elég szabad helyet a készülék körül.

Azt ajánljuk, hogy hagyjon 50-70 mm távolságot a készülék hátoldala és a fal között, legalább 100 mm a készülék felső és oldalsó részeinél, valamint szabad helyet a készülék előtt, mely lehetővé teszi az ajtó 135°-ban történő kinyitását. Tanulmányozza az alábbi ábrákat:

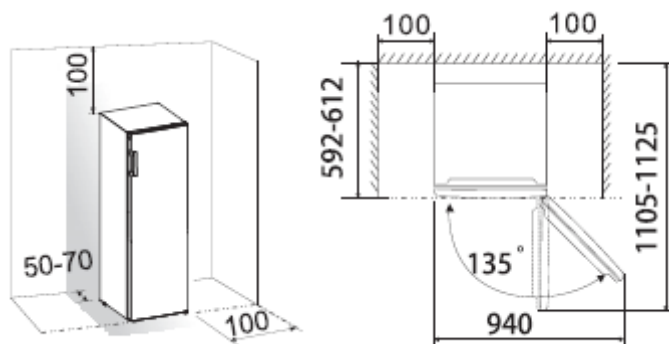

Megjegyzés: Ez a készülék az alábbi táblázatban feltüntetett N-ST klímaosztályokon működik megfelelően.

Ha a készüléket hosszabb ideig a meghatározott intervallumhoz viszonyítva túl magas vagy túl alacsony hőmérsékleten hagyja, elfordulhat, hogy a készülék már nem megfelelően működik.

Klímaosztály	Környezeti hőmérséklet
SN	+10 °C-tól +32 °C-ig
N	+16 °C-tól +32 °C-ig
ST	+16 °C-tól +38 °C-ig
T	+16 °C-tól +43 °C-ig

A készüléket száraz, nedvességtől mentes helyre állítsa üzembe.

A készüléket ne tegye ki a nap sugarainak, esőnek vagy fagynak. Készülékét helyezze minél távolabb a hőforrásoktól: kályháktól, fűtőtestektől.

A készüléket nem érheti eső. Megfelelő szellőzést kell biztosítani a háta mögött, mivel a gyenge szellőzés befolyásolhatja a teljesítményét. A beépített készülékeket a hőforrástól, mint pl. fűtőtestek és a közvetlen napsugárzástól távol kell elhelyezni.

A készülék kiegyensúlyozása

A készülék megfelelő kiegyensúlyozásához, illetve a készülék mögötti térben a levegő megfelelő áramlásához szükséges lehet a készülék lábainak beállítása.

A készülék lábainak beállítása elvégezhető kézzel is vagy egy megfelelő kulccsal.

Az ajtó biztonságos becsukódása érdekében döntse a készüléket körülbelül 10 mm-t hátrafelé.

Elektromos csatlakozás

Figyelem! Minden villanyszerelési munkát hitelesített szerviznek kell elvégeznie.





Figyelem! A készüléket földelni kell, a gyártó nem vállal semmiféle felelősséget, ha a biztonsági intézkedéseket nem tartja be.

Az ajtó nyitási irányának megfordítása

Az ajtó nyitásának iránya megváltoztatható, áttérhetünk a gyárilag szerelt jobbra nyílásról a balra nyílásra, ha a készülék elhelyezése ezt megkívánja.

Figyelmeztetés! Ha az ajtó nyitási irányát meg akarja változtatni, szerelés közben ne legyen a készülék áramforráshoz csatlakoztatva. Győződjön meg róla, hogy a csatlakozó ki van húzva az aljzatból.

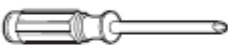
A következő eszközökre lesz szüksége:

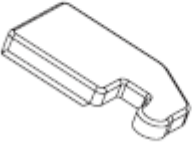
Nem tartozék		
		
8 mm-es csőkulcs	Lapos csavarhúzó	Spakni
		
Csillagcsavarhúzó	Franciakulcs	8 mm-es villás kulcs
Kiegészítő alkatrészek (műanyag zacskóba csomagolva)		
		
Bal oldali zsanér fedője		

Megjegyzés: Mielőtt hozzátá, annak érdekében, hogy a készülék aljához is hozzáférjen, fektesse a készüléket a hátára, de előtte tegyen alája polisztéren vagy más hasonló összetételű csomagolóanyagot, így elkerülhető, hogy megsérüljenek a készülék hátoldalán levő alkatrészek. Az ajtó nyílási irányának megváltoztatásához az alábbi lépések szerinti cselekvést ajánljuk:

1. A készülék bal felső sarkában található nyílás dugóját távolítsuk el egy spatulával vagy egy sima csavarhúzóval, majd csavarozza ki a felső sarok kupakját, amely a készülék jobb felső sarkában található.

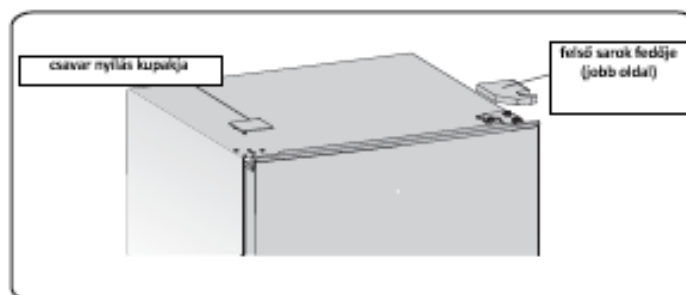

2. Egy 8 mm-es csőcsavarhúzó vagy csőkulcs segítségével, csavarozza ki a speciális, karimás önmetsző csavarokat, melyek a jobb felső sarkat tartják (kérjük a felső ajtót támassza a kezével e művelet alatt).

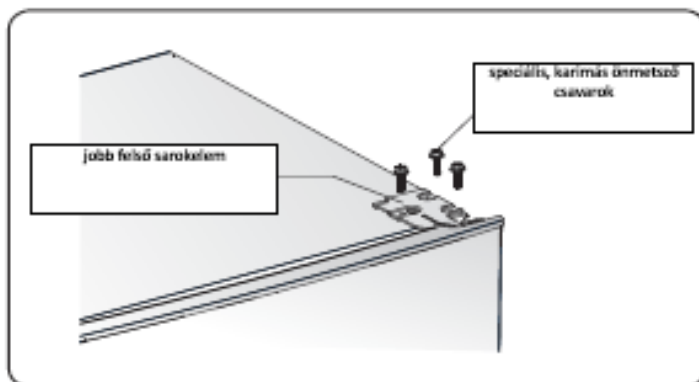

3. Vegye ki a felső zsanér tengelyét, tegye át a túloldalra és rögzítse jól.

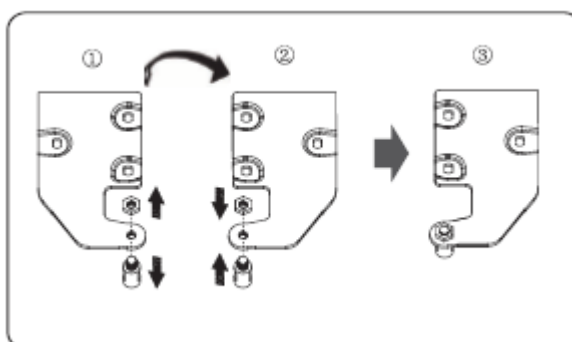

4. Vegye le az ajtót az alsó sarokról. MEGJEGYZÉS: Amikor az ajtót leveszi a helyéről, figyeljen, hogy ne maradjanak az ajtóhoz ragadva az ajtó középső és a fagyasztó rész alsó felén levő zsanérjának alátétjei. Ne veszítse el ezeket.

5. Az ajtót helyezze egy sima felületre a panel résszel fölfelé. Távolítsa el a csavart (2) és az (1) alkatrészt, majd szerelje fel a bal oldalra és rögzítse szorosan.

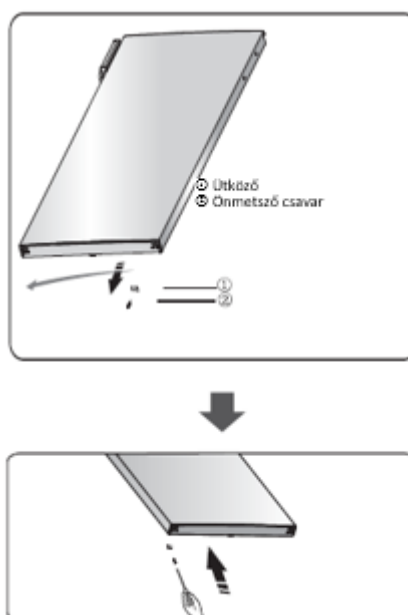

6. A készüléket helyezze egy puha habcsomagolásra vagy hasonló anyagra. Távolítsa el mindkét állítható lábat, majd a speciális peremes önmetsző csavarok kicsavarozásával szerelje le az alsó zsanért.

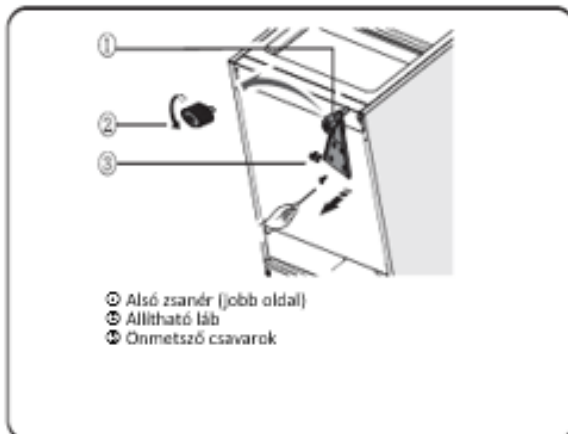

7. Helyezze át az alsó zsanért a bal oldalra és rögzítse a speciális, karimás önmetsző csavarok segítségével. Állítsa be az állítható lábakat az ellenkező oldalon és rögzítse.

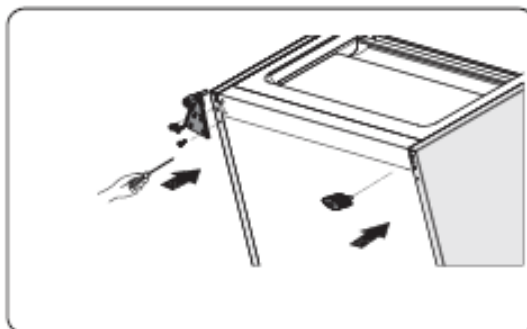

8. Helyezze el az ajtót a megfelelő pozícióba, a zsanér tengelyét helyezze be az ajtó alsó nyílásába.

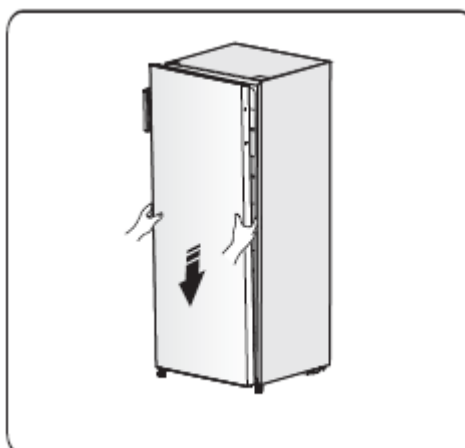

9. Helyezze át a felső zsanért és helyezze be a tengelyét az ajtó felső nyílásába, majd állítsa be az ajtó pozícióját (kérjük, támassza meg a kezével az ajtót e művelet közben), rögzítse a felső zsanért a speciális, karimás önmetsző csavarok segítségével.

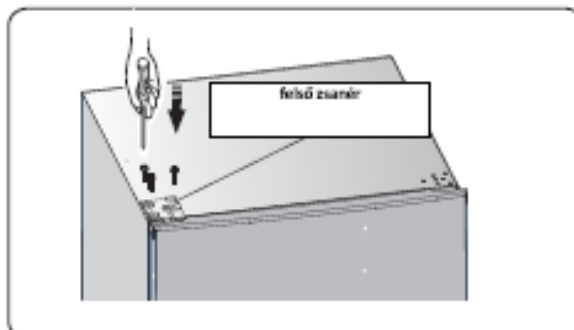

10. Szerelje fel a készülék jobb felső sarkánál levő nyílás fedelét. Szerelje fel a felső zsanér födelét (a műanyag zacskóban találja) a bal oldali sarokra és csavarokkal rögzítse. Tegye a felső zsanér födelét a műanyag zacskóba.

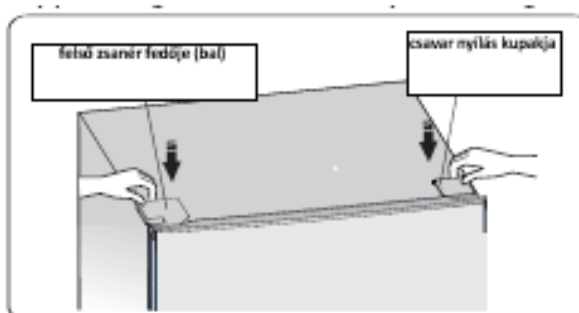

11. Helyezze át az ajtó bal oldaláról az ajtó jobb oldalára a fogantyút.

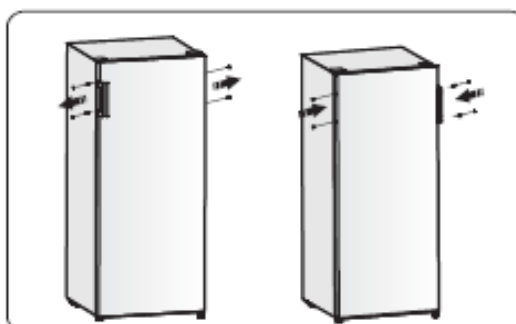

12. Nyissa ki a felső ajtót és helyezze vissza az ajtó polcait, majd csukja be.

Figyelmeztetés! Ha az ajtó nyílási irányát meg akarja változtatni, szerelés előtt a készüléket csatlakoztassa le az áramforrásról. Ennek érdekében húzza ki a készüléket a fali csatlakozóaljzatból.

VII. TIPPEK ÉS HASZNOS TANÁCSOK

Működés közbeni zajok

Kattanások - Amikor a kompresszor beindul vagy leáll, kattanás hallható.

Zümmögés - Miután a kompresszor beindul, hallható a zümmögése.

Bugyborékolás - Amikor a hűtőfolyadék a vékony csőrendszerben kering, bugyborékolás vagy lubickolás szerű zaj hallható.

Lubickolás - Miután a kompresszor leállt, rövid ideig ilyen zaj hallható.

Energiatakarékosági tanácsok

- Ne állítsa a készüléket tűzhely, fűtőtest vagy más hőforrás közelébe.
- Ne nyissa túl gyakran az ajtót, és ne hagyja nyitva a szükségesnél hosszabb ideig.
- Ne állítsa a készüléket a szükségesnél alacsonyabb hőfokra.
- Vigyázzon arra, hogy a hűtőszekrény hátsó és oldalsó része megfelelő távolságra legyen a faltól, kövesse az erre vonatkozó utasításokat.
- Ha a rajzon megfelelő a fiókok és polcok elhelyezése, ne rendezze át azokat, mert magasabb energiafogyasztást eredményezhet.

Javaslatok a mélyhűtéshez

- Az első indítás alkalmával vagy ha egy ideig a készülék használaton kívül volt, kapcsolja be, majd hagyja a lehidegebb hőmérsékletre állítva legalább 2 órát működni, anélkül hogy élelmiszereket tenne bele.
- Készítsen elő kis adagú élelmeket, melyek gyorsan és teljes mértékben lefagyaszthatóak, így később könnyebb a szükséges mennyiséget kiolvasztani.
- Csomagolja az élelmiszereket alumínium fóliába vagy polietilén anyagú, hermetikusan záró dobozokba.
- Győződjön meg róla, hogy a friss, nem fagyasztott élelmiszerek nem érintkeznek a már mélyfagyasztott élelmiszerekkel, így elkerülheti ez utóbbi hőmérsékletének növekedését.
- Abban az esetben, ha a mélyfagyasztóból kivett élelmiszereket azonnal elfogyasztjuk, fagyási sérüléseket okozhatunk.
- Ajánlott felcímkézni és dátummal ellátni minden fagyasztott élelmiszer csomagot, így a tartósítási időt nyilvántarthatjuk.

Tanácsok a fagyasztott élelmiszerek tárolására

- Győződjön meg, hogy a kereskedelemben található fagyasztott élelmiszereket a retailer tárolta.
- A kifagyasztott élelmiszerek gyorsan romlanak, és nem fagyaszthatók újra.
- Ne haladja meg az élelmiszergyártó által megjelölt tárolási időszakot.
- Megjegyzés: Ha a készülékben ilyen tartozékok és funkciók vannak.

VIII. TISZTÍTÁS ÉS KARBANTARTÁS

Higiéniai okokból a készülék belsejét, ideértve a tartozékokat is, rendszeresen tisztítani kell.

A készülék legalább kéthavonta ki kell tisztítani, és karban kell tartani.

FIGYELEM! Áramütésveszély! A készüléket húzza ki az elektromos hálózatból tisztítás idejére. Tisztítás előtt kapcsolja ki a készüléket, és húzza ki a konnektorból vagy szakítsa meg az áramellátást gombtól, illetve a biztosítéktól.

VIGYÁZAT!

- A készülék tisztítása előtt távolítsa el az élelmiszereket annak belsejéből. Helyezze hűvös helyre, jól letakarva.
- A tisztításhoz soha ne használjon gőzkeltő készüléket. A nedvesség lerakódhat az elektromos komponensekben.
- A meleg pára megrongálhatja a villamos részeket.
- Az éterek és a szerves oldószerek, mint például a citromlé vagy a narancshéj leve, a vajsav, az ecetsavat tartalmazó tisztítószer meg rongálhatják a műanyag részeket. Ne hagyja, hogy ilyen anyagok a készülék komponenseivel érintkezzenek.
- Ne használjon dörzshatású tisztítószerket.
- A készüléket és belsejét langyos vízzel és törlővel tisztítsa. Mosogatószer használható.
- Tisztítás után öblítse le tiszta vízzel és törölje szárazra egy száraz törlőkendővel.
- A poros kondenzátor növeli az áramfogyasztást, évente egyszer puha kefével vagy porszívóval tisztítsa meg a készülék hátán található kondenzátort.
- Ellenőrizze a hűtőréssz hátsó falán található kifolyót.
- Amennyiben a lefolyó nyílásai eltömődtek, tisztítsa ki azokat a zöld színű pálcika segítségével. A hegyes és éles tárgyak használata a berendezés sérüléséhez vezethet.
- Miután minden összetevő teljesen kiszáradt, helyezze ismét működésbe a készüléket.

IX. KIOLVASZTÁS

A fagyasztott élelmiszertároló leolvasztása

- A fagyasztótér leolvasztása manuálisan történik. Leolvasztás előtt vegye ki az ételt.
- A jégtálcát és a fiókokat vegye ki, vagy ideiglenesen helyezze a friss gyümölcsöt tároló ládába.
- Hagyja nyitva a fagyasztó ajtóját, míg a jég teljesen leolvad, és a fagyasztó alján összegyűl. Törölje ki a vizet puha törülővel.
- Ha gyorsítani akarja a leolvadási folyamatot, a fagyasztótérbe helyezzen melegvizet tálal (hőszigetelőlegesen 50 °C), és kaparja le a jeget egy jégkaparóval. A művelet elvégzése után figyeljen arra, hogy a hőfokszabályozó gombot állítsa vissza az eredeti pozícióba.
- Nem ajánlott a fagyasztótérrel közvetlenül forró vízzel vagy hajszárítóval melegíteni, mivel a belső doboz deformálódhat.
- Úgyszintén nem ajánlott a jeget éles eszközökkel vagy fa rudacsokkal kaparni, illetve ezekkel leválasztani az odafagyott élelmiszert, mert megrongálódhat a belső doboz vagy a párologtató felülete.

Fontos! A készülék legalább havonta egyszer le kell olvasztani. Ha a használat idején az ajtó gyakran volt nyitogatva vagy a készüléket fokozott nedvességi körülmények között használták, ajánljuk a készülék kétheti leolvasztását.

Amennyiben a berendezést hosszabb ideig nem használja:

- Ürítse ki a berendezést;
- Húzza ki a dugaszt az aljzatból;
- Tisztítsa meg alaposan a berendezést (lásd a „Tisztítás és karbantartás” fejezetet);
- Hagyja nyitva az ajtót, hogy elkerülje a kellemetlen szagok keletkezését.

X. HIBAEHÁRÍTÁS

FIGYELEM! Hibaelhárítás előtt húzza ki a készüléket a villamos hálózathoz. Azokat a hibákat, amelyek nem szerepelnek ebben a kézikönyvben, kizárólag szakosított villanyszerelő, vagy illetékes személy háríthatja el.

Fontos! A készülék javítása kizárólag szakosított műhelyek által végezhető. A nem megfelelő javítások kockázattal járnak a felhasználó számára. Ha készülékét javítani kell, kérjük, keresse meg a szakkereskedőt vagy a helyi szakszervizt.

Hiba	Lehetséges ok	Megoldás
A készülék nem működik.	A készülék nincs bekapcsolva. A dugó nincs helyesen bedugva az aljzatba, vagy meglazult. A biztosíték kiégett vagy meghibásodott.	Kapcsolja be a készüléket. Helyezze be a dugaszt a csatlakozóaljzatba. Ellenőrizze a biztosítékot. Szükség esetén cserélje ki.
	A dugasz meghibásodott.	A villamossági rendszer meghibásodásait kizárólag szakképzett villanyszerelővel javíttassa meg.
A berendezés túlságosan hűt.	A beállított hőmérséklet túlságosan alacsony.	Tekerje a hőszabályzó gombot magasabb hőfokra.
Az élelmiszerek túl melegek.	A hőmérséklet értéke nem megfelelő.	Kérjük, olvassa el figyelmesen a berendezés üzembe helyezésére vonatkozó fejezetet.
	Az ajtó túlságosan hosszú ideig maradt nyitva.	Ne tartsa nyitva az ajtót a szükségesnél hosszabb ideig.
	Az elmúlt 24 órában nagy mennyiségű meleg élelmiszer került be a hűtőszekrénybe. A berendezés egy hőforráshoz közel helyezkedik el.	Tekerje a hőszabályzó gombot magasabb hőfokra. Kérjük, olvassa el a berendezés elhelyezésére vonatkozó részeket.
Nem működik a világítás.	Az izzólámpa meghibásodott.	Kérjük, olvassa el „A belső izzólámpa helyettesítése” fejezetet.
Sok jég alakult ki, valószínűleg az ajtó tömítésén is.	Az ajtó tömítés nem szigetel jól (valószínűleg az ajtó nyitásának megcserélése után)	Melegítse gondosan az ajtó tömítés érintetlen részeit hajszárítóval (hűvösre állítva). Ugyanakkor kézzel modellálja az ajtó tömítést oly módon, hogy az jól elhelyezkedjen.
Szokatlan zajok hallatszanak	A készülék nem áll stabilan. A készülék a fallal vagy egyéb tárgyakkal érintkezik.	Állítsa be a készülék lábait. Mozdítsa el kicsit a berendezést.
	Egy adott alkatrész (például a készülék egyik csöve) a falhoz vagy egy másik alkatrészhez ér hozzá.	Amennyiben szükséges, óvatosan hajlítsa meg az alkatrészt, hogy az semmihez se érhesen hozzá.
Nem indul a kompresszor, a hőfokszabályozását követően azonnal.	Ez normális, nem hibajel.	A kompresszor egy adott idő után indul be.
A padlón vagy a tárolópolcokon víz van.	Elzárult a kifolyó.	Olvassa el a tisztításra és karbantartásra vonatkozó fejezetet.

SZERVIZ ÉS ÜGYFÉLSZOLGÁLAT

Kizárólag eredeti cserealkatrészeket használjon.

Mielőtt felvenné a kapcsolatot az engedélyezett szakszervizünkkel, győződjön meg róla, hogy a következő adatok a rendelkezésére állnak: Modell megnevezése és sorozatszáma

Ezeket az adatokat a készülék műszaki adattábláján találja. Ezek az adatok előzetes értesítés nélkül is megváltoztathatók.

MŰSZAKI ADATOK

A termék műszaki adatai a készülék műszaki adattábláján és az energiacímkéjén vannak feltüntetve.

A hűtőszekrény energiacímkéjén található QR-kód egy internetes linket biztosít a készülék teljesítményével kapcsolatos információkhoz, melyek az EPREL adatbázisban találhatóak.

Utólagos tanulmányozás céljából, őrizze meg az energiacímkét a használati útmutatóval valamint a készülék egyéb dokumentumaival együtt.

Úgyisntén, ezeket az információkat az EPREL adatbázisban is megtalálja. Ennek érdekében használja a következő linket: <https://eprel.ec.europa.eu> és adja meg a termék megnevezését és sorozatszámát, amelyeket a készülék műszaki adattábláján talál.

A termékével kapcsolatos információk eléréséhez az EPREL portálon beolvashatja az alábbi kódokat:



Köszönjük, hogy termékünket választotta! Ha termékével kapcsolatosan további információra van szüksége, keresse fel honlapunkat az alábbi linkeket használva:

A használati útmutatókat innen töltheti le: <https://www.heinner.ro>

A javításokra vonatkozó adatokat itt találja: <https://www.heinner.ro>



A hulladékok környezetfelelős eltávolítása

Segíthet a környezet védelmében!

Kérjük, tartsa be a helyi rendelkezéseket: a nem működő elektromos berendezéseket a használt elektromos hulladékokat gyűjtő központba szolgáltatassa be.



A HEINNER a Network One Distribution SRL(KFT) társaság által bejegyzett védjegy. A többi márkajelzés és a termékek megnevezése kereskedelmi vagy az illető birtoklók által bejegyzett márkanevek.

A leírtak egyetlen része sem használható fel semmilyen formában, még lefordított, átalakított változatban sem, a NETWORK ONE DISTRIBUTION előzetes beleegyezése nélkül.

Copyright © 2013 Network One Distribution. Minden jog fenntartva.

www.heinner.com, <http://www.nod.ro>
<http://www.heinner.com>, <http://www.nod.ro>



A terméket az Európai Közösség előírásainak és jogszabályainak megfelelően tervezték és gyártották.

Importőr: **Network One Distribution**

Marcel Iancu utca, 3-5 szám, Bukarest (București),
Románia

Tel: +40 21 211 18 56, www.heinner.com, www.nod.ro