

# HEINNER

**HOTĂ DECORATIVĂ**  
**Model: HDCH-F4560TIX**



- Hotă decorativă
- Putere de absorbție: 488,04 m<sup>3</sup>/h
- Culoare: Carcasă din inox, cu sticlă frontală neagră

[www.heinner.ro](http://www.heinner.ro)

Vă mulțumim pentru achiziționarea acestui produs!

## I. INTRODUCERE

Vă rugăm să citiți instrucțiunile cu atenție și să păstrați manualul pentru consultări ulterioare.

Acest manual are scopul de a vă oferi toate instrucțiunile necesare cu privire la instalarea, utilizarea și întreținerea aparatului. Pentru utilizarea corectă și în siguranță a aparatului, vă rugăm să citiți cu atenție acest manual de instrucțiuni înainte de instalare și utilizare.

## II. CONȚINUTUL PACHETULUI DUMNEAVOASTRĂ



- **Hotă decorativă**
- **Manual de utilizare**
- **Certificat de garanție**

### III. MĂSURI DE SIGURANȚĂ

1. Nu permiteți copiilor să utilizeze aparatul.
2. Hota este destinată numai uzului casnic, nu este potrivită pentru utilizare în scop comercial. Hota și filtrul acesteia trebuie curățate cu regularitate, astfel încât hota să fie menținută în condiții optime de funcționare.
3. Curățați hota în conformitate cu manual de instrucțiuni, pentru a preveni riscurile de producere a incendiilor. Există riscul de producere a incendiilor în cazul în care curățarea nu se efectuează în conformitate cu instrucțiunile.
4. Înainte de punerea în funcțiune a acestui aparat, asigurați-vă că bucătăria este aerisită corespunzător. Vă rugăm să vă asigurați că nu există deteriorări la nivelul cablului de alimentare. În cazul în care cablul de alimentare prezintă defecțiuni, acesta trebuie înlocuit numai de către personal calificat.
5. Trebuie să fie disponibilă o ventilație corespunzătoare a camerei în care hota este utilizată împreună cu aparate care funcționează pe bază de gaz sau alți combustibili. Aerul nu trebuie evacuat prin același coș prin care sunt eliminate gazele de evacuare ale aparatelor care funcționează pe bază de gaz sau alți combustibili.
6. Trebuie respectate reglementările cu privire la evacuarea aerului.
7. Nu pregătiți sub hotă preparate flambate.
8. Aparatul poate fi utilizat de către copii cu vârste începând de la 8 ani și de către persoane cu capacități fizice, senzoriale sau mentale reduse, cu lipsă de experiență sau cunoștințe, numai dacă acestea sunt supravegheate sau instruite în ceea ce privește utilizarea în siguranță a aparatului și dacă înțeleg pericolele pe care le implică utilizarea. Copiii nu au voie să se joace cu aparatul. Curățarea și întreținerea nu trebuie efectuate de către copii nesupravegheați.
9. Pentru evitarea pericolelor, în cazul în care cablul de alimentare este deteriorat, acesta trebuie înlocuit de către producător, de către agentul său de service sau de persoane cu o calificare similară.

**ATENȚIE:** Componentele expuse ale aparatului pot deveni fierbinți în timpul utilizării deasupra aparatelor de gătit.

#### **Pericol de electrocutare**

Vă rugăm să alimentați acest aparat numai de la o priză electrică prevăzută cu împământare. Dacă aveți dubii cu privire la alimentarea cu energie electrică a aparatului, solicitați asistență din partea unui electrician calificat.

## IV. INSTALAREA HOTEI DECORATIVE

### ELEMENTE DE FIXARE INCLUSE

Modele care permit  
montarea pe perete

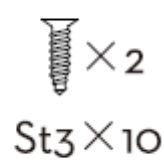
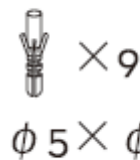
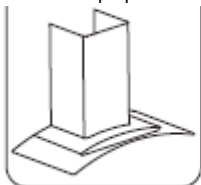

### Unelte necesare



Creion



Ruletă



Ciocan



Șurubelniță



Boloboc



Mașină de găurit

### PREGĂTIREA PENTRU INSTALARE

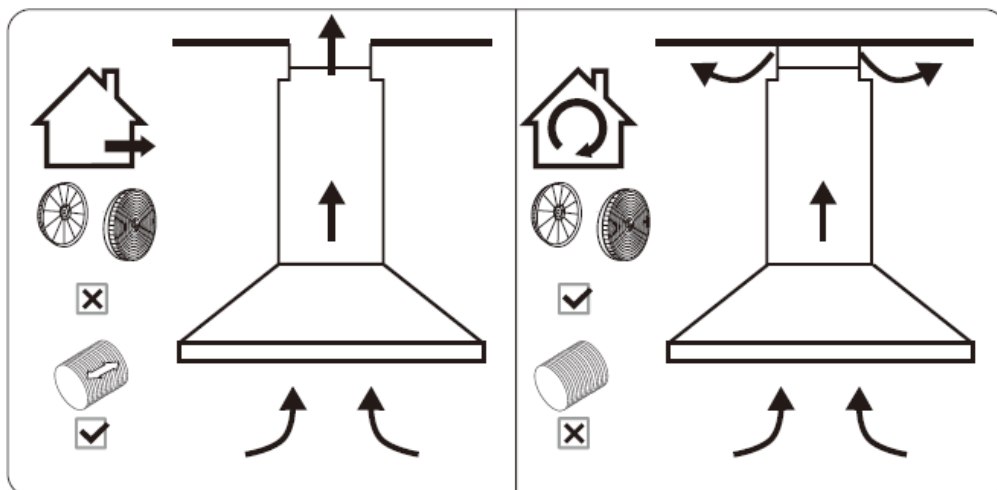

OPȚIUNE CU EVACUARE

OPȚIUNE CU RECIRCULARE

- a. Dacă este disponibil un orificiu de evacuare către exterior, hota dumneavoastră poate fi instalată ca în imaginea de mai sus, cu ajutorul unui tub (cu diametrul interior de 150 mm). Dacă nu este disponibil un orificiu de evacuare către exterior, puteți alege opțiunea de instalare cu recirculare, utilizând filtrul cu cărbune activ.

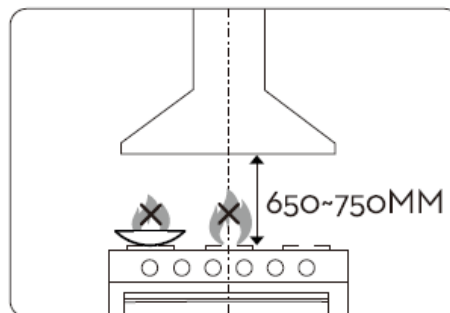
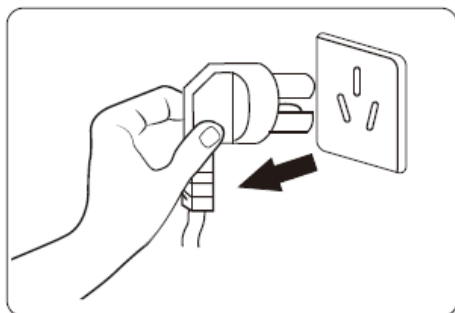

- b. Înainte de instalare, opriți aparatul și deconectați-l de la sursa de alimentare cu energie electrică.
- c. Pentru o funcționare optimă, hota trebuie instalată la o distanță de 650-750 mm deasupra plitei mașinii de gătit.

**Rețineți! Nu lăsați flacără deschisă sub hotă.**

#### INSTALAREA EVACUĂRII ÎN FORMĂ DE T

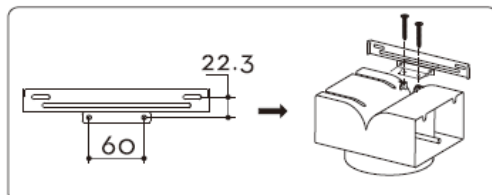

Puneți suportul de fixare a evacuării în formă de T sub suportul de fixare a coșului interior, apoi fixați evacuarea în formă de T pe suportul de fixare a evacuării în formă de T cu 2 șuruburi (a se vedea figura 1).

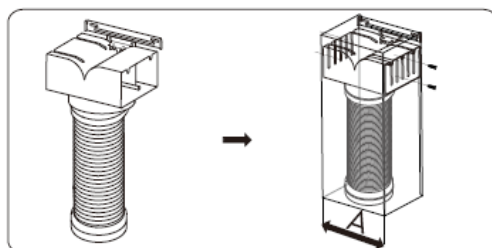

**Fixarea tubului**  
Strângeți șuruburile de pe cele două părți ale coșului, pentru a fixa evacuarea în formă de T după instalarea coșului (a se vedea figura 2).

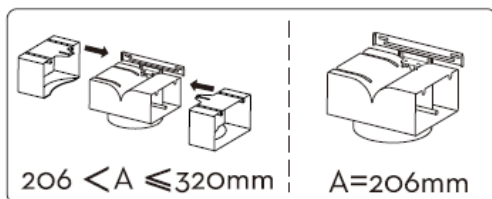

Alegeți dispozitivul de reglare potrivit în funcție de dimensiunea coșului și fixați dispozitivul de reglare cu șuruburi ST4 x 8 (a se vedea figura 3).

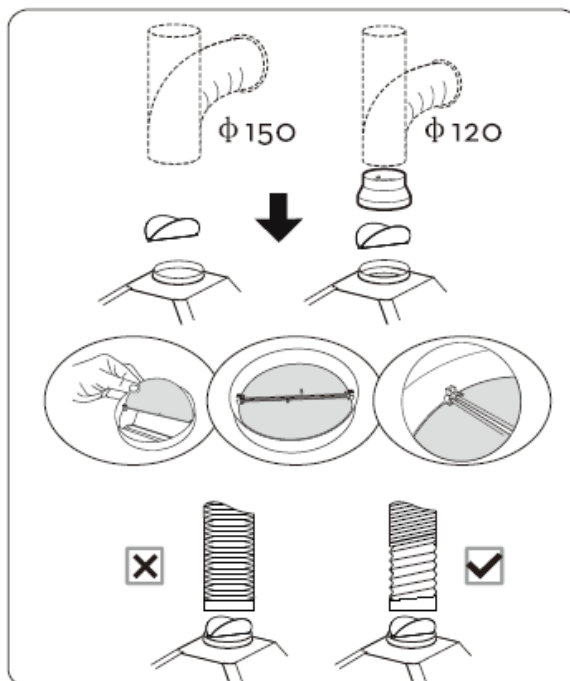
**METODA DE INSTALARE A EVACUĂRII**

**Metoda de instalare pentru tubul cu diametrul de 150 mm:** introduceți clapeta de reținere și fixați tubul.

**Atenție:** proeminența supapei de reținere trebuie să fie în partea de sus.

**Metoda de instalare pentru tubul cu diametrul de 120 mm:** introduceți clapeta de reținere și montați adaptorul înainte de a fixa tubul. Secțiunea de tub din zona clapetei de reținere trebuie să fie complet extinsă.

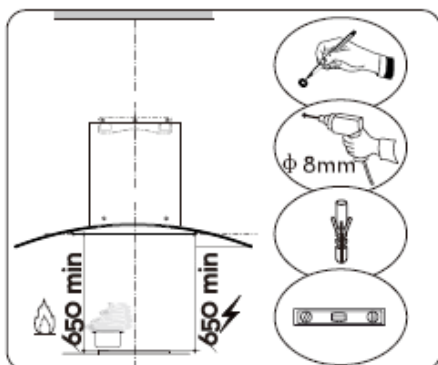
**MONTAREA PE PERETE**

Înainte de instalare, pregătiți creionul, bormașina, diblurile de plastic și bolobocul.

Înălțime de instalare recomandată: 700 mm

Înălțime de instalare minimă necesară: 650 mm.

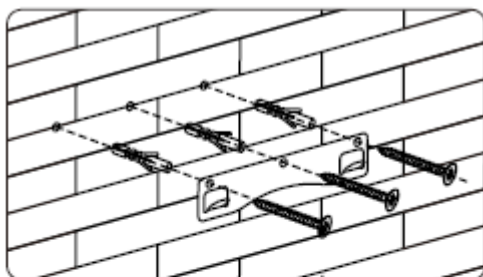

Realizați 3 găuri de 8 mm pentru suportul de prindere. Fixați pe perete suportul de prindere cu ajutorul șuruburilor și al diblurilor de plastic furnizate.

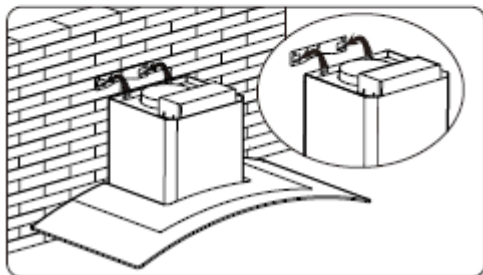

Ridicați hota și prindeți-o pe suport.

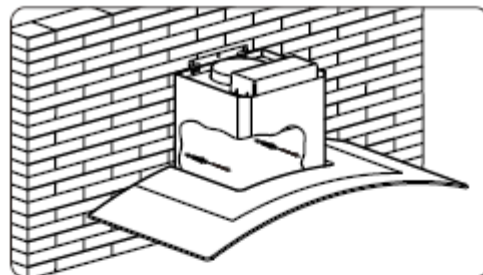

Înainte de instalare, este necesar să efectuați 2 găuri suplimentare de 8 mm pentru șuruburile de fixare și diblurile de plastic.

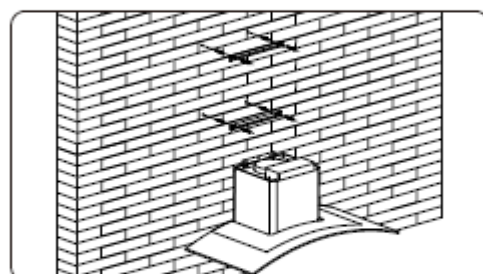

Marcați poziția și efectuați 2 găuri pentru fiecare suport de fixare a coșului și strângeți suportul cu șuruburi.

**Rețineți! Suportul de fixare superior este mai lung.**

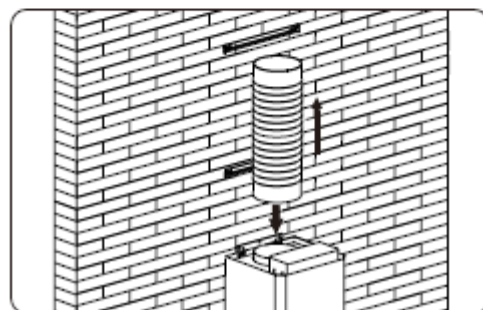

Fixați clapeta de reținere pe orificiul de evacuare al hotei, apoi montați tubul de evacuare.

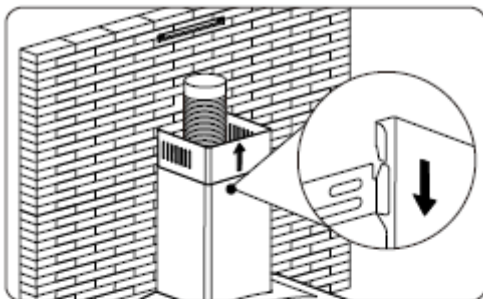

Plasati cosul de fum superior in cosul de fum inferior. Apoi scoateti cosul de fum superior in sus. Reglati pentru a atinge inaltimea necesara.

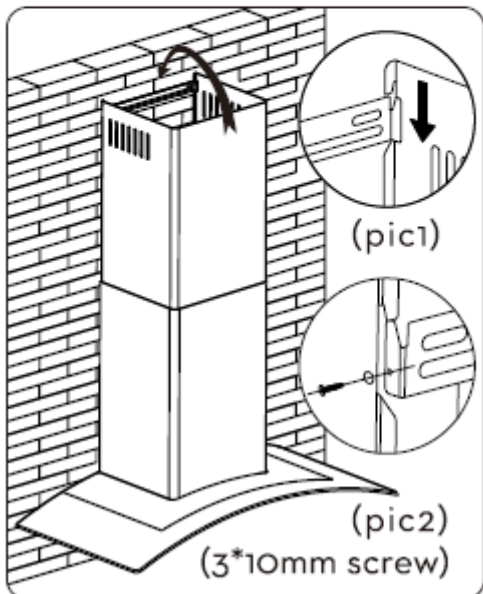

Există 2 metode pentru instalarea capacului cosului de fum. Va rugam sa verificati imaginea atasata pentru referinta.

1. Dupa efectuarea celor 2 gauri si fixarea suportului, agatati capacul cosului de fum potrivit ambele incuietori laterale (PIC 1)
2. Dupa efectuarea celor 2 gauri si fixarea suportului, instalati capacul cosului de fum prin blocarea cu 2 suruburi in ambele gauri laterale (PIC 2)







## V. UTILIZAREA APARATULUI

### BUTOANE DE ACȚIONARE



\*Este posibil ca aparatul să fie prevăzut cu alte simboluri decât numerele prezentate în ilustrație!

-  **Buton de oprire** – pentru oprirea ventilatorului.
-  **Buton pentru funcționare la viteză redusă**  
Apăsați pe acest buton pentru a porni ventilatorul la viteză redusă. Această viteză este potrivită în caz de fierbere înăbușită și gătire care nu produc mult abur.
-  **Buton pentru funcționare la viteză medie**  
Apăsați pe acest buton pentru a porni ventilatorul la viteză medie. Această viteză este potrivită pentru ventilație în timpul preparării obișnuite a alimentelor.
-  **Buton pentru funcționare la viteză ridicată**  
Apăsați pe acest buton pentru a porni ventilatorul la viteză ridicată. Această viteză este potrivită pentru ventilație în cazul în care a fost produsă o cantitate mare de fum sau abur.
-  **Buton pentru lumină**  
Utilizați acest buton pentru a porni/opri lampa hotei.

## VI. ÎNTREȚINEREA

Înainte de curățare, opriți aparatul și scoateți ștecărul din priză.

### I. Curățare periodică

Pentru curățare, utilizați o cârpă moale, umezită cu apă caldă și săpun sau detergent pentru uz casnic. Nu utilizați pentru curățarea aparatului bureți metalici, substanțe corozive/abrazive sau perii tari.

### II. Înlocuirea becului

1. Opriți aparatul și deconectați-l de la sursa de alimentare.
2. Scoateți capacul lămpii, deșurubând cele două șuruburi.
3. Desfaceți becul.
4. Înlocuiți-l cu un bec de același tip: E14, max. 40W.

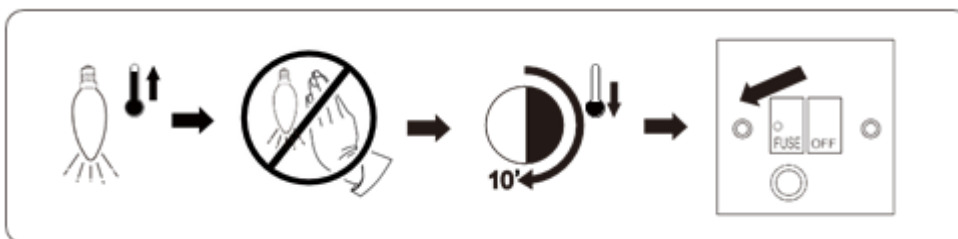

Becul poate fi fierbinte. Înainte de a-l înlocui, stingeți-l și lăsați-l să se răcească timp de câteva minute.

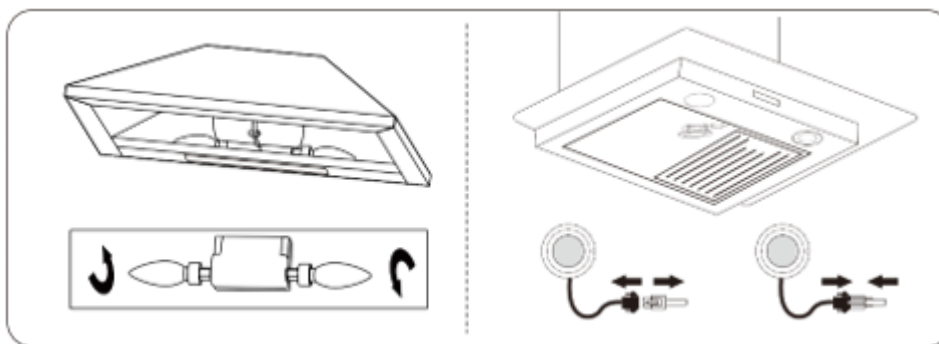

### III. Înlocuirea filtrului de aluminiu și a filtrului cu cărbune activ

Pentru instalarea filtrului cu cărbune activ, este necesar să demontați mai întâi filtrul de grăsime/filtrul de aluminiu. Apăsați pe sistemul de blocare și trageți-l în jos.

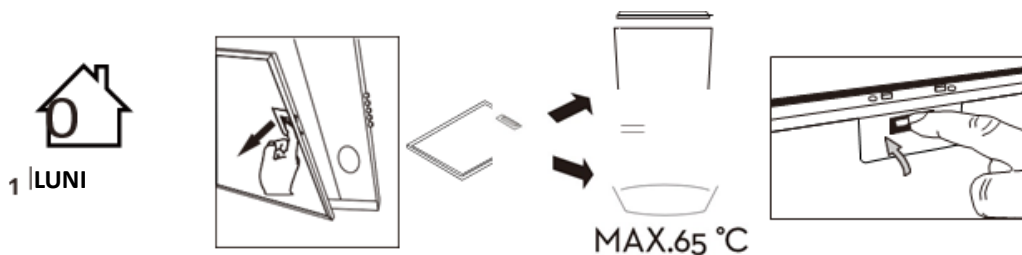

Filtrele de aluminiu: Pentru a evita incendiile, curățați-le bine o dată pe lună sau ori de câte ori se aprinde indicatorul luminos (dacă este prevăzut). Pentru aceasta, scoateți filtrele și lăsați-le la înmuiat timp de o oră în apă fierbinte cu detergent. Dacă utilizați o mașină de spălat vase, poziționați filtrele pe verticală, pentru a îmbunătăți procesul de curățare.

VI. Durata de exploatare a filtrului cu cărbune activ: Recomandăm înlocuirea filtrului la fiecare 3 luni (în funcție de condițiile din bucătărie, durata exploatare a filtrului cu cărbune activ fi mai mare sau mai mică de 3 luni).

**Instalarea:** Fixați filtrul de carbon în aparat și rotiți-l în sensul acelor de ceasornic. Procedați la fel pe cealaltă parte.

#### Observații importante

1. Asigurați-vă că filtrul este fixat corespunzător. În caz contrar, acesta de poate slăbi și poate provoca zgomote și pericole.
2. Utilizarea filtrului de carbon poate reduce debitul de aer al hotei.

**NOTA! Filtrul de carbune activ nu este inclus in pachet, acesta se poate achizitiona separat.**

## VII. REMEDIEREA PROBLEMELOR

PROBLEMĂ	CAUZĂ POSIBILĂ	SOLUȚIE
Lumina se aprinde, dar ventilatorul nu funcționează.	Paletele ventilatorului sunt blocate.	Opriti aparatul. Reparațiile trebuie efectuate numai de către persoane calificate.
	Motorul este deteriorat.	
Lampa nu se aprinde și ventilatorul nu funcționează.	Becul este ars.	Înlocuiți becul cu unul corespunzător.
	Ștecărul nu este introdus corespunzător în priză.	Introduceți ștecărul în priză în mod corespunzător.
Aparatul vibrează puternic.	Paletele ventilatorului sunt deteriorate.	Opriti aparatul și apelați la personal calificat în vederea efectuării reparațiilor necesare.
	Motorul ventilatorului nu este bine fixat.	Opriti aparatul și apelați la personal calificat în vederea efectuării reparațiilor necesare.
	Aparatul nu este fixat bine pe consola de prindere.	Opriti aparatul și verificați dacă ați poziționat corect consola de prindere.
Aspirația nu este corespunzătoare.	Distanța dintre hotă și suprafața de gătire este prea mare.	Asigurați-vă că distanța este cuprinsă între 65 și 75 cm.

**NOTĂ:** Reparațiile componentelor electrice ale acestui aparat trebuie să respecte reglementările locale, de stat și federale. Vă rugăm să contactați centrul de reparații dacă aveți orice îndoială cu privire la efectuarea oricăreia dintre operațiile de mai sus. Deconectați aparatul de la sursa de alimentare înainte de deschiderea acestuia.



**Eliminarea deșeurilor în mod responsabil față de mediu**

Puteți ajuta la protejarea mediului!

Va rugăm să respectați reglementările locale, prin predarea echipamentelor electrice nefuncționale unui centru de colectare a echipamentelor electrice uzate.



**HEINNER** este marcă înregistrată a companiei **Network One Distribution SRL**. Celelalte branduri și denumirile produselor sunt mărci de comerț sau mărci de comerț înregistrate ale respectivilor deținători.

Nicio parte a specificațiilor nu poate fi reprodusă sub nicio formă și prin niciun mijloc, nici utilizată pentru obținerea unor derivate precum traduceri, transformări sau adaptări, fără consimțământul prealabil al companiei NETWORK ONE DISTRIBUTION.

Copyright © 2013 Network One Distribution. Toate drepturile rezervate.

[www.heinner.com](http://www.heinner.com), <http://www.nod.ro>



Acest produs este proiectat și realizat în conformitate cu standardele și normele Comunității Europene.

Importator: **Network One Distribution**

Str. Marcel Iancu, nr. 3-5, București, România

Tel: +40 21 211 18 56, [www.heinner.com](http://www.heinner.com), [www.nod.ro](http://www.nod.ro)

# HEINNER

## DECORATIVE COOKER HOOD

Model: HDCH-F4560TIX



- Decorative cooker hood
- Suction power: 488,04 m<sup>3</sup>/h
- Color: Stainless steel housing with black front glass

Thank you for purchasing this product!

## I. INTRODUCTION

**Please read the instructions carefully and keep the manual for future information.**

This manual is designed to give all necessary instructions concerning installation, use and maintenance of the unit. In order to operate the unit correctly and safely, please read this instruction manual carefully before installation and use.

## II. PACKAGE CONTENT



- **Decorative cooker hood**
- **User manual**
- **Warranty card**

### III. SAFETY PRECAUTION

1. Never let the children operate the machine.
2. The cooker hood is for home use only, not suitable for commercial purpose. The cooker hood and its filter should be clean, regularly in order to keep in good working conditions.
3. Clean the cooker hood according to the instruction manual and keep the unit from danger of burning. There is a fire risk if cleaning is not carried out in accordance with the instructions.
4. Please keep the kitchen room a good convection before connecting this appliance. Please check that the power supply cord is not damaged. A damage supply cord must be replaced by qualified service personnel only.
5. There shall be adequate ventilation of the room when the range hood is used at the same time as appliances burning gas or other fuels; the air must not be discharged into a flue that is used for exhausting fumes from appliances burning gas or other fuels.
6. Regulations concerning the discharge of air have to be fulfilled.
7. Do not flame under the range hood.
8. This appliance can be used by children aged from 8 years and above and persons with reduced physical, sensory or mental capabilities or lack of experience and knowledge if they have been given supervision or instruction concerning use of the appliance in a safe way and understand the hazards involved. Children shall not play with the appliance. Cleaning and user maintenance shall not be made by children without supervision.
9. If the supply cord is damaged, it must be replaced by a service agent or similarly qualified persons in order to avoid a hazard.

**CAUTION:** Accessible parts may become hot when with cooking appliance.

#### **Electrical Shock Hazard**

Only plug this unit into a properly earthed outlet. If in doubt, seek advice from a suitably qualified engineer.



## IV. DECORATIVE MODEL INSTALLATION

### HARDWARE INCLUDED

Wall mounted series

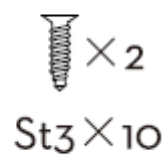
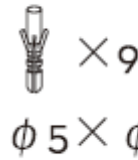
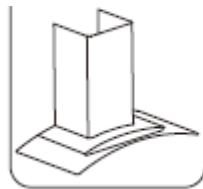

### Tools required



Pencil



Measuring tape



Hammer



Screwdriver



Level



Electric drill or powered screwdriver

### PREPARE FOR INSTALLATION

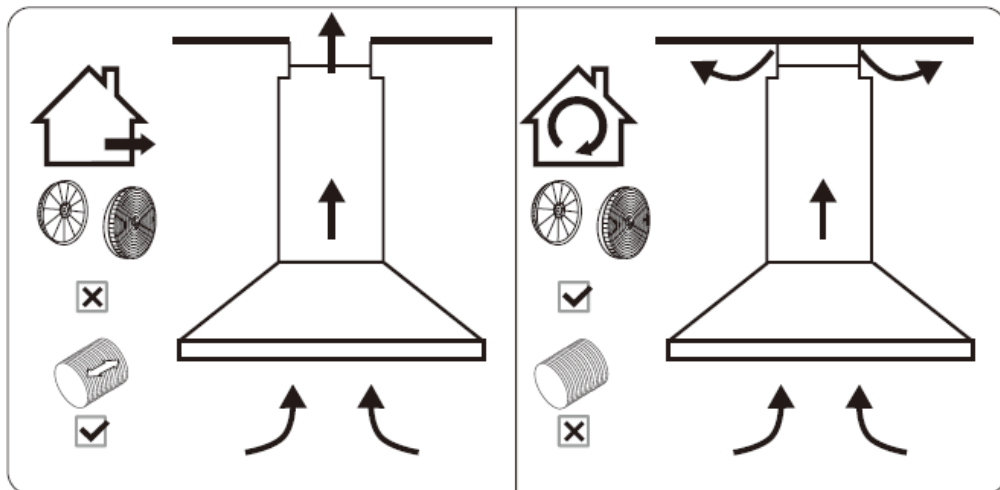

DUCTED OPTION

RECIRCULATION OPTION

- a. If you have an outlet to the outside, your cooker hood can be connected as above picture by means of a pipe (with an interior diameter of 150 mm). if you don't have an outlet the outside, you can go with recirculation mode by using carbon filter.

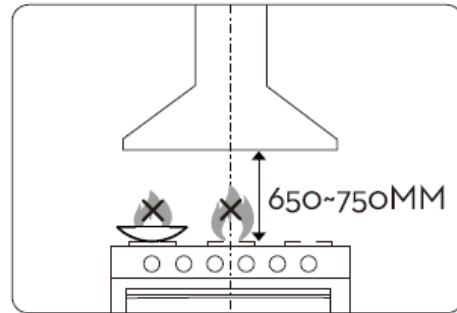
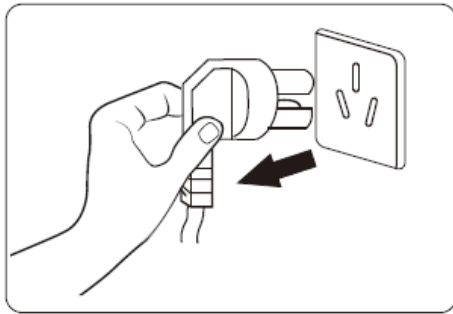

- b. Before installation, turn the unit off and unplug it from the outlet.  
c. The cooker hood should be placed at a distance of 650-750mm above the cooktop for the best effect.

**Note! No open flames directly to the range hood.**

#### T-SHAPED AIR OUTLET INSTALLATION METHOD

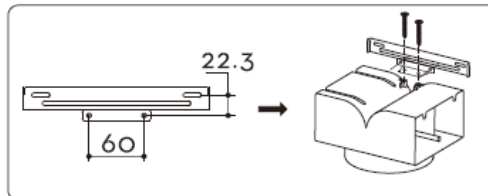

Place the T-shaped air outlet bracket underneath the inner chimney bracket and fix the T-shaped outlet on the T-shape outlet bracket with 2pcs screws. (See pic 1)

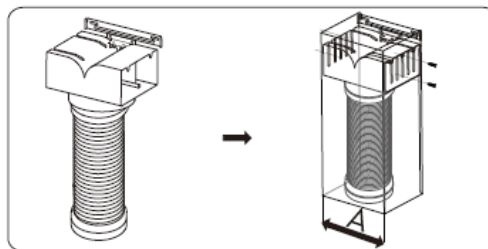

Fix the pipe  
Tight up the screw from two side of the chimney to fix the T-shape outlet after installing the chimney (See pic 2)

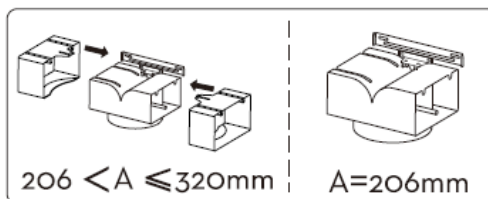

Choose suitable adjuster according to the size of chimney and fix the adjuster with ST4 x 8 screws. (See pic 3)

### AIR OUTLET INSTALLATION METHOD

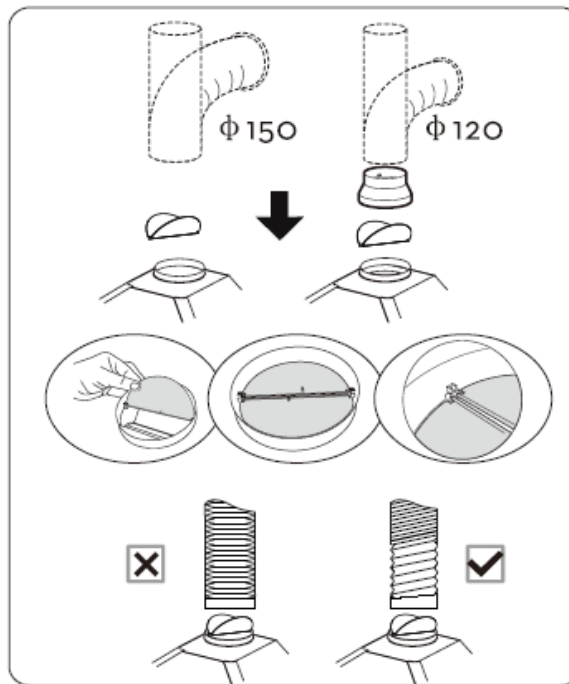

**Installation method for 150mm diameter pipe:** insert the one-way-valve as the pipe and fix the pipe.

**Attention:** the bump of the one-way-valve must be upward.

**Installation method for 120mm diameter pipe:** insert the damper as the picture and fix the converter before placing the duct. The pipe near the air outlet need to be fully extended.

### WALL MOUNTING INSTALLATION

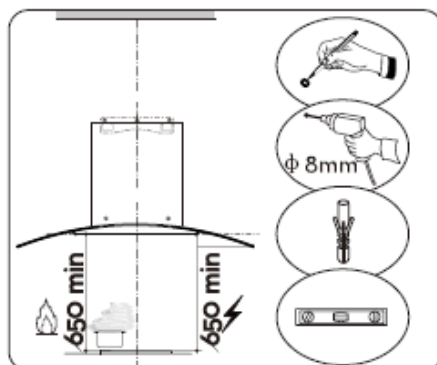

Prepare pencil, electric drill, plastic wall anchors and level before installation.

Recommended installation height: 700mm

Required minimum installation height: 650mm.

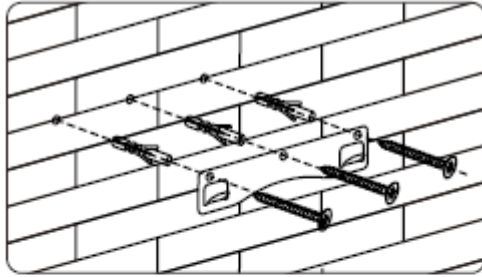

Drill 3 x 8 mm holes to accommodate the bracket. Screw and tighten the hook onto the wall with screws & plastic wall anchors provided.

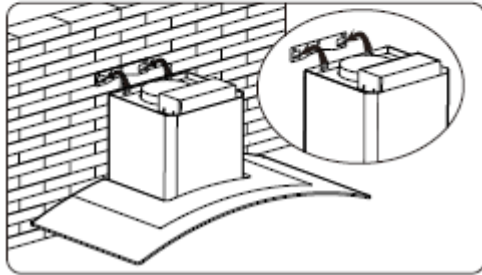

Lift the cooker hood and hang onto the wall hook.

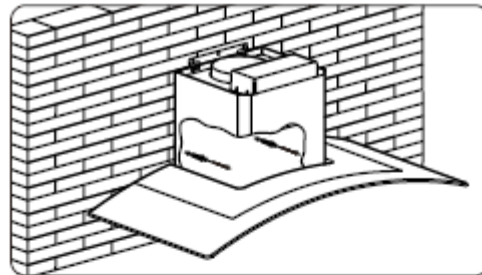

Need to drill 2 x 8mm extra holes & fixing screws & plastic wall anchors before installation.

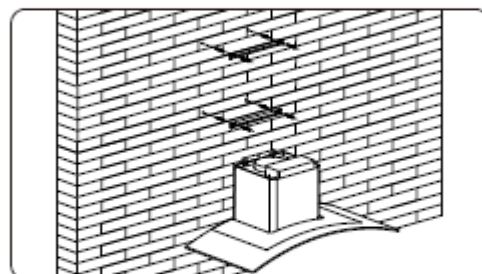

Mark down the position and drill 2 holes for each chimney bracket and tighten the bracket with screws.

**Note! The longer bracket is upper chimney bracket.**

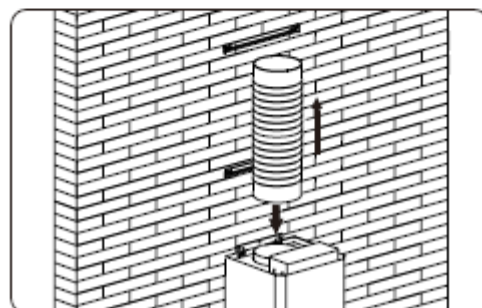

Fix the one-way-valve to the air outlet of the cooker hood and then attach the pipe onto the air outlet as picture.

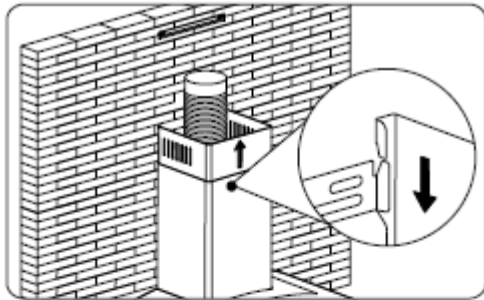

Put the upper chimney into lower chimney. Then pulling out the upper chimney upwards. Adjust to reach the height required.

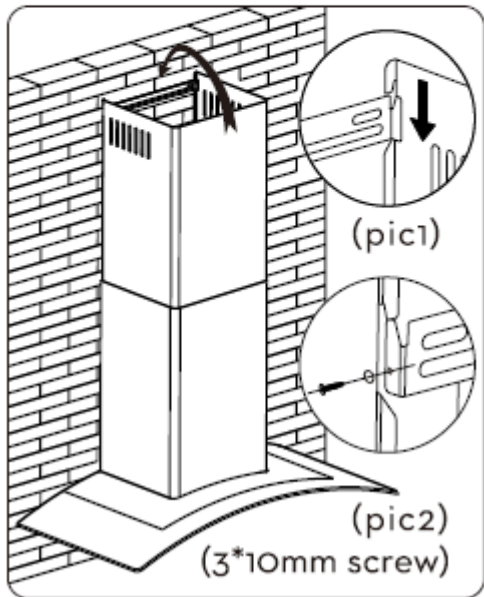

There are 2 methods for installing the chimney cover. Please check the attached pie for reference.

1.After drilling the 2 holes and fixing the bracket, hang the chimney cover by matching the both side locks.(Pic1)

2.After drilling the 2 holes and fixing the bracket, install the chimney cover by locking with 2 screws in both side holes.(Pic2)

## V. OPERATION

### PUSH BUTTON



\*There can be different symbols than numbers!



**OFF button** – turn off the fan.



**Low speed button**

Start the fan at low speed. It is suitable for simmering and cooking which does not make much steam.



**Medium speed button**

Start the fan at medium speed. This is ideal for ventilation during standard cooking operation.



**High speed button**

Start the fan at high speed. This is ideal for ventilation when a high density of smoke or steam has been produced.



**Light button**

Used for turning on/off the light.

## VI. MAINTENANCE

Before cleaning switch the unit off and pull out the plug.

### I. Regular Cleaning

Use a soft moistened with hand-warm mildly soapy water or household cleaning detergent. Never use metal pads, chemical, abrasive material or stiff brush to clean the unit.

### II. Bulb replacement

1. Switch the unit off and unplug the appliance.
2. Remove the lamp cover by unscrewing the 2 screws.
3. Unscrew the incandescent bulb.
4. Replace with the same type and rated bulb/lamp E14 Incandescent Bulb: (E14 max. 40W).

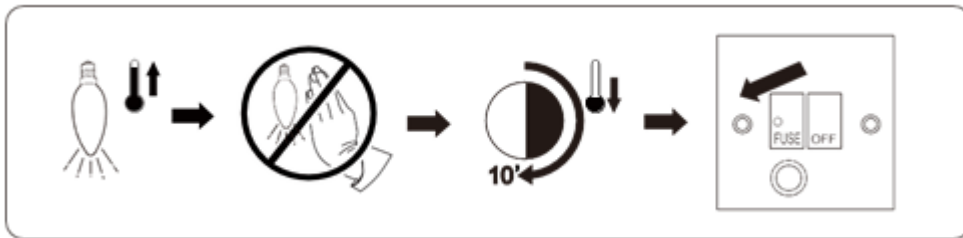

The bulb may be hot, leave it for a couple of minutes before replacement.

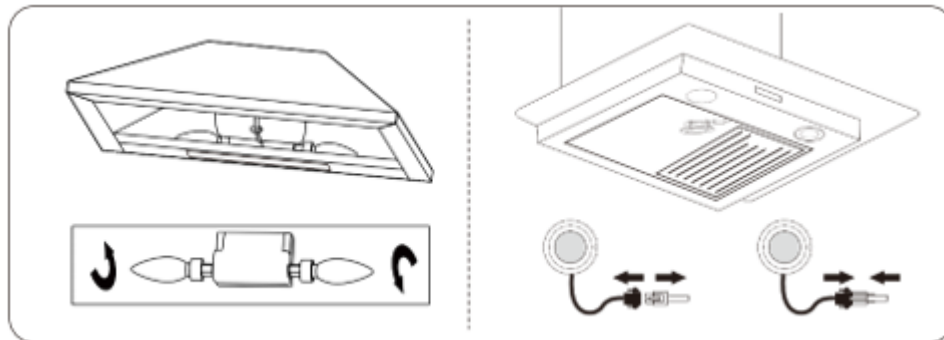

### III. Aluminum and carbon filter replacement

In order to install the carbon filter, the grease filter/aluminum filter should be detached first. Press the lock and pull it downward.

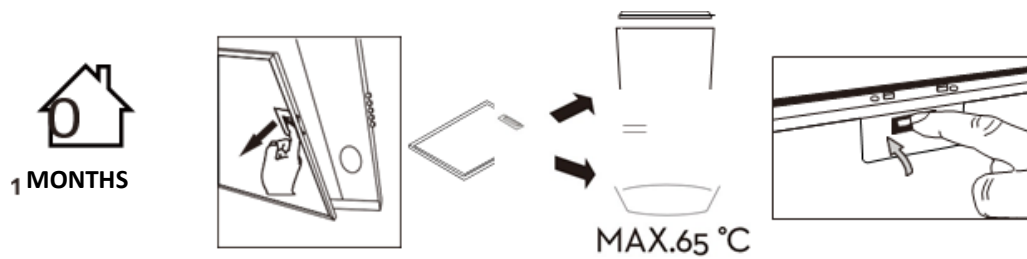

Aluminum filters: To avoid fires, clean thoroughly once a month or whenever the display pilot lights up (if fitted). To do so, remove the filters and soak in hot water and detergent for an hour. If using a dishwasher, position the filters vertically to improve the cleaning process.

VI. Carbon filter lifetime: Suggest changing to new one every 3 months (According to different kitchen condition, the lifetime of carbon filter might be longer or shorter than 3 months).

**Installation:** Fix carbon filter into the unit and turn it in clockwise direction. Repeat the same on the other side.

#### **Important Notice:**

1. Make sure the filter is securely locked. Otherwise, it would loosen and cause abnormal noise and danger.
2. Using carbon filter would reduce the air flow of the range hood.

**NOTE! The carbon filter is not included in the package, it can be bought separately.**



## VII. TROUBLESHOOTING

FAULT	POSSIBLE CAUSE	SOLUTION
Light on, but fan does not work	The fan blade id jammed	Switch of the unit. The repair must be done by qualified service personnel only.
	The motor is damaged	
Both light and fan do not work	Light bulb burn	Replace the bulb with correct rating
	Power cord looses	Plug in to the power supply again
Serious vibration of the unit	The fan blade is damaged	Switch of the unit and repair by qualified personnel only
	The fan motor is not fixed	Switch of the unit and repair by qualified service personnel only
	The unit is not hung properly on the bracket	Take down the unit and check whether the bracket is in proper location
Suction performance not good	Too long distance between the unit and the cooking plane	Readjust the distance to 65-75 cm

**NOTE: Any electrical repairs to this appliance must conform to your local, state and federal laws. Please contact the service centre if in any doubt before undertaking any of the above. Always disconnect the unit from the power source when opening the unit.**



**Environment friendly disposal**

You can help protect the environment!

Please remember to respect the local regulations: hand in the non-working electrical equipment's to an appropriate waste disposal center.



**HEINNER** is a registered trademark of **Network One Distribution SRL**. Other brands and product names are trademarks or registered trademarks of their respective holders.

No part of the specifications may be reproduced in any form or by any means or used to make any derivative such as translation, transformation, or adaptation without permission from NETWORK ONE DISTRIBUTION.

Copyright © 2013 Network One Distribution. All rights reserved.

[www.heinner.com](http://www.heinner.com), <http://www.nod.ro>



This product is in conformity with norms and standards of European Community.

Importer: **Network One Distribution**

Marcel Iancu Street, no 3-5, Bucharest, Romania

Tel: +40 21 211 18 56, [www.heinner.com](http://www.heinner.com) , [www.nod.ro](http://www.nod.ro)

# HEINNER

## ДЕКОРАТИВЕН АБСОРБАТОР

Модел: HDCH-F4560TIX



- Декоративен абсорбатор
- Сила за всмукване: 488,04 куб.м./час
- Цвят: неръждаема стомана, с черно предно стъкло

Благодарим Ви за закупуването на този продукт!

## I. ВЪВЕДЕНИЕ

Моля прочетете внимателно инструкциите и запазете наръчника за бъдещи справки.

Този наръчник има за цел да Ви предостави всички необходими инструкции по отношение на инсталирането, използването и поддържането на уреда. Преди инсталиране и използване на уреда, с цел правилна и безопасна употреба на уреда, моля прочетете внимателно този наръчник с инструкции.

## II. СЪДЪРЖАНИЕ НА ВАШИЯ ПАКЕТ

- Декоративен абсорбатор
- Наръчник за употреба
- Сертификат за гаранция



### III. МЕРКИ ЗА БЕЗОПАСНОСТ

1. Не позволявайте на децата да използват уреда.
2. Абсорбаторът е предназначен само за домашна употреба, не е подходящ за търговска употреба. Абсорбаторът и неговият филтър трябва да се почистват редовно, така че абсорбаторът да се поддържа при оптимални работни условия.
3. Почистете абсорбатора в съответствие с ръководството за употреба, за да предотвратите риска от възникване на пожар. Съществува опасност от възникване на пожар, ако почистването не се извършва в съответствие с инструкциите.
4. Преди пускането в действие на този уред се уверете, че кухнята е добре проветрена. Моля, уверете се, че няма повреди на хранващия кабел. Ако хранващият кабел има повреди, той трябва да бъде заменен само от квалифициран персонал.
5. Трябва да има подходяща вентилация на помещението, в което се използва абсорбатора заедно с уреди, работещи с газ или други горива. Въздухът не трябва да се изпуска през същия комин, който отвежда отработените газове от уредите, работещи с газ или други горива.
6. Трябва да се спазват разпоредбите за извеждане на въздуха.
7. Не приготвяйте фламбирани ястия под абсорбатора.
8. Уредът може да се използва от деца на възраст най-малко 8 години и от лица с намалени физически, сетивни или умствени способности, или с липса на достатъчен опит и познания, само ако са под наблюдение или са получили указания във връзка с използването на уреда по безопасен начин и ако разбират опасностите, които могат да възникнат при използване на уреда. Децата нямат право да си играят с уреда. Почистването и поддръжката не трябва да се извършват от деца, които не са под наблюдение.
9. С цел предотвратяване на опасности, ако хранващият кабел е повреден, трябва да се подмени от производителя, от неговия сервизен представител или от лица с подобна квалификация.

**ВНИМАНИЕ:** Откритите компоненти на уреда могат да се нагорещат по време на употреба над уредите за готвене.

#### **Опасност от токов удар**

Моля, хранвайте този уред само от заземен електрически контакт. Ако имате някакви съмнения относно хранването с електроенергия на уреда, потърсете помощ от страна на квалифициран електротехник.

## IV. ИНСТАЛИРАНЕ НА ДЕКОРАТИВНИЯ АБСОРБАТОР

### ВКЛЮЧЕНИ ЗАКРЕПВАЩИ ЕЛЕМЕНТИ

Модели, които позволяват  
монтаж на стена

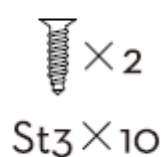
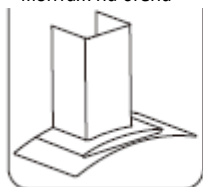

### Необходими инструменти



Молив



Рулетка



Чук



Отвертка



Нивелир



Пробивна машина

### ПОДГОТОВКА ЗА ИНСТАЛИРАНЕ

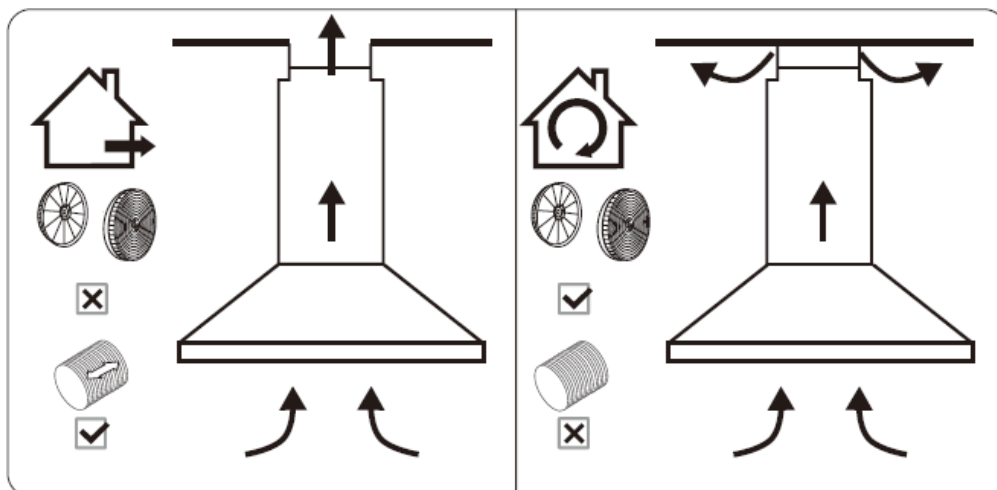

ОПЦИЯ С ИЗВЕЖДАНЕ НАВЪН

ОПЦИЯ С РЕЦИРКУЛАЦИЯ

а. Ако има отвор за извеждане навън, Вашият абсорбатор може да бъде инсталиран както е показано на горното изображение с помощта на тръба (с вътрешен диаметър 150 мм). Ако няма отвор за извеждане навън, може да изберете опцията за инсталиране с рецикулация, като използвате филтъра с активен въглен.

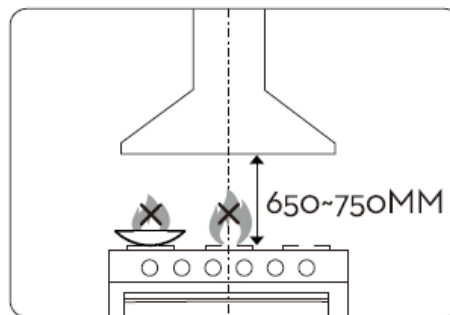
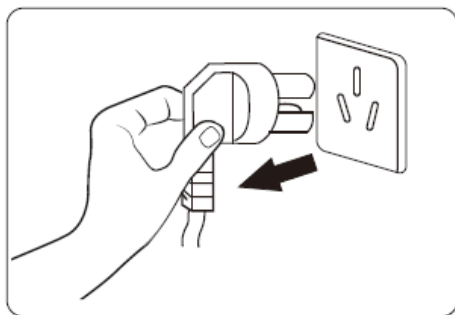

б. Преди инсталиране спрете уреда и изключете го от източника на захранване с електроенергия.

в. С цел оптимално функциониране абсорбаторът трябва да се инсталира на разстояние 650-750 мм над плота на уреда за готвене.

**Запомнете! Не оставяйте открит пламък под абсорбатора.**

#### ИНСТАЛИРАНЕ НА Т-ОБРАЗНОТО ИЗВЕЖДАНЕ

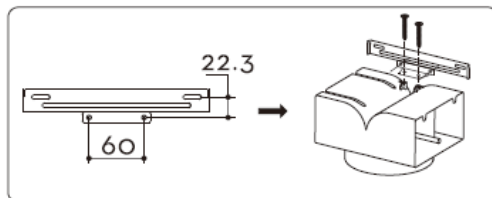

Поставете стойката за фиксиране на Т-образното извеждане под стойката за фиксиране на вътрешния комин, след което фиксирайте Т-образното извеждане върху стойката за фиксиране на Т-образното извеждане с 2 винта (вижте фигура 1).

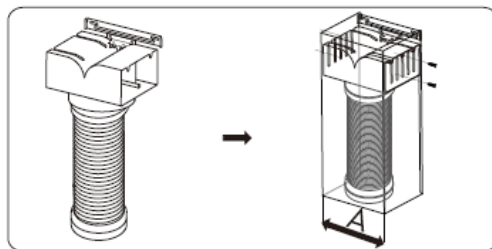

Фиксиране на тръбата  
Затегнете винтовете от двете страни на комина на абсорбатора, за да фиксирате Т-образното извеждане след инсталиране на комина (вижте фигура 2).

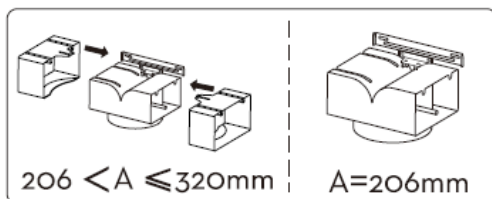

Изберете подходящо регулиращо устройство в зависимост от размера на комина на абсорбатора и фиксирайте регулиращото устройство с винтове ST4 x 8 (вижте фигура 3).

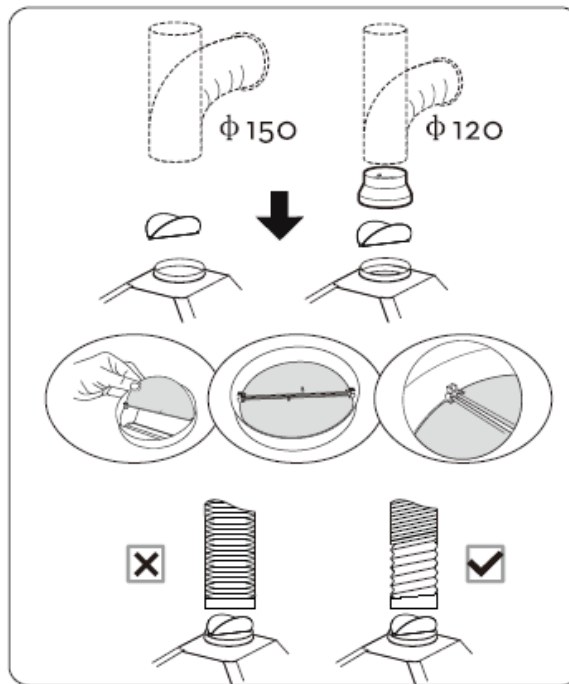
**МЕТОД ЗА ИНСТАЛИРАНЕ НА ИЗВЕЖДАНЕТО**

**Метод за инсталиране за тръба с диаметър 150 мм:** Вкарайте задържащата клапа и фиксирайте тръбата.

**Внимание:** Изпъкналостта на клапана за задържане трябва да бъде насочена нагоре.

**Метод за инсталиране за тръба с диаметър 120 мм:** Вкарайте задържащата клапа и монтирайте адаптера, преди да фиксирате тръбата. Частта на тръбата в зоната на задържащата клапа трябва да бъде изцяло удължена.

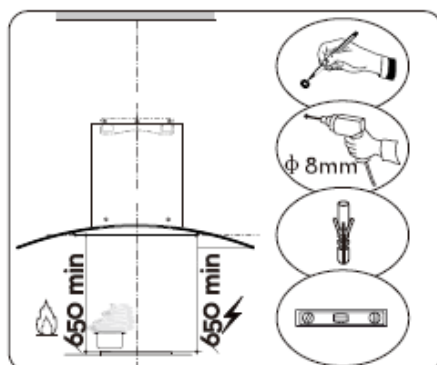
**МОНТАЖ НА СЕНА**

Преди инсталиране подгответе молива, бормашината, пластмасовите дюбели и нивелира.

Препоръчителна височина за инсталиране: 700 мм

Необходима минимална височина за инсталиране: 650 мм.



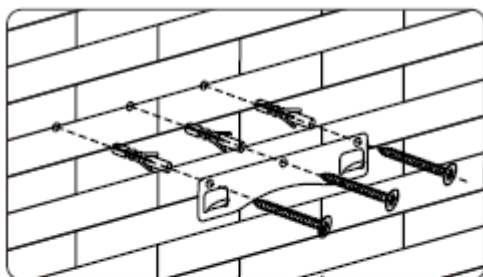

Пробийте 3 дупки от 8 мм за монтажната стойка. Фиксирайте монтажната стойка на стената с помощта на предоставените винтове и пластмасови дюбели.

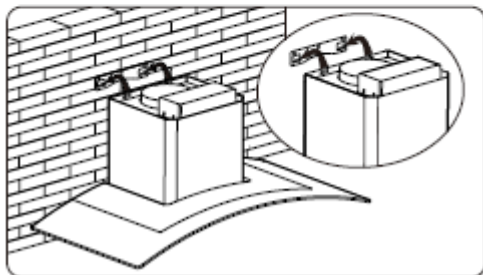

Вдигнете абсорбатора и закачете го на стойката.

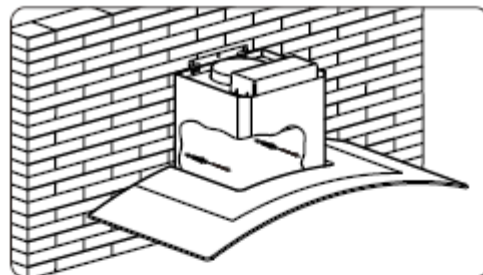

Преди инсталиране е необходимо да пробие 2 допълнителни дупки от 8 мм за фиксиращите винтове и пластмасовите дюбели.

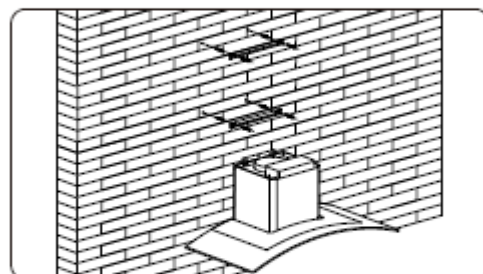

Маркирайте позицията и пробийте 2 дупки за всяка стойка за фиксиране на комина на абсорбатора и затегнете стойката с винтове. **Запомнете! Горната стойка за фиксиране е по-дълга.**

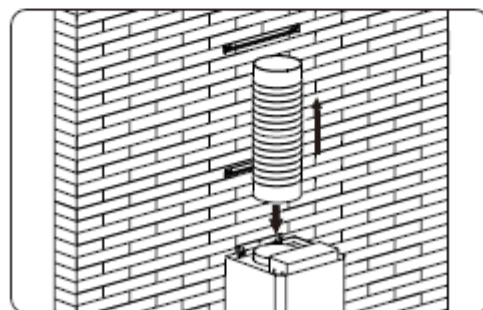





Фиксирайте задържащата клапа върху отвора за извеждане на абсорбатора, след което монтирайте тръбата за извеждане.

## V. ИЗПОЛЗВАНЕ НА УРЕДА

### БУТОНИ ЗА ЗАДЕЙСТВАНЕ



\*Върху устройството може да има символи, различни от номерата, представени в изображението!

-  **0** **Бутон за изключване** – за изключване на вентилатора.
-  **1** **Бутон за функциониране при ниска скорост**  
Натиснете върху този бутон, за да включите вентилатора при ниска скорост. Тази скорост е подходяща при варене/готвене със задушаване, при което не се образува много пара.
-  **2** **Бутон за функциониране при средна скорост**  
Натиснете върху този бутон, за да включите вентилатора при средна скорост. Тази скорост е подходяща за вентилация по време на нормално приготвяне на храна.
-  **3** **Бутон за функциониране при висока скорост**  
Натиснете върху този бутон, за да включите вентилатора при висока скорост. Тази скорост е подходяща за вентилация, ако е образувано голямо количество дим или пара.
-  **Бутон за осветление**  
Използвайте този бутон, за да включите/изключите лампата на абсорбатора.

## VI. ПОДДРЪЖКА

Преди почистване, изключете уреда и извадете щепсела от контакта.

### I. Периодично почистване

За почистване използвайте мека кърпа, навлажнена с хладка вода и сапун или домакински почистващ препарат. Не използвайте за почистване на уреда метални гъби, корозивни/абразивни вещества или твърди четки.

### II. Смяна на крушката

1. Спрете уреда и изключете го от източника на захранване.
2. Отстранете капака на лампата, като развиете двата винта.
3. Развийте крушката.
4. Сменете я с крушка от същия вид: E14, максимум 40 W.

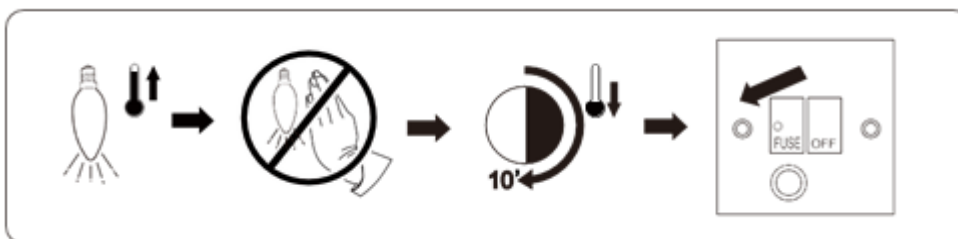

Крушката може да е гореща. Преди да я смените, изгасете я и оставете я да се охлади за няколко минути.

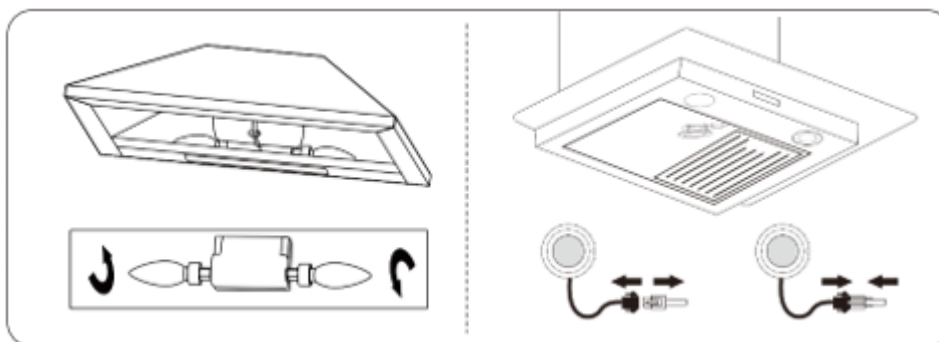

### III. Смяна на алуминиевия филтър и на филтъра с активен въглен

За да инсталирате филтъра с активен въглен, първо трябва да демонтирате филтъра за мазнини. Натиснете върху заключващата система и издърпайте я надолу.

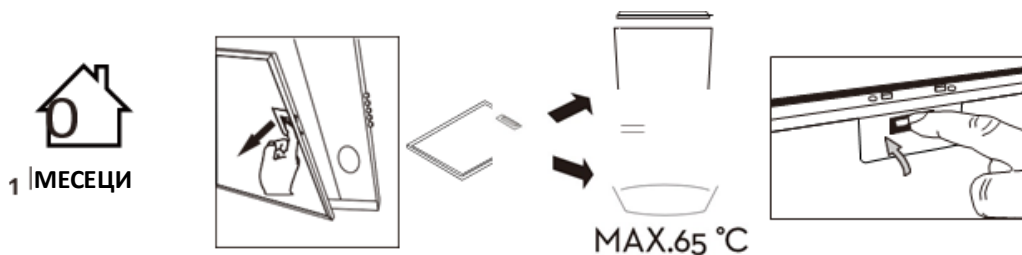

Алуминиеви филтри: За да избегнете пожари, почиствайте ги добре веднъж месечно или всеки път, когато се включва светлинния индикатор (ако е предвиден). За целта извадете филтрите и накиснете ги за един час в гореща вода с препарат за миене. Ако използвате съдомиялна машина, поставете филтрите вертикално, за да подобрите процеса на почистване.

VI. Време за използване на филтъра с активен въглен: Препоръчваме смяна на филтъра на всеки 3 месеца (в зависимост от кухненските условия, времето за работа на филтъра с активен въглен може да е по-дълго или по-малко от 3 месеца).

**Инсталиране:** Фиксирайте въглеродния филтър към уреда и завъртете го по посока на часовниковите стрелки. Направете същото от другата страна.

#### Важни забележки

1. Уверете се, че филтърът е фиксиран по съответстващ начин. В противен случай може да се разхлаби и може да причини шум и опасност.
2. Използването на въглероден филтър може да намали въздушния дебит на абсорбатора.

## VII. ОТСТРАНЯВАНЕ НА ПРОБЛЕМИ

ПРОБЛЕМ	ВЪЗМОЖНА ПРИЧИНА	РЕШЕНИЕ
Светлината светва, но вентилаторът не работи.	Перките на вентилатора са блокирани.	Изключете уреда. Ремонтите трябва да се извършват само от квалифицирани лица.
	Двигателят е повреден.	
Лампата не светва и вентилаторът не работи.	Крушката е изгоряла.	Сменете крушката с подходяща.
	Щепселът не е въведен правилно в контакта.	Въведете правилно щепсела в контакта.
Уредът вибрира силно.	Перките на вентилатора са повредени.	Изключете уреда и се обърнете към квалифициран персонал за извършване на необходимите ремонти.
	Двигателят на вентилатора не е добре закрепен.	Изключете уреда и се обърнете към квалифициран персонал за извършване на необходимите ремонти.
	Уредът не е добре закрепен върху скобата за захващане.	Изключете уреда и проверете, дали сте позиционирали правилно скобата за захващане.
Аспирацията не е подходяща.	Разстоянието между абсорбатора и повърхността за готвене е твърде голямо.	Уверете се, че разстоянието е между 65 и 75 см.

**ЗАБЕЛЕЖКА:** При ремонт на електрическите компоненти на този уред трябва да спазват местните, държавните и федералните разпоредби. Моля свържете се със сервизния център, ако имате някакви съмнения по отношение на извършването на някоя от операциите по-горе. Изключете уреда от източника за хранване с електроенергия преди неговото отваряне.

**Изхвърляне на отпадъците по начин, отговорен за околната среда**

Можете да помогнете за опазването на околната среда!

Моля спазвайте местните разпоредби: Предайте нефункциониращото електрическо оборудване на център за събиране на отпадъци от електрическо оборудване.



**HEINNER** е регистрирана марка на компанията **Network One Distribution SRL**. Останалите търговски марки и наименованията на продуктите са търговски марки или регистрирани търговски марки на съответните им притежатели.

Нито една част от спецификациите не може да бъде възпроизвеждана под каквато и да е форма или средство, или използвана за получаване на производни като преводи, трансформации или адаптации, без предварителното съгласие на компанията NETWORK ONE DISTRIBUTION.

Copyright © 2013 Network One Distribution. Всички права запазени.

[www.heinner.com](http://www.heinner.com), <http://www.nod.ro>



Този продукт е проектиран и произведен в съответствие със стандартите и нормите на Европейската общност.

Вносител: **Network One Distribution**

ул. Марчел Янку № 3-5, Букурещ, Румъния

Tel: +40 21 211 18 56, [www.heinner.com](http://www.heinner.com), [www.nod.ro](http://www.nod.ro)

# HEINNER

## DEKORATÍV SZAGELSZÍVÓ

Modell: HDCH-F4560TIX



- Dekoratív szagelszívó
- Szívó teljesítmény: 488,04 m<sup>3</sup>/h
- Szín: Inox, fekete üveg előlap

Köszönjük, hogy megvásárolta termékünket!

## I. BEVEZETÉS

**Kérjük, figyelmesen olvassa el az utasításokat, és őrizze meg a kézikönyvet későbbi tanulmányozás céljából.**

A kézikönyv célja a készülék beszerelésével, használatával és karbantartásával kapcsolatos minden szükséges tudnivalót rendelkezésére bocsátani. A készülék helyes és biztonságos használata érdekében, kérjük, hogy beszerelés és használat előtt olvassa el figyelmesen a használati kézikönyvet.

## II. AZ ÖN CSOMAGJÁNAK TARTALMA

- **Dekoratív szagelszívó**
- **Használati kézikönyv**
- **Jótállási bizonylat**





### III. BIZTONSÁGI INTÉZKEDÉSEK

1. Ne engedélyezze az eszköz használatát gyerekek számára.
2. A páraelszívót háztartási használatra gyártották, ne használja kereskedelmi célra. A páraelszívó optimális működési feltételek közt tartása érdekében tisztítsa rendszeresen a készüléket és szűrőjét.
3. A tűzveszély kockázatának elkerülése érdekében tisztítsa a páraelszívót a használati útmutatónak megfelelően. Tűzeset veszélye áll fenn, ha a tisztítás nem az utasítások szerint történik.
4. A készülék üzembe helyezése előtt győződjön meg arról, hogy a konyhát megfelelően kiszellőztette. Kérjük, bizonyosodjon meg arról, hogy nem sérült a tápvezeték. A meghibásodott készüléket javíttassa meg szakosított személyzettel.
5. Tegye lehetővé a gázzal vagy más üzemanyaggal működő készülékekkel együtt használt szoba szellőztetését. A levegőt nem szabad ugyanazon a kéményen elvezetni, ahol a gázzal vagy más üzemanyaggal működő készülékek gázai távoznak.
6. Be kell tartani a levegő elvezetésére vonatkozó szabályokat.
7. Ne készítsen a szagelszívó alatt flambírozott termékeket.
8. A készüléket 8 év fölötti gyermekek, csökkent fizikai, érzéki vagy szellemi képességekkel, gyakorlattal vagy ismeretekkel rendelkezők csak akkor használhatják, ha felügyelik, vagy felkészítik őket a készülék biztonságos használatára, és ha megértik a készülék használatával járó veszélyeket. Tilos gyermekeknek játszani a készülékkel. A készülék tisztítását és karbantartását nem végezhetik gyermekek felügyelet nélkül.
9. A veszély elkerülése érdekében, a sérült tápvezeték a gyártóval, ennek hivatalos márkaszervizével vagy egy hasonló szakképzettséggel rendelkező személlyel cseréltesse ki.

**FIGYELMEZTETÉS:** A tűzhely fölötti használat során a készülék kitett alkatrészei felforrósodhatnak.

#### **Áramütés veszélye!**

Kérjük, hogy a készüléket táplálja földeléssel ellátott csatlakozóból. Ha kétségei merülnek fel a készülék villamos árammal való ellátásával kapcsolatban, igényelje szakképzett villanyszerelő segítségét.

## IV. A DEKORATÍV SZAGELSZÍVÓ BESZERELÉSE

### A CSOMAGBAN TAÁLHATÓ RÖGZÍTŐ ELEMEK

Falra felszerelhető modellek

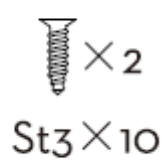
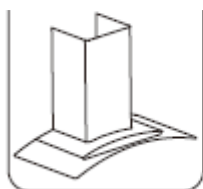

### Szükséges szerszámok



Ceruza



Mérőszalag

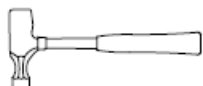

Kalapács



Csavarhúzó



Vízmérték



Fúrógép

### ELŐKÉSZÍTÉS BESZERELÉSHEZ

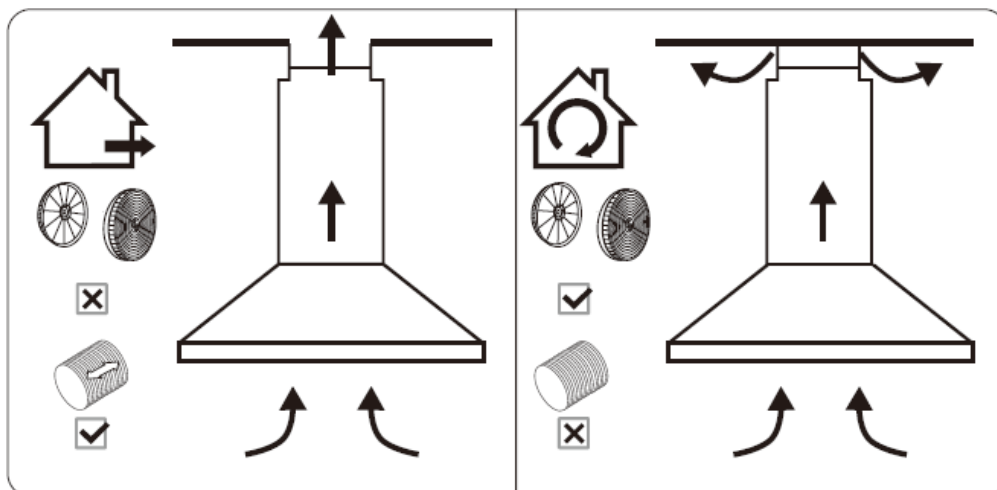

ELSZÍVÁSOS OPCIÓ

VISSZAKERINGETŐ OPCIÓ

- a. Ha rendelkezésre áll egy kivezetőnyílás, csatlakoztassa a szagelszívót az alábbi képen látható módon, egy elszívócső segítségével (150 mm belső átmérőjű gégecső). Amennyiben nem áll rendelkezésre kivezető nyílás, az aktív szénzsűrő segítségével kiválaszthatja a visszakeringető felszerelési lehetőség opciót.

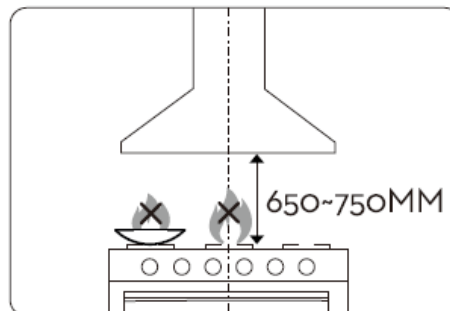
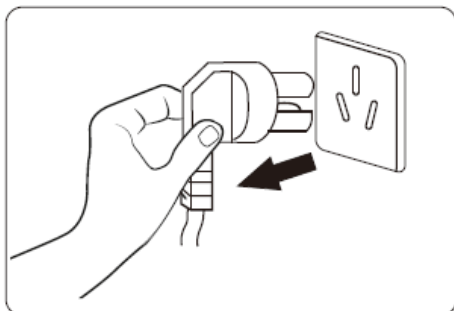

- b. Üzembe helyezés előtt kapcsolja ki és áramtalanítsa a készüléket.  
c. A szagelszívót az optimális működés érdekében 650-750 mm-es távolságra kell a tűzhely fölé szerelni.

**Jegyezze meg! Soha ne hagyjon a szagelszívó alatt nyitott tűzforrást.**

#### T ALAKÚ ELSZÍVÁS BESZERELÉSE

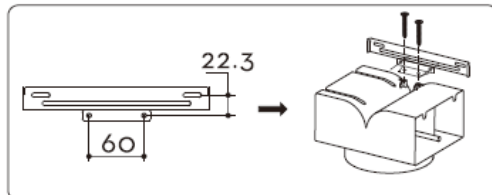

Helyezze az elszívó T alakú rögzítő szerelőkeretét a belső gégecső tartószerelvénye alá, majd 2 csavarral rögzítse az elszívó T alakú rögzítő szerelőkeretet a T alakú elszívó tartószerkezethez (lásd 1. ábra).

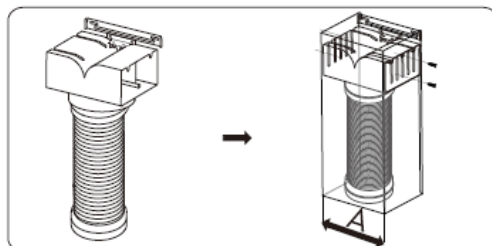

**A gégecső rögzítése**  
Húzza meg az elszívó kémény mindkét oldalán levő csavarokat, a T alakú kimenet a kémény felszerelése utáni rögzítése érdekében (lásd 2. ábra).

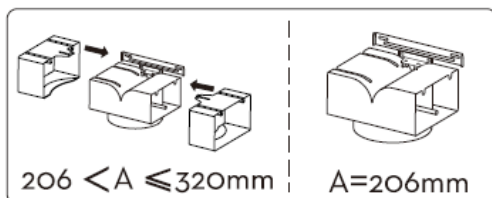

Válassza ki a beállító eszközt az elszívó kémény méretének megfelelő módon, majd rögzítse a beállítóeszközt az ST4 x 8 csavarokkal (lásd 3. ábra).

### AZ ELTÁVOLÍTÁSRA VONATKOZÓ MÓDSZER

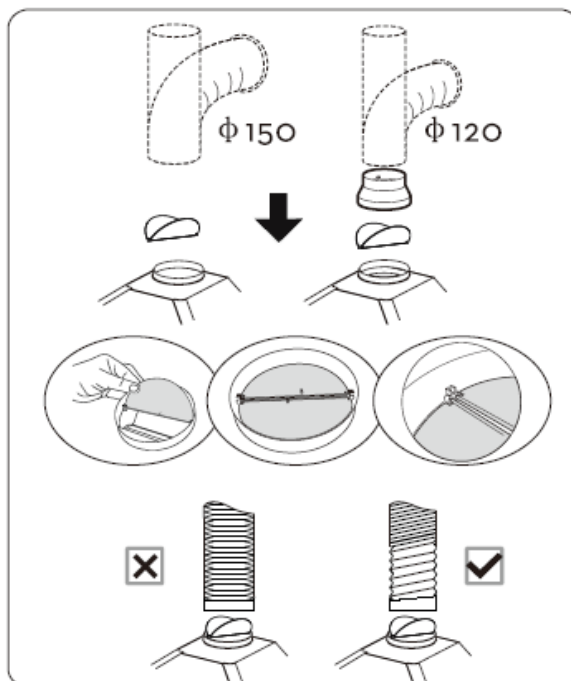

**A 150 mm átmérőjű gégecső felszerelési módja:** helyezze be a visszacsapó szelepet és rögzítse a gégecsövet.

**Figyelem:** a visszacsapó szelep kiálló részének a szelep felső felén kell lennie.

**A 120 mm átmérőjű gégecső felszerelési módja:** helyezze be a visszacsapó szelepet és szerelje fel az adaptert a gégecső rögzítése előtt. A visszacsapó szelep területén lévő gégecső szakaszt teljesen ki kell nyújtani.

### FALRA SZERELÉS

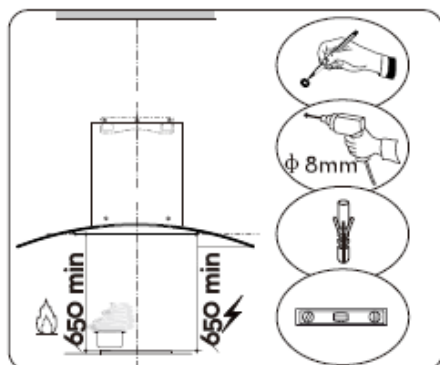

Beszereles előtt készítse elő a ceruzát, fúrógépet, a műanyag tipliket és a vízmértéket.

Ajánlott felszerelési magasság: 700 mm

Minimum szükséges felszerelési magasság: 650 mm.

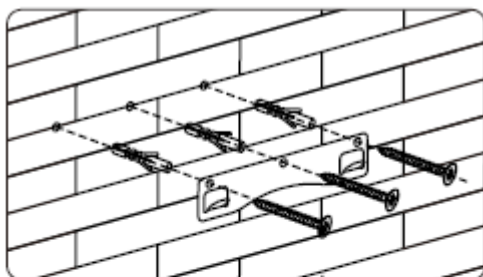

Készítsen 3 darab 8 mm-es lyukat a fali tartószerelvény számára. Rögzítse a tartó aljzatot a falra a csomagban található csavarokkal és ékekkel.

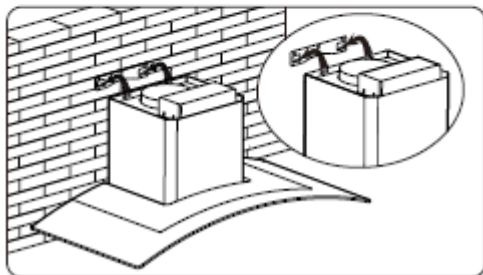

Emelje fel a szagelszívót és rögzítse a tartószerkezetre.

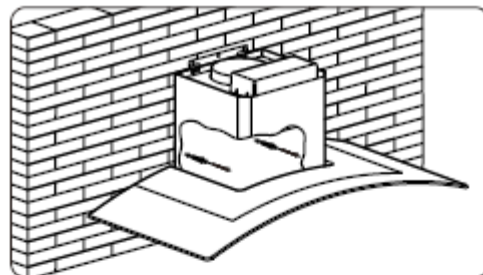

A felszerelés előtt 2 további 8 mm-es lyukat szükséges készíteni a rögzítőcsavaroknak és a műanyag tipliknek.

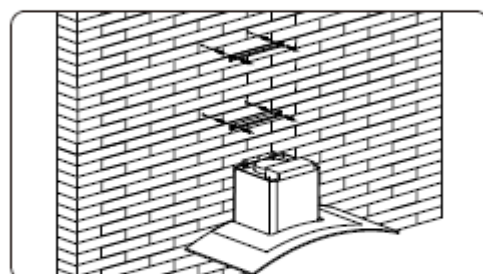

Jelölje ki a csavarok helyét, és készítsen 2 lyukat minden kémény-rögzítő konzolnak, majd rögzítse a tartó szerelvényt csavarokkal.

**Jegyezze meg! A felső rögzítő/tartó hosszabb.**

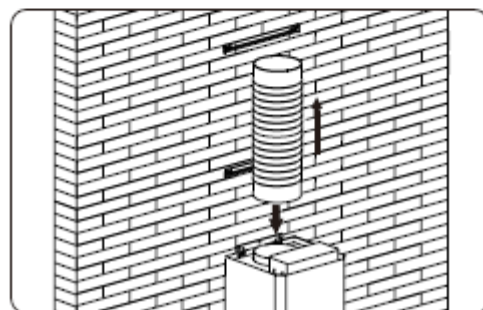

Rögzítse a visszacsapó szelepet az elszívó nyílásához, majd szerelje fel az elszívó gégecsövet.

## V. A KÉSZÜLÉK HASZNÁLATA

### KAPCSOLÓGOMBOK



\* Lehetséges, hogy a készüléken, az ábrán látható számoktól eltérő szimbólumok vannak megjelölve!



**Kikapcsoló gomb** - a ventilátor kikapcsolásához.



**Alacsony sebességen való működtetés kapcsológomb**

Nyomja meg ezt a gombot a ventilátor alacsony sebességen való működtetéséhez. Ez a sebesség alkalmas a pároláshoz, valamint az alacsony gőzölésű főzéshez.



**Közepes sebességen való működtetés kapcsológomb**

Nyomja meg ezt a gombot a ventilátor közepes sebességen való működtetéséhez. Ez a sebesség normál ételkészítés közbeni szagelszívás esetén alkalmazandó.



**Magas sebességen való működtetés kapcsológomb**

Nyomja meg ezt a gombot a ventilátor magas sebességen való működtetéséhez. Ez a sebesség a nagy mennyiségű füst vagy gőz keletkezése esetén alkalmas a szagelszívásra/szellőztetésre.



**Világítás gomb**

Ezzel a gombbal kapcsolhatja be / ki a szagelszívó lámpáját.

## VI. KARBANTARTÁS

Tisztítás előtt állítsa meg a készüléket és csatlakozóját húzza ki a dugaszolóaljzatból.

### I. Időszakos tisztítás

Tisztításhoz használjon langyos vízben megnedvesített, puha rongyot és szappant vagy háztartási tisztítószeret. A készülék tisztításához ne használjon fémszivacsot, maró/csiszolószert vagy kemény kefét.

### II. Az égő cseréje

1. Csatlakoztassa le a készüléket az áramforrásról.
2. Vegye le az égők fedelét eltávolítva a két csavart.
3. Távolítsa el az égőt.
4. Cserélje ki ugyanolyan típusú égővel: E14, max. 40W.

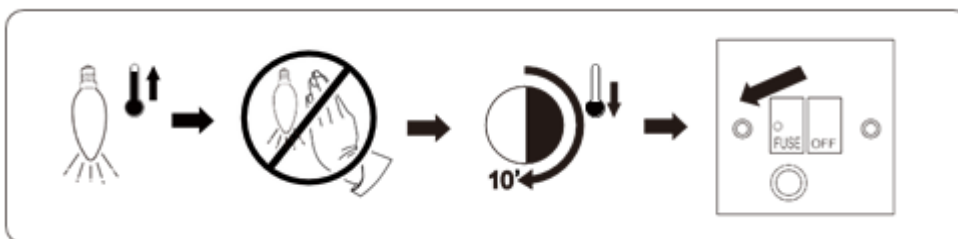

Az égő felülete forró lehet. Az égő kicserélése előtt kapcsolja le az áramellátást, és hagyja az égőt kihűlni néhány percig.

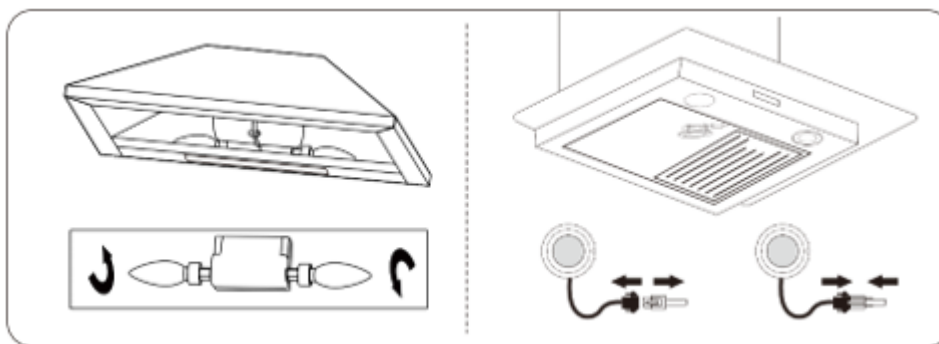

### III. Az alumínium és az aktív szénzűrő cserélése

Az aktív szénzűrő beszereléséhez először a zsiradék szűrőt szükséges leszerelnie. Nyomja meg a reteszelő rendszert és húzza lefele.

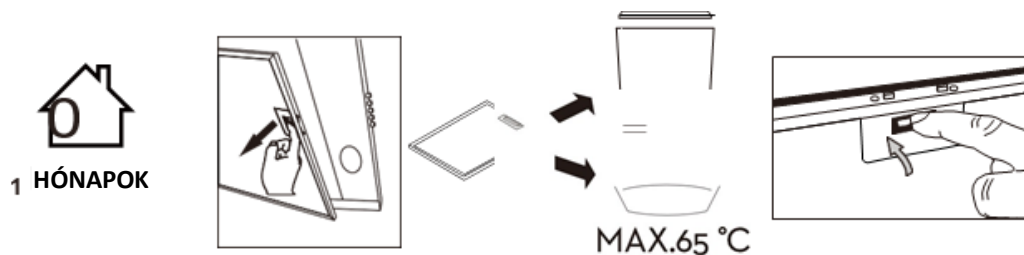

Alumíniumszűrők: A tűzveszély elkerülése érdekében alaposan tisztítsa meg ezeket havonta egyszer, vagy amikor a jelzőfény kigyullad (ha van ilyen). Ennek érdekében távolítsa el a szűrőket, és hagyja őket egy órán át mosogatószeres, forró vízben ázni. Ha mosogatógépet használ, helyezze be a szűrőket függőlegesen, a tisztítási folyamat jobb eredménye érdekében.

VI. Az aktív szénzűrő használatának időtartama: Javasoljuk a szűrő 3 havonta történő cseréjét (a konyhai körülményektől függően az aktív szénzűrő élettartama 3 hónapnál hosszabb vagy rövidebb lehet).

**Beszereles:** Rögzítse a szénzűrőt a készülékhez, és fordítsa el az óramutató járásával megegyező irányba. A készülék másik oldalán ugyanúgy járjon el.

#### Fontos megjegyzések

1. Győződjön meg, hogy a szűrő megfelelően van rögzítve. Ellenkező esetben ez kigyengülhet, zajokat és károsodásokat okozhat.
2. A szénzűrő használata csökkentheti a szagelszívó légtömeg áramlását.



## VII. HIBAELHÁRÍTÁS

HIBA	LEHETSÉGES OK	MEGOLDÁS
A z izzó kigyúl, de a ventilátor nem működik.	A ventilátor forgatólapátjai beakadtak.	Kapcsolja ki a készüléket. A javításokat kizárólag szakképzett személyek végezhetik.
	Meghibásodott a motor.	
Az izzó nem gyúl ki, és a ventilátor nem működik.	Kiégett az égő.	Cserélje ki az égőt egy megfelelővel.
	A dugasz nincs megfelelő módon csatlakoztatva a fali csatlakozóaljzathoz.	Csatlakoztassa megfelelően a dugaszt a fali csatlakozóaljzatba.
A készülék erősen vibrál.	A ventilátor forgatólapátjai meghibásodtak.	Kapcsolja ki a készüléket, és a szükséges javítások elvégzése érdekében forduljon szakképzett személyzethez.
	A ventilátor motorja nincs jól rögzítve.	Kapcsolja ki a készüléket, és a szükséges javítások elvégzése érdekében forduljon szakképzett személyzethez.
	A készülék nincs jól rögzítve a felfogató fali tartóhoz.	Kapcsolja ki a készüléket, és ellenőrizze, hogy a felfogató fali tartót megfelelően beállította-e.
Nem megfelelő az elszívás.	Túl nagy a távolság a szagelszívó és a tűzhely főzőlapja között.	Bizonyosodjon meg arról, hogy a távolság 65 és 75 cm közti.

**MEGJEGYZÉS:** A készülék elektromos alkatrészeinek javítása esetén a helyi, az országos és a szövetségi szabályozásokat kell tiszteletben tartania. Kérjük, vegye fel a kapcsolatot a javító központtal, ha bármelyik fentebb említett művelet végrehajtására vonatkozóan kételyei vannak. A készülék felnyitása előtt csatlakoztassa le azt a tápforrásról.

**A hulladékok környezetfelelős eltávolítása**

Segíthet a környezet védelmében!

Kérjük, tartsa be a helyi rendelkezéseket: a nem működő elektromos berendezéseket a használt elektromos hulladékokat gyűjtő központba szolgáltatassa be.



**A HEINNER** a **Network One Distribution SRL(KFT)** társaság által bejegyzett védjegy. A többi márkajelzés és a termékek megnevezése kereskedelmi vagy az illető birtoklók által bejegyzett márkanevek.

A leírtak egyetlen része sem használható fel semmilyen formában, még lefordított, átalakított változatban sem, a NETWORK ONE DISTRIBUTION előzetes beleegyezése nélkül.

Copyright © 2013 Network One Distribution. Minden jog fenntartva.

[www.heinner.com](http://www.heinner.com), <http://www.nod.ro>



A terméket az Európai Közösség előírásainak és jogszabályainak megfelelően tervezték és gyártották.

Importőr: **Network One Distribution**

Marcel Iancu utca, 3-5 szám, Bukarest (București), Románia

Tel: +40 21 211 18 56, [www.heinner.com](http://www.heinner.com), [www.nod.ro](http://www.nod.ro)