

# HEINNER

## MULTICOOKER CU GĂTIRE LA PRESIUNE

Model: HPCCK-38BK



- Multicooker cu gătire la presiune
- Putere: 1000W
- Culoare: inox cu finisaj negru

Vă mulțumim pentru achiziționarea acestui produs!

## I. INTRODUCERE

**Înainte de a utiliza acest aparat, citiți cu atenție manualul de instrucțiuni. Păstrați manualul pentru consultări ulterioare.**

Acest manual este conceput pentru a vă oferi toate instrucțiunile necesare referitoare la instalarea, utilizarea și întreținerea aparatului.

Pentru utilizarea corectă și în siguranță a aparatului, vă rugăm să citiți cu atenție acest manual de instrucțiuni înainte de instalare și utilizare.

## II. CONȚINUTUL PACHETULUI DUMNEAVOASTRĂ



- **Multicooker cu gătire la presiune**
- **Manual de utilizare**
- **Certificat de garanție**
- **Accesorii: lingură pentru orez, lingură pentru supă, pahar gradat**

### III. MĂSURI DE SIGURANȚĂ

1. Citiți toate instrucțiunile.
2. Acest aparat este destinat numai uzului casnic. Nu utilizați aparatul în aer liber.
3. Acest aparat nu este destinat utilizării de către persoane care au capacități fizice, senzoriale sau mentale reduse, sau cărora le lipsesc experiența și cunoștințele necesare, decât dacă sunt supravegheate sau au fost instruite cu privire la utilizarea aparatului de către o persoană care răspunde de siguranța acestora.
4. Acest aparat nu trebuie utilizat de către copii. Nu lăsați aparatul și cablul de alimentare la îndemâna copiilor.
5. Copiii trebuie supravegheați, astfel încât aceștia să nu se joace cu aparatul.
6. Acest aparat este destinat numai uzului casnic.
7. Pentru evitarea pericolelor, în cazul în care cablul de alimentare este deteriorat, acesta trebuie înlocuit de către producător, de către agentul său de service sau de persoane cu o calificare similară.
8. Vă rugăm să opriți aparatul și să îl deconectați de la sursa de alimentare înainte de efectuarea operațiilor de curățare sau întreținere și înainte de mutarea aparatului sau în cazul în care nu este utilizat.
9. Nu introduceți nicio parte a aparatului în apă sau în alte lichide.
10. Canalele regulatorului de presiune care permite evacuarea aburului trebuie verificate periodic, pentru a vă asigura că acestea nu sunt obturate.
11. Vasul nu trebuie deschis înainte ca presiunea să scadă suficient.
12. După utilizare, suprafața elementului de încălzire rămâne fierbinte. Vă rugăm să nu o atingeți.
13. Avertisment: Evitați vărsarea de lichide pe ștecărul aparatului.
14. Avertisment: Utilizarea necorespunzătoare poate duce la răniri.
15. Aparatul nu este destinat utilizării prin intermediul unui temporizator extern sau printr-un sistem de comandă de la distanță.
16. Nu introduceți aparatul într-un cuptor încălzit.
17. Atunci când aparatul este sub presiune, deplasați-l cu atenție deosebită. Nu atingeți suprafețele fierbinți. Utilizați mânerul și butoanele. Dacă este necesar, utilizați mănuși de protecție.
18. Nu permiteți accesul copiilor în apropierea aparatului atunci când acesta este în funcțiune.
19. Nu utilizați aparatul în alte scopuri decât cel pentru care a fost conceput.
20. Acest aparat prepară alimentele sub presiune. Utilizarea necorespunzătoare a acestui aparat poate duce la arsuri. Asigurați-vă că aparatul este bine închis înainte de a porni încălzirea acestuia (consultați secțiunea referitoare la utilizare).
21. Nu încercați să deschideți aparatul cu forța. Nu deschideți capacul aparatului înainte de a vă asigura că presiunea din interior a scăzut (consultați secțiunea referitoare la utilizare).

22. Nu utilizați aparatul fără a pune în acesta apă sau alimente, deoarece aparatul poate fi deteriorat semnificativ.
23. Nu umpleți aparatul mai mult de 2/3 din capacitatea acestuia. Atunci când preparați alimente care își măresc volumul în timpul preparării (cum ar fi, de exemplu, orezul sau legumele deshidratate) nu umpleți aparatul mai mult de jumătate din capacitatea acestuia.
24. Utilizați sursa(sursele) de căldură corespunzătoare, conform instrucțiunilor de utilizare.
25. După prepararea produselor din carne cu piele (ex: limbă de vită) care se pot umfla sub acțiunea presiunii, nu înțepați carnea a cărei piele este umflată, deoarece există riscul să vă opăriți.
26. Atunci când preparați alimente păstoase, agitați ușor aparatul înainte de a deschide capacul, pentru ca alimentele să nu sară.
27. Înainte de fiecare utilizare, asigurați-vă că supapele nu sunt obturate. Consultați secțiunea referitoare la utilizare.
28. Nu utilizați aparatul pentru prăjirea alimentelor atunci când se află sub presiune.
29. Nu modificați niciunul dintre sistemele de siguranță. Urmați numai instrucțiunile privind întreținerea specificate în cadrul prezentului manual .
30. Utilizați numai piese de schimb recomandate de către producător în funcție de tipul de aparat pe care îl dețineți. Utilizați numai capacele recomandate de către producător ca fiind compatibile cu aparatul.
31. PĂSTRAȚI ACESTE INSTRUCȚIUNI.



Aparatul nu trebuie eliminat împreună cu deșeurile menajere. La finalul duratei de exploatare, aparatul trebuie predat în mod corespunzător la un punct de colectare pentru reciclarea echipamentelor electrice și electronice. Prin colectarea și reciclarea aparatelor uzate, contribuiți în mod semnificativ la conservarea resurselor naturale și asigurați o eliminare ecologică și favorabilă sănătății.

## IV. DESCRIEREA PRODUSULUI

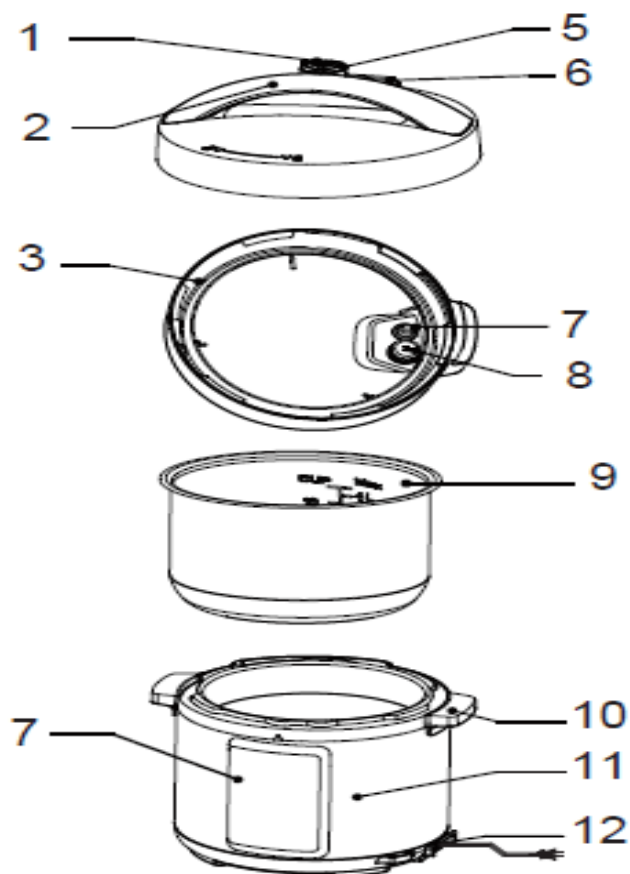

Nr.	Descriere
1	Mânerul supapei de evacuare
2	Mânerul capacului superior
3	Garnitură de etanșare
4	Panou de comandă
5	Orificiu de evacuare
6	Supapă de siguranță
7	Supapă de etanșare
8	Piuliță antiblocare
9	Vas interior
10	Mânerul corpului aparatului
11	Corpul aparatului
12	Cablu de alimentare

**Sfaturi:**

1. Vă rugăm să deplasați produsul numai cu ajutorul mânerului.
2. Vă rugăm să îndepărtați apa de pe carcasa aparatului cu ajutorul unei cârpe.

**Notă:**

1. Supapa de evacuare: Scoateți supapa de evacuare din capac. Curățați interiorul supapei de evacuare și supapa de siguranță cu o perie și cu o cârpă cel puțin o dată pe lună.

2. Supapa de etanșare

Îndepărtați uleiul și impuritățile de pe supapa de etanșare, cu ajutorul unei perii și cu detergent.

3. Rezervorul de apă: După preparare, aburul rezultat rămâne în rezervor sub formă de apă. Pentru evitarea mirosurilor neplăcute, îndepărtați apa din rezervor și ștergeți rezervorul cu o cârpă curată.

## V. ÎNAINTE DE UTILIZARE

Înainte de prima utilizare a aparatului, vă rugăm să scoateți toate accesoriile din corpul aparatului și să citiți cu grijă manual de utilizare, în special secțiunile referitoare la utilizare și avertismentele, pentru evitarea deteriorărilor și rănilor.

### UTILIZAREA APARATULUI

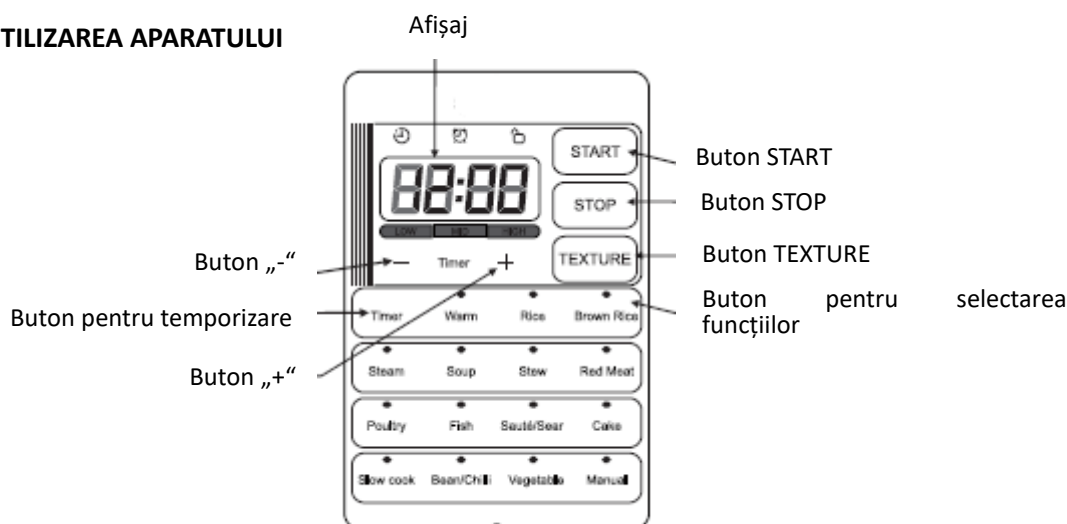

### Selectarea funcțiilor și utilizarea acestora

Funcție	Instrucțiuni pentru utilizarea funcțiilor
STOP	În timpul funcționării aparatului sau al setării acestuia, apăsați pe butonul „STOP”. Aparatul va dezactiva funcția curentă și va reveni la modul standby.
Rice (Orez) Brown rice (Orez brun) Steam (Gătire cu aburi) Soup (Supă) Stew (Tocână) Red Meat (Carne roșie) Poultry (Carne de pasăre) Fish (Pește) Bean/Chili (Fasole/Tocăniță cu ardei iute) Vegetable (Legume) Cake (Prăjituri)	În modul standby, apăsați pe butonul pentru selectarea funcțiilor. Indicatorul luminos se aprinde, iar ecranul digital indică „----”. Apăsați pe butonul „START”, iar aparatul va începe automat prepararea. Ecranul digital începe să afișeze timpul rămas până la expirarea duratei de preparare, în timp ce presiunea din aparat crește. La finalul preparării, aparatul activează funcția de menținere la cald.

Sear (Călire) Slow cook (Preparare lentă)	În modul standby, apăsați pe butonul pentru selectarea funcțiilor. Indicatorul luminos se aprinde, iar ecranul digital indică durata de preparare implicită. Apăsați pe butonul „START”. Aparatul începe automat prepararea, ecranul digital începe să afișeze timpul rămas până la expirarea duratei de preparare.
Warm (Încălzire)	În modul standby, apăsați pe butonul „Warm” pentru a activa funcția de menținere la cald. Apoi apăsați pe butonul „START” pentru a porni funcția pentru maximum 24 de ore, după care produsul intră automat în standby.
TEXTURE (TEXTURĂ) Adjust (Reglare)	Înainte ca aparatul să înceapă prepararea, puteți apăsa pe butonul „TEXTURE” pentru seta aroma preparatelor sau durata de preparare (Călire, Preparare lentă) la valorile „LOW”, „MID” sau „HIGH”.
Delay (Temporizare) Timer (Temporizator)	Înainte ca aparatul să înceapă prepararea, apăsați pe butonul „Timer” pentru setarea duratei de temporizare, apoi apăsați pe butonul „+” sau pe butonul „-” pentru reglarea temporizatorului. Apăsați pe butonul „START”. Aparatul va începe automat să afișeze timpul rămas până la expirarea duratei de preparare, iar prepararea se încheie la expirarea duratei.
Manual	În modul standby, apăsați pe butonul pentru selectarea funcțiilor. Indicatorul luminos se aprinde, iar ecranul digital indică durata implicită de gătit sub presiune. Puteți seta durata de gătit sub presiune prin apăsarea butonului „+” sau a butonului „-”, apoi apăsați pe butonul „START”, iar aparatul va începe automat prepararea. Ecranul digital începe să afișeze timpul rămas până la expirarea duratei de preparare, în timp ce presiunea din aparat crește. La finalul preparării, aparatul activează funcția de menținere la cald.



### Demontarea și montarea piuliței antiblocare și a garniturii de etanșare

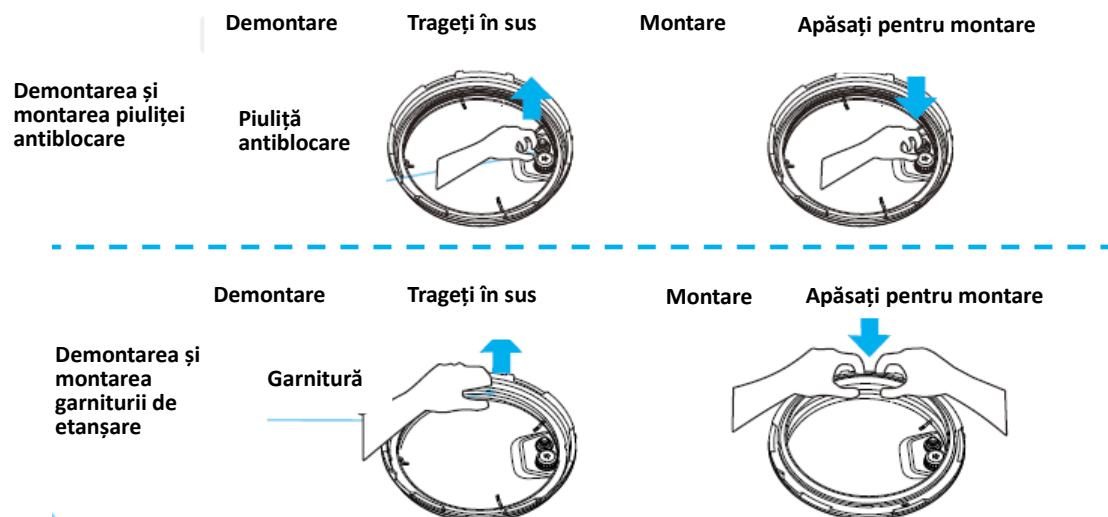

1. Înainte de fiecare utilizare, asigurați-vă că piulița antiblocare și garnitura de etanșare sunt montate corespunzător.
2. După fiecare utilizare, curățați garnitura de etanșare pentru a vă asigura că aceasta nu este blocată de resturile de alimente. Mențineți garnitura curată, pentru a evita mirosurile neplăcute.
3. Vă rugăm să nu trageți de garnitura de etanșare, deoarece deteriorarea acesteia poate influența nivelul presiunii.
4. Nu utilizați garnitura de etanșare dacă aceasta prezintă deteriorări. Adresați-vă unui centru de reparații în vederea înlocuirii acesteia.

### Utilizarea și întreținerea vasului interior

1. Nu lăsați vasul gol pentru perioade îndelungate  
Vasul se poate îngălbeni sau deforma în cazul în care este lăsat gol pentru perioade îndelungate.
2. NU utilizați vasul pentru a depozita substanțe acide sau alcaline și nu păstrați alimentele în acesta pentru perioade îndelungate.  
Cu toate că vasul este protejat împotriva coroziunii, acesta poate coroda într-o anumită măsură. Durata maximă de menținere la cald a alimentelor nu trebuie să depășească 2 ore.
3. Pentru a crește durata de exploatare a vasului, mențineți-l curat.  
Nu lăsați vasul în apă pentru perioade îndelungate. Pentru a îndepărta praful, uleiul și impuritățile, curățați vasul interior cu o cârpă înmuiată într-o soluție formată din apă caldă și detergent de vase.
4. Nu utilizați pentru curățare bureți metalici sau alte ustensile metalice, deoarece acestea pot deteriora suprafața interioară a vasului.

## VI. UTILIZAREA APARATULUI

### 1. Deschiderea corectă a capacului

Țineți capacul de mâner și rotiți-l în sens contrar acelor de ceasornic aproximativ 30° până la poziția în care acesta se deblochează, apoi ridicați capacul.



### 2. Asigurați-vă că piesele și accesoriile capacului sunt montate corespunzător

Verificați integritatea supapei de siguranță și a supapei de evacuare și asigurați-vă că garnitura de etanșare și piulița antiblocare sunt montate corespunzător.



### 3. Scoateți vasul interior și puneți în acesta ingredientele

Cantitatea totală de lichide și alimente nu trebuie să depășească semnul MAX marcat pe vasul interior de preparare.

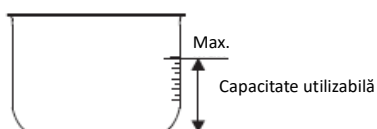

### 4. Puneți vasul interior în aparat

Curățați suprafața exterioară a vasului interior cu o cârpă curată. Îndepărtați corpurile străine și apa de pe suprafața plăcii de încălzire. Rotiți vasul interior către stânga și dreapta, pentru a vă asigura că acesta intră în contact cu placa de încălzire.



### 5. Închiderea corectă a capacului

Înainte de a închide capacul, asigurați-vă că garnitura de etanșare este montată corespunzător. Țineți capacul de mâner, orientați-l în poziția „deblocat”, poziționați orizontal capacul pe corpul aparatului, apoi rotiți capacul în sensul acelor de ceasornic aproximativ 30 ° la poziția „blocat”.



### 6. Poziționați corespunzător supapa de evacuare

În timpul funcționării aparatului, puneți supapa de evacuare în poziția de etanșare, astfel încât aparatul să fie etanș. Pentru evacuarea manuală, puneți supapa de evacuare în poziția de evacuare, iar aparatul va putea realiza evacuarea. În timpul evacuării, nu țineți mâinile și fața deasupra orificiului de evacuare. Asigurați-vă că supapa de siguranță este în poziția inferioară înainte de a pune aparatul în funcțiune (înainte de încălzire, supapa de siguranță este în poziția inferioară).

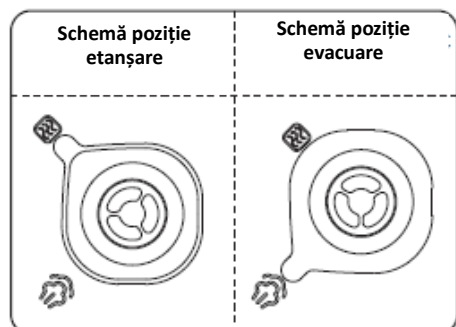
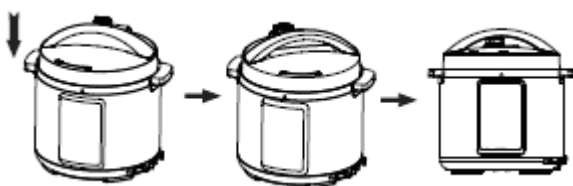

## VII. FUNCȚII

### Funcții generale

1. Dacă butoanele sunt inactive în timp ce aparatul este în funcțiune, verificați dacă ați închis corect capacul. Butoanele sunt inactive în cazul în care capacul nu este închis corespunzător.

2. După finalizarea preparării, aparatul poate activa automat funcția de menținere la cald.

După finalizarea preparării, aparatul poate activa automat funcția de menținere la cald (în cadrul anumitor programe de preparare) iar afișajul va indica „0H(0 ore), 1H(1 oră), 2H(2 ore)... ” sau „L0:00(0 min.), L0:01(1 min)...”.

### Sfaturi:

În timpul funcționării aparatului, este normal ca anumite sunete să fie provocate de ingredientele care sunt preparate. Nu trebuie să vă faceți griji cu privire la aceste sunete.

Atunci când preparați cantități reduse de alimente, este posibil ca vasul interior să se prindă de capac și să se ridice atunci când deschideți capacul. Din acest motiv, vă recomandăm să mișcați puțin capacul înainte de a-l deschide, pentru ca vasul interior să cadă în corpul aparatului.

### Deschiderea corectă a capacului

1. Oprii alimentarea aparatului cu energie electrică sau deconectați ștecărul de la sursa de alimentare.

2. Deschiderea prin evacuarea aburului

A. Deschiderea rapidă a capacului (pentru alimentele solide)

Rotiți supapa de evacuare la poziția pentru evacuare (la anumite modele prin apăsarea butonului de evacuare a aburului) și așteptați ca supapa de siguranță să fie în poziția inferioară.

B. Deschiderea normală a capacului

Lăsați aparatul să se răcească până când supapa de siguranță ajunge în poziția inferioară.

3. Buton pentru deschiderea capacului

Rotiți capacul în sens contrar acelor de ceasornic cu mâna stângă și ridicați capacul cu mâna dreaptă.

Nu deschideți capacul înainte ca presiunea din aparat să fie evacuată complet. Nu forțați deschiderea capacului în cazul în care acesta se deschide cu dificultate.

Nu trageți de supapa de evacuare atunci când o rotiți.

După prepararea alimentelor lichide (terci de cereale și supă), nu rotiți supapa de evacuare și nu apăsați pe butonul de evacuare a aburului. Înainte de a deschide capacul, deconectați aparatul de la sursa de alimentare și lăsați-l să se răcească până când supapa de siguranță ajunge în poziția inferioară.

## VIII. VERIFICARE ZILNICĂ ȘI ÎNTREȚINERE









Pentru utilizarea produsului în condiții de siguranță și pentru prelungirea duratei de exploatare a acestuia, verificați și întrețineți produsul cu grijă.

Dacă apar următoarele probleme	Soluții
Cablul de alimentare este deformat, deteriorat sau decolorat.	Opriti utilizarea aparatului și apelați la un atelier de reparații specializat.
O secțiune a cablului de alimentare și ștecărul se supraîncălesc.	
Cablul de alimentare este deteriorat sau sursa de alimentare nu este corespunzătoare.	
Aparatul se supraîncăleşte și emite un miros neplăcut.	
Aparatul produce zgomote și vibrații neobișnuite în momentul alimentării cu energie electrică.	Îndepărtați praful sau murdăria.
S-a acumulat praf sau murdărie pe ștecăr sau pe priză.	

### MĂSURI DE PRECAUȚIE

Pentru siguranță și pentru evitarea accidentelor și deteriorărilor, asigurați-vă respectați următoarele măsuri de precauție:

- Semnificațiile marcajelor

 Indică operații interzise	 Interdicție generală	 Dezasamblare interzisă	 Nu manevrați cu mâinile ude
	 Nu atingeți	 Nu pulverizați apă	
 Indică operații obligatorii	 Operație obligatorie	 Deconectați ștecărul	

- Pericolele cauzate de utilizarea necorespunzătoare a aparatului sunt semnalate prin următoarele avertismente:



Avertisment! Nerespectarea avertismentelor poate duce la deces sau răni grave.



Atenție! Nerespectarea avertismentelor poate duce la răni sau la daune materiale.



#### AVERTISMENT!

**Utilizați o sursă de alimentare corespunzătoare (consultați eticheta produsului)**

- În cazul neutilizării unei surse de alimentare corespunzătoare, vă expuneți la pericol de incendiu sau electrocutare.
- Pericol de incendiu în caz de utilizare a unei prize necorespunzătoare!

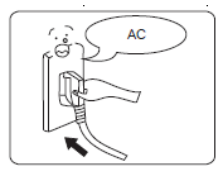

**Priza de curent trebuie să fie utilizată numai pentru alimentarea aparatului.**

- Utilizați o priză de curent de peste 10 A conectată la împământare.
- În cazul alimentării mai multor aparate de la aceeași priză electrică, priza se poate supraîncălzi și poate lua foc.

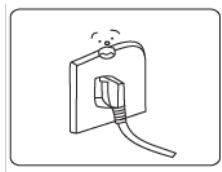

**Utilizarea unui alt capac este strict interzisă.**

- Nu este permisă utilizarea altor capace în timpul procesului de preparare, deoarece aceasta poate genera pericole și funcționarea defectuoasă a aparatului.

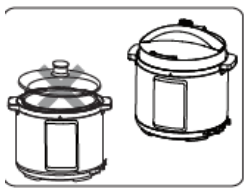

**Oprțiți utilizarea aparatului în cazul în care cablul de alimentare este deteriorat.**

- Pentru evitarea pericolelor, în cazul în care cablul de alimentare este deteriorat, acesta trebuie înlocuit de către producător, de către agentul său de service sau de persoane cu o calificare similară.

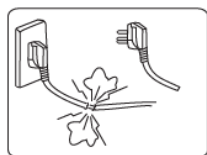

**Nu introduceți obiecte străine în aparat.**

- Nu introduceți în aparat obiecte metalice sau alte corpuri străine, deoarece aceasta poate duce la electrocutare sau deteriorări.

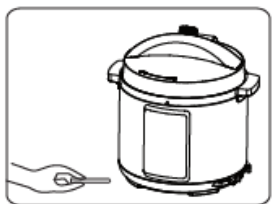
**Puneți aparatul într-un loc la care copiii să nu aibă acces.**

- Nu lăsați aparatul la îndemâna copiilor, pentru evitarea electrocutării și opăririi.

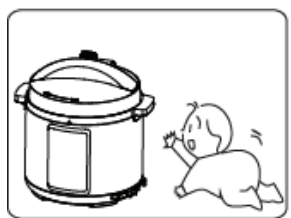
**Modificarea aparatului este strict interzisă**

- Modificarea și repararea de către persoane necalificate sunt interzise.
- Nerespectarea acestei indicații poate provoca incendiu sau electrocutare.
- Depanarea și înlocuirea componentelor trebuie efectuate în cadrul unui centru de reparații specializat.

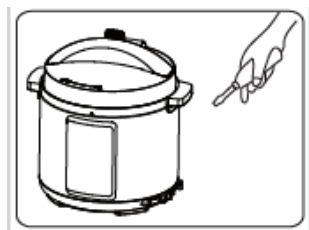
**Nu introduceți aparatul în apă și nu îl stropiți cu apă.**

- Aceasta ar putea cauza scurtcircuite și electrocutare.

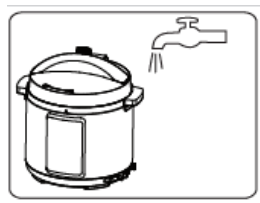

**Avertisment privind deschiderea capacului.**

- Atunci când aparatul nu este în funcțiune și nu este presiune în acesta, supapa de siguranță este în poziția inferioară.
- Atunci când aparatul este în funcțiune, presiunea din acesta crește, iar supapa de siguranță urcă. Nu deschideți capacul cu forța, înainte ca presiunea din aparat să fie evacuată complet.
- Nu forțați niciodată deschiderea capacului, pentru a evita arsurile și alte răniri.

**Verificați periodic aparatul.**

- Verificați periodic supapele pentru a vă asigura că orificiile acestora nu sunt obturate.
- Nu puneți obiecte grele pe supapa de evacuare și nu o înlocuiți cu alte obiecte.

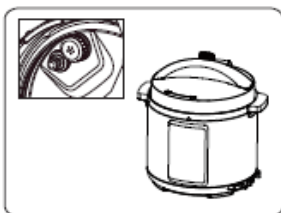
**ATENȚIE!**

- Pentru evitarea electrocutării, nu scoateți ștecărul din priză cu mâinile ude.

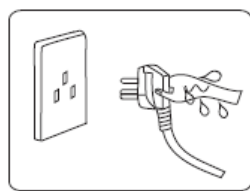
**Pentru a scoate ștecărul din priză, trageți de ștecăr.**

- Pentru a scoate ștecărul din priză, trageți de ștecăr.
- Nu trageți de cablul de alimentare, deoarece riscați să îl deteriorați și să vă expuneți la pericol de electrocutare și la scurtcircuite.

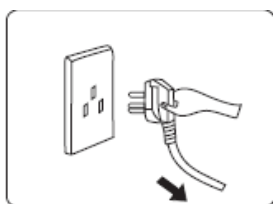



**Deconectați aparatul de la sursa de alimentare cu energie electrică atunci când nu îl utilizați. În caz contrar, se pot produce scurgeri, incendii sau defecțiuni.**

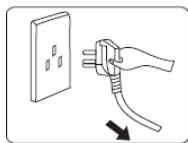

**În timpul funcționării aparatului, nu apropiați mâinile de orificiul de evacuare.**

- În timpul procesului de preparare, pentru a evita arsurile, nu vă apropiați fața sau mâinile de supapa de evacuare.
- În timpul procesului de preparare, nu acoperiți supapa de evacuare cu cârpe sau alte obiecte.



**În timpul funcționării aparatului, nu atingeți capacul acestuia. În timpul funcționării aparatului, capacul poate atinge temperaturi ridicate. Pentru evitarea arsurilor, vă rugăm să nu îl atingeți.**

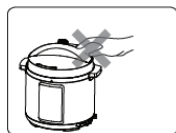

**Cantitatea totală de alimente și apă nu trebuie să depășească semnul MAX.**

- În caz contrar, alimentele nu vor fi preparate corespunzător, iar aparatul se poate deteriora.



**Utilizați numai vasul furnizat împreună cu produsul.**

- În cazul în care observați obiecte străine în partea inferioară a vasului și pe suprafața plăcii de încălzire, îndepărtați-le înainte de utilizare.
- În caz contrar, aparatul se poate supraîncălzi și pot apărea defecțiuni.

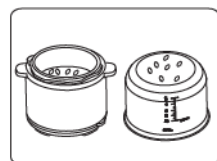

**Nu puneți vasul interior pe alt aparat în vederea încălzirii.**

- Acesta poate fi deteriorat sau deformat.
- Vă rugăm să utilizați vasul interior special.

**Atunci când doriți să deplasați produsul, folosiți mânerul de pe carcasa acestuia.**

- Atunci când doriți să deplasați produsul, nu țineți de mânerul de pe capacul acestuia.

**Nu utilizați aparatul în următoarele locuri:**

- nu utilizați aparatul pe suprafețe instabile;
- nu utilizați aparatul în apropierea surselor de apă sau foc;
- nu utilizați aparatul lângă pereți sau lângă articole de mobilier;
- nu utilizați aparatul în locuri expuse la lumina solară directă sau la stropire cu ulei;
- pentru evitarea pericolului de incendiu, nu utilizați aparatul în apropierea unui cuptor.

**Mediul pentru depozitarea produsului**

- Curățați periodic aparatul și îndepărtați urmele de ulei și impuritățile de pe suprafața pe care îl depozitați.
- Așezați aparatul la o distanță de cel puțin 30 de cm față de alte aparate electrocasnice.

**CURĂȚARE DUPĂ UTILIZARE**

1. Curățați aparatul după fiecare utilizare.
2. Înainte de curățarea aparatului și de efectuarea operațiilor de întreținere, deconectați ștecărul de la sursa de alimentare și lăsați aparatul să se răcească.
3. Ridicați capacul și scoateți vasul interior. Curățați vasul mai întâi cu detergent de vase, apoi clătiți-l bine cu apă și ștergeți-l cu o cârpă moale.
4. Curățați cu apă partea interioară a capacului, garnitura de etanșare, piulița antiblocare, supapa de evacuare și supapa de siguranță. După finalizarea operațiilor de curățare și întreținere, verificați din nou capacul, supapa de evacuare, supapa de siguranță și celelalte componente, pentru a vă asigura că sunt montate corespunzător.
5. Ștergeți capacul și exteriorul aparatului cu o cârpă curată și umedă. Nu introduceți carcasa aparatului în apă și nu o stropiți cu apă.

## IX. REMEDIEREA PROBLEMELOR

Nr.	Problemă	Cauză	Soluție	
1	Capacul se închide cu dificultate.	Garnitura de etanșare nu este montată corect.	Montați corect garnitura de etanșare.	
		Supapa de siguranță blochează tija.	Împingeți ușor tija.	
2	Capacul se deschide cu dificultate.	Supapa de siguranță este ridicată.	Apăsați pe supapa de siguranță cu o ustensilă.	
		Există presiune în interiorul aparatului.	Deschideți capacul numai după evacuarea presiunii.	
3	Aburii scapă pe sub capac.	Garnitura de etanșare nu este montată corect.	Montați corect garnitura de etanșare.	
		S-au acumulat resturi de alimente pe garnitura de etanșare.	Curățați garnitura de etanșare.	
		Garnitura de etanșare este deteriorată.	Înlocuiți garnitura de etanșare.	
		Capacul nu este închis corect.	Închideți corect capacul.	
4	Aburii scapă pe sub supapa de siguranță.	S-au acumulat resturi de alimente pe garnitura supapei de siguranță.	Curățați garnitura supapei de siguranță.	
		Garnitura supapei de siguranță este uzată.	Înlocuiți garnitura supapei de siguranță.	
5	Supapa de siguranță nu se poate ridica.	Sunt prea puține ingrediente în vasul interior.	Adăugați ingrediente conform rețetei.	
		Aburul scapă pe sub capac sau pe sub supapa de evacuare.	Apelați la un centru de service autorizat în vederea efectuării reparațiilor.	
6	Aburul scapă neîntrerupt pe sub supapa de evacuare.	Supapa de evacuare nu este în poziția corectă.	Poziționați corect supapa de evacuare.	
		Refulatorul de presiune este defect.	Apelați la un centru de service autorizat în vederea efectuării reparațiilor.	
7	Indicatorul de alimentare nu se aprinde.	Ștecărul nu este bine conectat la sursa de alimentare.	Verificați ștecărul și sursa de alimentare.	
8	Toate indicatoarele luminoase se aprind intermitent	Ecranul afișează E1	Defecțiune senzor inferior.	Adăugați ingrediente conform cerințelor
		Ecranul afișează C1	Temperatură ridicată, deoarece nu există apă în vasul interior	Adăugați ingrediente conform cerințelor
			Temperatură ridicată, deoarece nu există apă în vasul interior	Poziționați corect vasul interior
Ecranul afișează E8	Eroare presostat.	Apelați la un centru de service autorizat în vederea efectuării reparațiilor.		
9	Orezul este preparat insuficient sau este prea tare.	Este prea puțină apă în aparat.	Adăugați apă.	
		Capacul a fost deschis prea devreme.	După finalizarea programului de preparare, lăsați capacul în poziție pentru încă 5 minute.	
10	Orezul este prea moale.	Este prea multă apă în aparat.	Reduceți cantitatea de apă.	

Dacă problema nu este înlăturată după efectuarea verificărilor de mai sus, vă rugăm să contactați un centru de service autorizat în vederea efectuării reparațiilor.

## X. FIȘĂ TEHNICĂ

<b>Putere:</b>	1000 W
<b>Alimentare:</b>	220V-240V, 50/60Hz
<b>Capacitate:</b>	Bruta: 5.7L ; Cu alimente: 3.8L
<b>Culoare:</b>	Inox cu finisaj negru
<b>Presiune:</b>	80kPa



### MASURI PENTRU PROTECTIA MEDIULUI

Va informam ca persoanele fizice au urmatoarele obligatii prin legislatia specifica privind protectia mediului si regimul deseurilor:

- Deseurile de echipamente electrice si electronice (DEEE), pot contine substante periculoase pentru mediu si sanatatea umana. Conform OUG 5/2015, exista obligativitatea predarii acestora, pentru tratarea corespunzatoare si valorificarea componentelor reciclabile. Societatea Network One Distribution S.R.L. este platitoare de taxa de " timbru verde" pentru fiecare Echipament Electric si Electronic (EEE) pe care il pune pe piata. Acest cost asigura tratarea ulterioara a echipamentelor uzate colectate. Din acest motiv, odata ce devine deseu, produsul EEE poate fi predat gratuit operatorului Dvs. de salubritate, la magazine atunci cand achizitionati alt echipament similar, sistemul "unul la unu "sau la punctul de colectare organizat de Primaria Sectorului / localitatii Dvs.
- Simbolul (marcajul) aplicat produselor, care indica faptul ca deseurile DEEE, bateriile si acumulatorii - fac obiectul unei colectari separate, il reprezinta o pubela barata cu o cruce.



#### ***Aceste masuri vor ajuta la protejarea mediului***

Societatea Network One Distribution S.R.L. este inregistrata in Registrul de punere pe piata a echipamentelor electrice si electronice, avand numarul de inregistrare: RO-2016-03-EEE-0201-IV. De asemenea, au fost intocmite si sunt gestionate: Registrul de Retragere EEE si Registrul de Rechemare EEE, in conformitate cu HG 322/2013. Totodata societatea este inregistrata in Registrul de punere pe piata a bateriilor, avand numarul de inregistrare: RO-2011-03-B&A-0283.

Conformitatea cu directiva RoHS: Produsul pe care l-ati cumparat este conform cu Directiva RoHS UE (2011/65/UE). Nu contine materialele daunatoare si interzise specificate in Directiva.

**Va multumim ca participati alaturi de noi la protejarea mediului si a sanatatii umane!**



**HEINNER** este marcă înregistrată a companiei **Network One Distribution SRL**. Celelalte branduri și denumirile produselor sunt mărci de comerț sau mărci de comerț înregistrate ale respectivilor deținători.

Nicio parte a specificațiilor nu poate fi reprodusă sub nicio formă și prin niciun mijloc, nici utilizată pentru obținerea unor derivate precum traduceri, transformări sau adaptări, fără consimțământul prealabil al companiei NETWORK ONE DISTRIBUTION.

Copyright © 2013 Network One Distribution. Toate drepturile rezervate.

[www.heinner.com](http://www.heinner.com), <http://www.nod.ro>

<http://www.heinner.com>, <http://www.nod.ro>



Acest produs este proiectat și realizat în conformitate cu standardele și normele Comunității Europene.

Importator: **Network One Distribution**

Str. Marcel Iancu, nr. 3-5, București, România

Tel: +40 21 211 18 56, [www.heinner.com](http://www.heinner.com), [www.nod.ro](http://www.nod.ro)

# HEINNER

## PRESSURE COOKER

Model: HPCCK-38BK



- Pressure cooker
- Power: 1000W
- Color: Black brushed stainless steel

Thank you for purchasing this product!

## I. INTRODUCTION

***Before using the appliance, please read carefully this instruction manual and keep it for future reference.***

This instruction manual is designed to provide you with all required instructions related to the installation, use and maintenance of the appliance.

In order to operate the unit correctly and safety, please read this instruction manual carefully before installation and usage.

## II. CONTENT OF YOUR PACKAGE



- **Pressure cooker**
- **User manual**
- **Warranty card**
- **Accessories: rice spoon, soup spoon, measuring cup**

### III. SAFETY MEASURES

1. Read all the instructions
2. This appliance is for household use only. Do not use outdoors.
3. This appliance is not intended for use by persons with reduced physical, sensory or mental capabilities, or lack of experience and knowledge, unless they have been given supervision or instruction concerning use of the appliance by a person responsible for their safety.
4. This appliance shall not be used by children. Keep the appliance and its cord out of reach of children.
5. Children should be supervised to ensure that they do not play with the appliance.
6. This appliance is intended to be used in household only.
7. If the supply cord is damaged, it must be replaced by the manufacturer, its service agent or similarly qualified persons in order to avoid a hazard.
8. Please turn off and unplug the appliance before cleaning, maintenance or relocation and whenever it is not in use.
9. Do not immerse any part of the appliance in water or other liquid.
10. The pressure regulator allowing the escape of steam should be checked regularly to ensure that they are not blocked.
11. The container must not be opened until the pressure has decreased sufficiently.
12. The heating element surface is subject to residual heat after use, do not touch.
13. Warning: Avoid spillage on the connector.
14. Warning: Misuse may cause potential injury.
15. The appliance is not intended to be operated by means of an external timer or a separate remote-control system.
16. Do not put the pressure cooker into a heated oven.
17. Move the pressure cooker under pressure with the greatest care. Do not touch hot surfaces. Use the handles and knobs. If necessary, use protection.
18. Do not let children near the pressure cooker when in use.
19. Do not use the pressure cooker for a purpose other than the one for which it is intended.
20. This appliance cooks under pressure. Scalds may result from inappropriate use of the pressure cooker. Make sure that the cooker is properly closed before applying heat, see "instructions for use".
21. Never force open the pressure cooker. Do not open before making sure that its internal pressure has completely dropped. See the "instructions for use".



22. Never use your pressure cooker without adding water or food, this would seriously damage it.
23. Do not fill the cooker beyond 2/3 of its capacity. When cooking foodstuffs which expand during cooking, such as rice or dehydrate vegetables, do not fill the cooker to more than half of its capacity.
24. Use the appropriate heat source(s) according to the instructions for use.
25. After cooking meat with a skin (e.g. ox tongue) which may swell under the effect of pressure, do not prick the meat which the skin is swollen; you might be scalded.
26. When cooking doughy food, gently shake the cooker before opening the lid to avoid food ejection.
27. Before each use, check that the valves are not obstructed.  
See the instructions for use.
28. Never use the pressure cooker in its pressurized mode for deep or shallow frying of food.
29. Do not tamper with any of the safety systems beyond the maintenance instructions specified in the instructions for use.
30. Only use manufacturer's spare parts in accordance with the relevant model. In particular, use a body and a lid from the same manufacturer indicated as being compatible.
31. KEEP THESE INSTRUCTIONS.



The appliance must not be disposed of with regular household waste. At the end of its service life, the appliance must be properly delivered to a collection point for the recycling of electrical and electronic equipment. By Collection and recycling of old appliances, you are making an important contribution to the conservation of our natural resources and provide for environmentally sound and healthy disposal.

## IV. PRODUCT DESCRIPTION

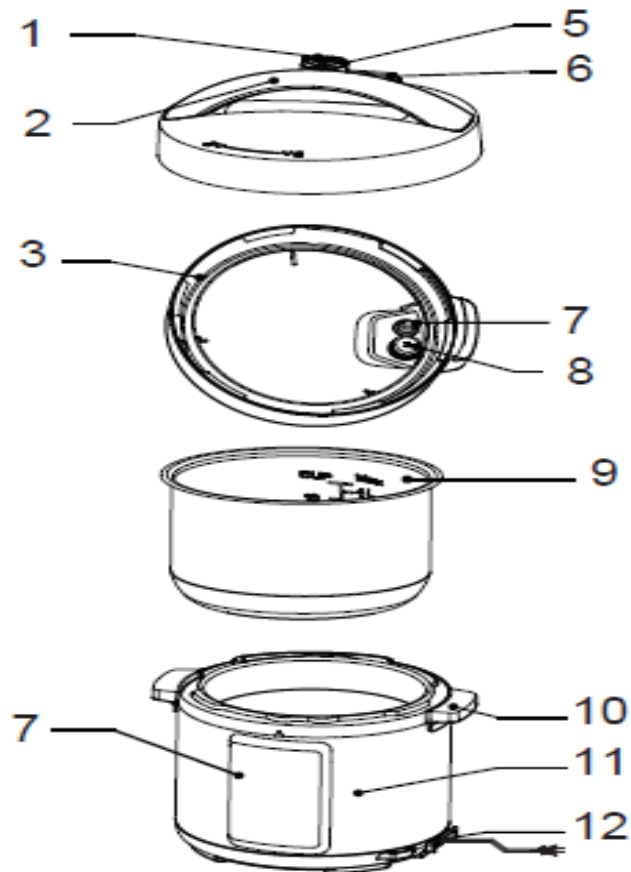

No.	Description
1	Exhaust valve handle
2	Upper cover handle
3	Seal ring
4	Control Box
5	Exhaust opening
6	Float valve
7	Sealing ring
8	Block proof cover
9	Inner pot
10	Cooker body handle
11	Cooker body
12	Powerline

**Tips:**

1. Please move the product with the handle of the cooker body;
2. Please remove the water from the housing cover with cloth.

**Note:**

1. Exhaust valve: Pull out the exhaust valve from the lid. Clean the internal side of the exhaust valve and the exhaust valve and float valve of the lid with brush and cloth at least once a month.
2. Sealing ring: Please remove oil and dirt from the sealing ring with detergent and brush.
3. Water box: After cooking, the steam may stay in the water box of the external pot as water. Water in the box should be removed for avoiding bad odor, please clean it with clean cloth.

## V. INSTRUCTIONS BEFORE USE

When use for the first time, please take out all accessories from the cooker body, read the user manual carefully, particularly for the usage and caution for avoiding property loss or physical injury for you.

### OPERATION PART

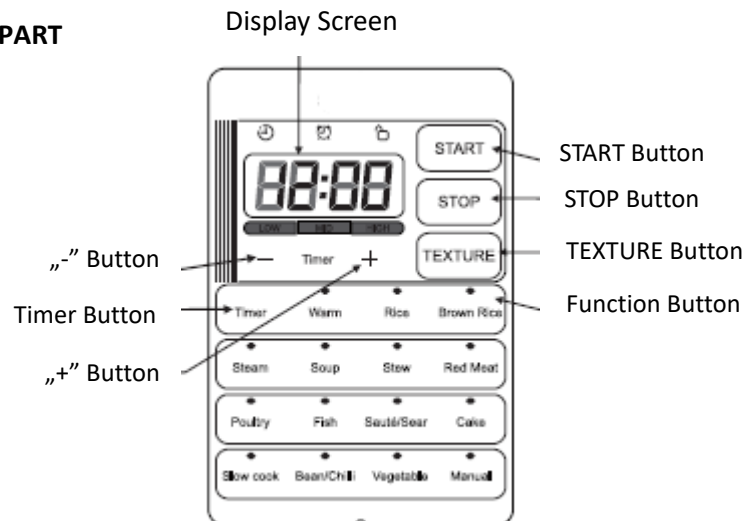

### Function Selection- Operation Guidelines

Function	Operation Guidelines
STOP	Under working or setting state, press the “STOP” button. It will exit the current state and come back to standby state.
Rice Brown Rice Steam Soup Stew Red Meat Poultry Fish Bean/Chili Vegetable Cake	Under standby state, press function button, the indicator light is on and the digital screen shows “----”. Press “START” button, the product automatically starts cooking. The digital screen starts countdown as soon as the pressure rise to working pressure, when it finishes working, the product will enter into keep warm state.

Sear Slow Cook	Under standby state, press function button, the indicator light is on and the digital screen shows default cooking time. Press "START" button, the product automatically starts cooking and the digital screen starts countdown.
Warm	Under the standby state, press the "Warm" button to enter into keep warm state. Then press the "START" button to get working with a maximum 24H, after that the product automatically gets into the standby state.
TEXTURE Adjust	Before the product starts cooking, you can press "TEXTURE" button to change the food flavor or the whole working time (Sear, Slow Cook) for "LOW" or "MID" or "HIGH"
Delay Timer	Before the product starts cooking, press the "Timer" button to set the delay time, then press the "+" or "-" button to adjust the timer. Press "START" button, the product automatically starts countdown, and the cooking finish when countdown is up.
Manual	Under standby state, press function button, the indicator light is on and the digital screen shows default pressure cooking time. you can adjust the pressure cooking time by pressing the "+" or "-" button, and press "START" button, the product automatically starts cooking. The digital screen starts countdown as soon as the pressure rise to working pressure, when it finishes working, the product will enter into keep warm state.

### Disassemble and install the block proof cover and seal ring

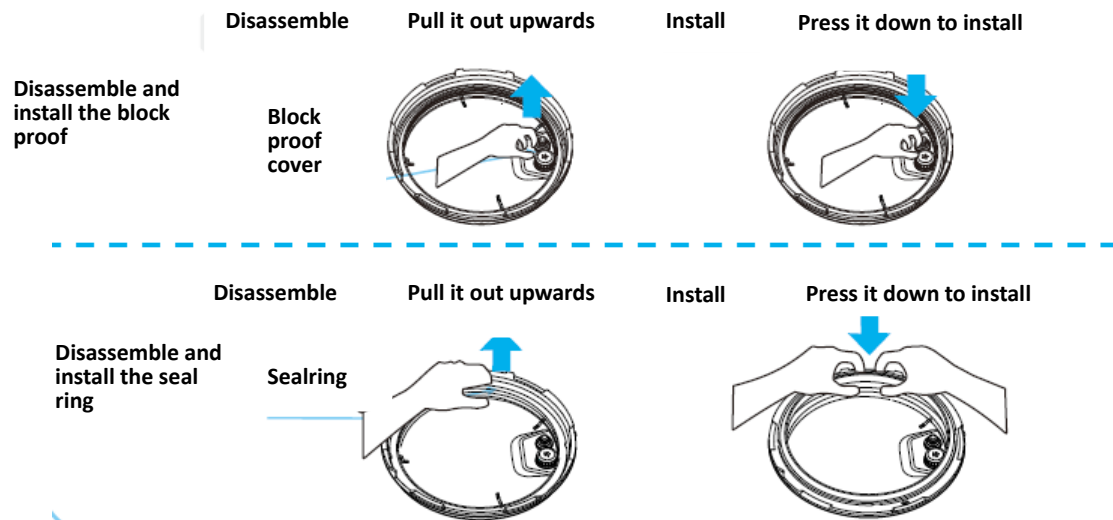

5. Check if the seal ring and block proof cover are correctly installed in the upper cover before use each time.
6. After use, please clean the seal ring and around of block proof cover for avoiding jamming the cover, keep it clean to avoid bad odor.
7. Please do not pull the seal ring, otherwise, the distorted seal ring may influence the seal ring and pressure effect.
8. Do not use the damaged seal ring, please replace it at the authorized repair office.

### Use and maintain the inner pot

#### 1. Do not empty

It may cause yellowish and spotted inner pot or distorted bottom if it is empty for a long time.

#### 2. Do not use it to store the acid, alkali and preserved foods for a long period

Although the inner pot has excellent anti-corrosion performance, it may cause corrosion of certain degree, the suggested time of keep warm shall not exceed 2h.

#### 3. Keep it clean to prolong the service life

Do not immerse it in water for a long period. Clean the inner pot with soap, weak detergent or warm water to remove dust, oil and dirt.

#### 4. Do not use a metal shovel or other harder tool, otherwise it will damage the inner surface of pot.

## VI. USING THE APPLIANCE

### 1. Opening the lid correctly

Hold the handle of upper cover, turn it anticlockwise for about 30° till the lid at unlock state, and then lift the upper cover.



### 2. Check if the parts and accessories of lid are well installed

Check if the floater valve and exhaust valve are jammed, confirm if the sealing ring and block proof cover are well installed.

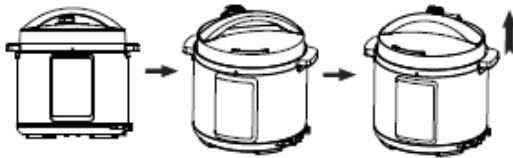

### 3. Take out the inner pot, put the foods and water into the inner pot

The total amount of foods and water shall not exceed the Max marked on the inner pot.

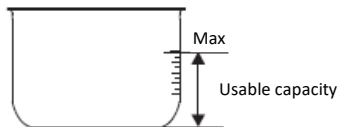

### 4. Put the inner pot into the cooker

Wipe to clean the external surface of inner pot, foreign object and water are not allowed on the inner surface of electric pressure cooker. Turn the inner pot to left and right to ensure good contact with the heating plate.



### 5. Safely close the lid

Before closing the lid, check if the sealing ring is well installed. Hold the handle of upper cover, aim the lid as “unlock state”, put the top cover horizontally on the cooker body, turn the upper cover clockwise for about 30° to the lock place as “Lock State”.

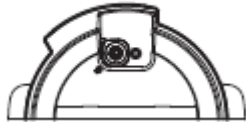

### 6. Put the exhaust valve well

When working, please turn the exhaust valve to the sealing place, which means the electric pressure cooker keeps at sealing state. For manual exhaust, please turn the exhaust valve handle to the exhaust place, the electric pressure cooker keeps at the exhaust state. When exhausting, do not keep the hands or face above the exhaust opening. Check if the floater valve drops down before working (before heating, the floater valve is down).

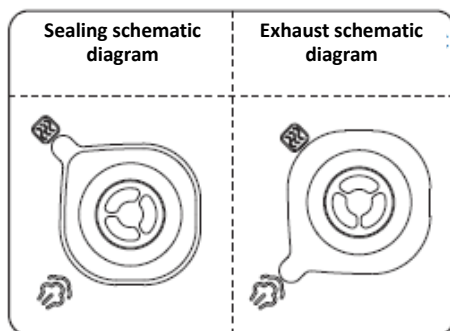
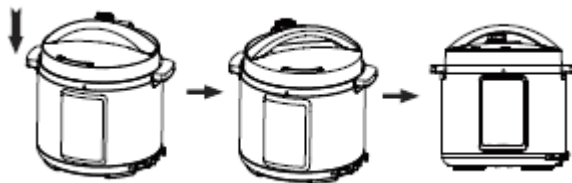



## VII. FUNCTIONS

### General function

1. Switch on If the buttons are inactive when use, please confirm if the lid is closed at the right place, the buttons are inactive if the lid is not closed correctly for product of this series.
2. After cooking, the cooker may automatically enter into the keep warm state. After cooking, the cooker may automatically enter into the keep warm state (Some function). and the indicator display "0H(0 hour), 1H(1 hour), 2H(2 hour)... "or " L0:00(0 min), L0:01(1 min)...."

### Tips:

When the cooker is working, it is normal that it makes "cluck" sound, please set your heart at relax when use.

To cook a small amount of foods, the inner pot may possibly be lifted when opening the lid, please shake the lid to drop the inner pot in the cooker body and then remove the lid.

### Safely open the lid

1. Cut off power supply or remove the power plug

2. Exhaust method

A. Quickly open the lid (For non-fluid foods)

Turn the exhaust valve to the exhaust place for exhausting, Some unit by pressing steam release button " " till the float valve drops down.

B. Generally open the lid

Keep the electric pressure cooker cool naturally till the float valve drops down.

3. Open the lid

Turn the upper cover anticlockwise with the left hand, turn it to the cover open limit place, lift the upper cover with the right hand to open the lid.

Do not open the lid before the pressure in the pot has been completely released, do not open the lid fiercely if it is difficult to open.

Do not pull out the exhaust valve when turning the exhaust valve.

After cooking fluid foods (porridge and soup), do not turn the exhaust valve or press the steam release button please cut off power supply to make it cool naturally till the float drops before opening the lid.

**VIII. DAILY CHECK AND MAINTENANCE**









For use the product safety with a longer service life, please carefully check and maintain it.

If following occur	Solutions
Power cord and plug is expanded, deformation, damaged and it color is changed	Stop using and repair it by the authorized repair center
One part of the power cord and plug are hotter	
Power cord is flexible with discontinuous power supply	
The electric pressure cooker has abnormal heating and generates bad odor	
There's abnormal noise or vibration when supply power	
There's dust or dirt on the plug or socket	Remove the dust or dirt

**SAFETY PRECAUTIONS**

To avoid personal injury and property loss, be sure to observe the following safety precautions.

- Meanings of the marks:

 Means "Forbidden" items	 General Forbid	 Disassemble Forbidden	 Wet hands Forbidden
	 Contact Forbidden	 Spray Water Forbidden	
 Means "Mandatory" items	 Must be executed	 Remove the power plug	

- The danger caused by mistaken use if following warnings are neglected includes to two grades

 Warning- It may possibly cause death or serious injury if the warning items are disobeyed.



Caution - It may cause physical injury or property damage if the caution items are disobeyed.



### WARNING

#### Use correct power outlet (Refer to the label)

- Failure to use correct electricity can cause fire or electric shock
- Danger of fire if the bad socket is adopted.

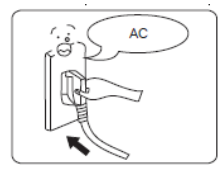

#### A socket shall be used alone

- A socket of more than 10A rated current with grounding wire shall be used alone;
- If shared with other electrical appliances, the socket may cause abnormal heat and result in fire.

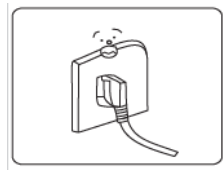

#### It is strictly prohibited to use other lid

- It is strictly prohibited to use other lid for heating, and in the (switching on) process, the use of non-original lid is not allowed.
- As this may cause electric shock or safety hazards.

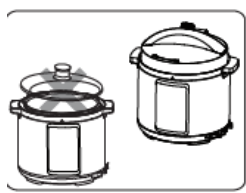

#### Stop using if the power cord is damaged

- Replace the damaged power cord with special soft cord or replace it with special assembly purchased from the manufacturer or authorized repair center.

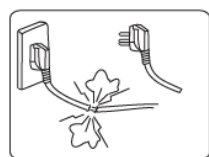

**Do not put foreign objects**

- It is prohibited to insert metal shavings, needles and other foreign matter in the gap.
- As this may cause electric shock or movement anomalies.



**Place the appliance in a location out of reach of infants**

- Place the appliance in a location out of reach of infants.
- To avoid electric shock and scald.

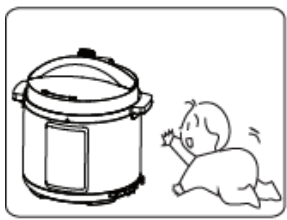

**Modification is prohibited**

- Modification or repair by non-professionals is prohibited.
- Violation may cause a fire or electric shock.
- Repair or replacement of parts shall be made in a designated service center.

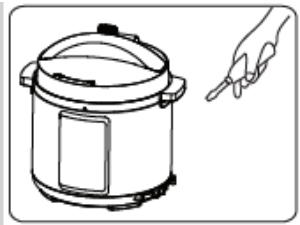

**Products may not be immersed or sprinkled in water**

- Doing so could cause electric shock and electrical short circuits.

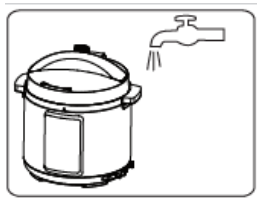



### Warning on Opening the lid

- When the electric pressure cooker is not working, there isn't pressure in the pot, the float valve is down;
- When the electric pressure cooker is working, pressure in the cooker rises, float valve ascends; do not fiercely open the lid before the pressure has been completely released;
- If it is difficult to open the lid, please do not open it fiercely, otherwise, it may cause scalding or physical injury.

### Check periodically

- Be sure to check periodically the block proof cover and exhaust valve core to make sure that they are not be blocked;
- Do not cover the exhaust valve with heavy object or replace it with other object.



### CAUTION

### Never pull the plug with a wet hand

- To avoid electric shock.

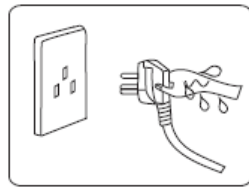

### When pulling the plug, you must pinch the plug

- When pulling the plug, you must pinch the plug;
- Do not pull the power cord, otherwise it will damage the cord, causing electric shock and short circuit.

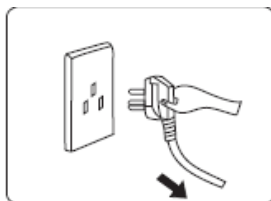

**Unplugging when not in use**

- Otherwise, it may produce leakage, fire or failure.

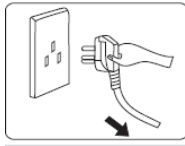
**In working, never move your hands to close to the exhaust port.**

- In cooking process, never move your hands to close to the exhaust port to avoid burns.
- During cooking, do not cover the vent with a cloth and other items.

**When the cooker is working, please do not touch the lid**

- When the cooker is working, lid has high temperature, do not touch it;
- Otherwise, it may possibly cause scalding.

**The total amount of food and water cannot exceed Max scale**

- The total amount of food and water cannot exceed Max scale, otherwise food may be cooked unfamiliar, or cause malfunction.

**Do not use a pot other than the dedicated pot**

- When there is foreign object on the bottom of pot and heating plate surface, remove the foreign object before use.
- Otherwise, it may cause overheating and work abnormalities etc.

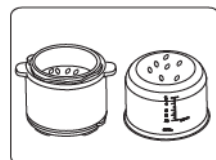

**Do not put the inner pot on other appliance for heating**

- In order to avoid deformation or fault.
- Please use the special inner pot.

**When moving the product, please hold the handle of cooker body**

- When moving the product, do not directly hold the handle of lid for avoiding lid dropping.

**Do not use in the following locations**

- Do not use in unstable locations.
- Do not use in locations near water and fire.
- Do not use near walls and furniture.
- Do not use in locations exposed to direct sunlight and oil splatter.
- Do not approach the stove for avoiding fire.

**Environment For Storing The Product**

- Periodically clean the cooker and remove oil and dirt if it is stored on the table.
- Put the electric pressure cooker 30 cm away from other kitchen appliances.

**CLEAN AFTER USE**

1. Clean after each use.
2. Before cleaning and maintenance, please unplug the power cord until the product cools.
3. Remove the lid and inner pot, clean with detergent first, then rinse well with water, and wipe dry with a soft cloth.
4. Clean the internal side of the lid with water, the seal ring, block proof cover, exhaust valve core and float valve can be removed for washing, timely and correctly install them after washing, and then dry the internal side of lid with cloth.
5. Wipe clean the cooker body with a rag, and it is prohibited to soak the cooker body in water or spray water to it.

## IX. TROUBLESHOOTING

S/N	Problem	Reason	Solution
1	Difficult to close the lid	Sealing ring not installed properly	Position the setaing ring well
		The floater valve clamps the push rod	Lightly push the push rod
2	Difficult to open the lid	Float valve in the popped-up position	Press the float valve lightly with a chopstick.
		Pressure exists inside the cooker	Open the lid after the pressure is completely released.
3	Steam leaks from the lid	Sealing ring installed improperly	Install the sealing ring as required
		Food debrits attached to the sealing ring	Clean the sealing ring
		Sealing ring damaged	Replace the sealing ring
		The lid is not closed correctly	Close the lid correctly
4	Steam leaks from float valve	Food debris on the float valve gasket	Clean the float valve gasket
		Float valve gasket worn-out	Replace the float valve gasket
5	Float valve unable to rise	Too little food and water in inner pot	Add water and food according to the recipe
		Steam leaks from the lid or exhaust valve	Send to the service center for repair
6	Steam comes out from exhaust valve non-stop	Exhaust valve not in sealing position	Turn the exhaust valve to the sealing position
		Pressure control fails	Send to the service center for repair
7	Power indicator doesn't light on	Power socket bad contact	Please check the power socket
8	All indicators flash	Display screen displays E1	Bottom sensor fault Add water according to the requirement
		Display screen displays E2	
		Dsplay sceen displays C1	High temperature since there isn't water in the inner pot Add water according to the requirement
		Display screen displays E8	High temperature since there isn't water in the inner pot Put the inner pot correctly Pressure switch fault Send to the service center for repair
9	Rice half cooked or too hard	Too litter water	Add water accordingly
		Lid opened prematurely	After cooking cycle completes, leave the lid on for 5 more minutes
10	Rice too soft	Too much water	Reduce water accordingly

If the fault is not removed after above check, please contact our authorized service center for repair.



## X. TECHNICAL FICHE

<b>Power:</b>	1000 W
<b>Voltage:</b>	220V-240V, 50/60Hz
<b>Capacity:</b>	Gross: 5.7L; with food: 3.8L
<b>Color:</b>	Black brushed stainless steel
<b>Pressure:</b>	80kPa

**Environment friendly disposal**

You can help protect the environment!

Please remember to respect the local regulations: hand in the non-working electrical equipment's to an appropriate waste disposal center.



**HEINNER** is a registered trademark of **Network One Distribution SRL**. Other brands and product names are trademarks or registered trademarks of their respective holders.

No part of the specifications may be reproduced in any form or by any means or used to make any derivative such as translation, transformation, or adaptation without permission from NETWORK ONE DISTRIBUTION.

Copyright © 2013 Network One Distribution. All rights reserved.

[www.heinner.com](http://www.heinner.com), <http://www.nod.ro>

<http://www.heinner.com>, <http://www.nod.ro>



This product is in conformity with norms and standards of European Community.

Importer: **Network One Distribution**

Str. Marcel Iancu, nr. 3-5, Bucuresti, Romania

Tel: +40 21 211 18 56, [www.heinner.com](http://www.heinner.com), [www.nod.ro](http://www.nod.ro)

# HEINNER

## МУЛТИФУНКЦИОНАЛЕН УРЕД ЗА ГОТВЕНЕ ПОД НАЛЯГАНЕ

Модел: НРСК-38ВК



- Мултифункционален уред за готвене под налягане
- Мощност: 1000W
- Цвят: неръждаема стомана с черно покритие

Благодарим Ви за закупуването на този продукт!

## I. ВЪВЕДЕНИЕ

*Преди да използвате този уред прочетете внимателно наръчника с инструкции. Съхранявайте наръчника с цел бъдещи справки.*

Този наръчник е проектиран, за да Ви предостави всички необходими инструкции относно инсталирането, използването и поддържането на уреда.

Преди инсталиране и използване на уреда, с цел правилна и безопасна употреба на уреда, моля прочетете внимателно този наръчник с инструкции.

## II. СЪДЪРЖАНИЕ НА ВАШИЯ ПАКЕТ



- Мултифункционален уред за готвене под налягане
- Наръчник за употреба
- Сертификат за гаранция
- Аксесоари: лъжица за ориз, лъжица за супа, градуирана чаша

### III. МЕРКИ ЗА БЕЗОПАСНОСТ

1. Прочетете всички инструкции.
2. Този уред е предназначен само за домашна употреба. Не използвайте уреда на открито.
3. Уредът не е предназначен за употреба от лица, които имат физически, сетивни или умствени затруднения или които нямат необходимите познания и опит, освен ако се намират под наблюдение или са обучени как да използват уреда от страна на лице, което отговаря за тяхната безопасност.
4. Децата не трябва да се използват този уред. Не оставяйте уреда и захранващия кабел на достъпни места за деца.
5. Децата трябва да бъдат под наблюдение, така че да не си играят с уреда.
6. Този уред е предназначен само за домашна употреба.
7. С цел предотвратяване на опасности, ако захранващият кабел е повреден, трябва да се замени от производителя, от неговия сервизен представител или от лица с подобна квалификация.
8. Моля, спрете уреда и изключете го от източника на захранване, преди извършване на операции за почистване или поддръжка и преди преместване на уреда или ако няма да се използва.
9. Не потапяйте нито една част на уреда във вода или в други течности.
10. Каналите на регулатора за налягане, който позволява изпускането на парата, трябва да се проверяват периодично, за да се уверите, че не са запушени.
11. Съдът не трябва да се отваря преди налягането да спадна достатъчно.
12. След употреба, повърхността на нагревателния елемент остава гореща. Моля, не я докосвайте.
13. Предупреждение: Предотвратете разливането на течности върху щепсела на уреда.
14. Предупреждение: Неподходящото използване може да доведе до наранявания.
15. Уредът не е предназначен за използване чрез външен таймер или чрез друга система за дистанционно управление.
16. Не поставяйте уреда в нагрята фурна.
17. Когато уредът е под налягане, премествайте го с особено внимание. Не докосвайте горещите повърхности. Използвайте дръжките и бутоните. Ако е необходимо, използвайте защитни ръкавици.
18. Не позволявайте достъпа на деца в близост до уреда тогава, когато е включен.
19. Използвайте уреда единствено за целта, за която е проектиран.
20. С този уред се готвят храни под налягане. Несъответстващата употреба на този уред може да доведе до изгаряния. Уверете се, че уредът е добре затворен, преди да включите неговия нагревател (вижте раздела относно употребата).
21. Не се опитвайте да отворите уреда със сила. Не отваряйте капака на уреда преди да се уверите, че налягането от вътрешната част е спаднало (вижте раздела относно употребата).

22. Не използвайте уреда без да сте поставили в него вода или храни, защото уредът може да бъде повреден значително.
23. Не зареждайте уреда повече от 2/3 от неговия обем. Когато готвите храни, които увеличават своя обем по време на готвене (като например ориз или дехидратирани зеленчуци), не зареждайте уреда повече от половина от неговия обем.
24. Използвайте съответстващ източник (източници) на топлина, съгласно инструкциите за употреба.
25. След готвене на месни продукти с кожа (например говежд език), които могат да подушат под въздействие на налягането, не пробивайте месото, чиято кожа е подута, защото съществува риск от изгаряне.
26. Когато приготвяте тестени изделия, разклатете леко уреда преди да отворите капака, така че храните да не изскочат.
27. Преди всяка употреба, уверете се, че клапите не са запушени. Вижте раздела относно употребата.
28. Не използвайте уреда с цел пържене на храни тогава, когато се намира под налягане.
29. Не променяйте нито една от системите за безопасност. Следвайте само инструкциите за поддръжка, които са посочени в настоящия наръчник.
30. Използвайте само резервни части, които се препоръчват от производителя според вида на уреда, който притежавате. Използвайте само капаци, които се препоръчват от производителя като съвместими с уреда.
31. СЪХРАНЯВАЙТЕ ТЕЗИ ИНСТРУКЦИИ.



Уредът не трябва да се изхвърля заедно с битовите отпадъци. В края на експлоатационния си срок, уредът трябва да бъде предаден по подходящ начин на място за събиране за рециклиране на електрическо и електронно оборудване. Чрез събирането и рециклирането на използваните уреди, вие допринасяте значително за опазването на природните ресурси и осигурявате екологично и здравословно изхвърляне.

## IV. ОПИСАНИЕ НА ПРОДУКТА

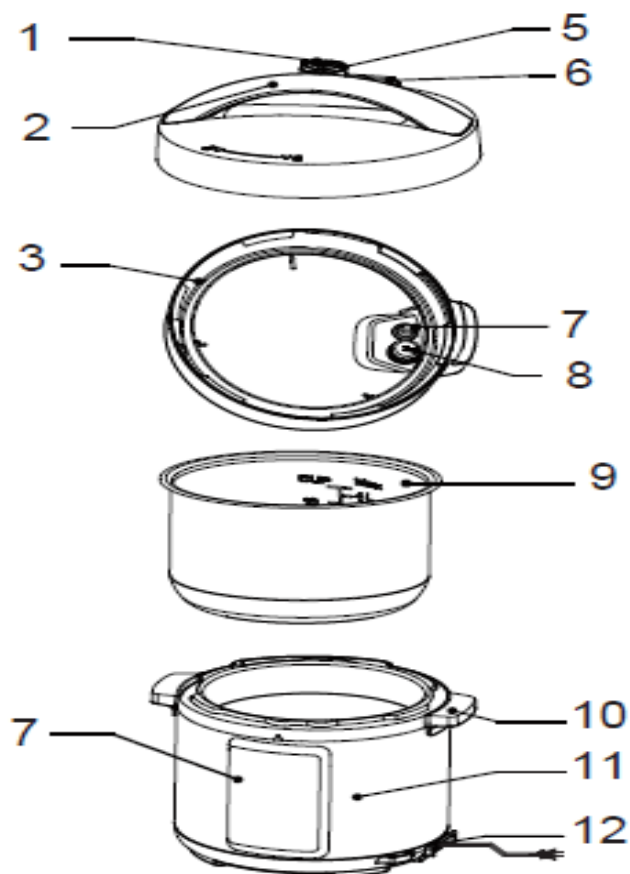

№	Описание
1	Дръжка на клапата за изпускане
2	Дръжка на горния капак
3	Подложка за уплътнение
4	Контролен панел
5	Отвор за изпускане
6	Клапа за сигурност
7	Клапа за уплътнение
8	Антиблокираща гайка
9	Вътрешен съд
10	Дръжка на корпуса на уреда
11	Корпус на уреда
12	Захранващ кабел

**Съвети:**

1. Моля, премествайте продукта само с помощта на дръжката.
2. Моля, отстранявайте водата върху корпуса на уреда с помощта на една кърпа.

**Забележка:**

1. Клапа за изпускане: Извадете клапата за изпускане от капака. Почиствайте вътрешността на клапата за изпускане и на клапата за сигурност с една четка и една кърпа най-малко един път месечно.
2. Клапа за уплътнение  
Отстранете маслото и мръсотията от клапата за уплътнение, с помощта на четка и почистващ препарат.
3. Резервоар за вода: След готвене получената пара остава в резервоара под форма на вода. За да избегнете неприятни миризми, отстранете водата от резервоара и избършете резервоара с чиста кърпа

## V. ПРЕДИ УПОТРЕБА

Преди първата употреба на уреда, моля, извадете всички аксесоари от корпуса на уреда и прочетете внимателно наръчника за употреба, най-вече разделите относно употребата и предупрежденията, за да избегнете повреди и наранявания.

### ИЗПОЛЗВАНЕ НА УРЕДА



### Избор на функциите и тяхната употреба

Функция	Инструкции за употреба на функциите
STOP	По време на работа на уреда или при неговата настройка, натиснете бутона „STOP“. Уредът ще деактивира текущата функция и ще се върне в режим на готовност.
Rice (Ориз) Brown rice (Кафяв ориз) Steam (Готвене на пара) Soup (Супа) Stew (Яхния) Red Meat (Червено месо) Poultry (Птиче месо) Fish (Риба) Bean/Chili (Боб/Яхния с люти чушки) Vegetable (Зеленчуци) Cake (Сладкиши)	В режим на готовност, натиснете бутона за избор на функциите. Светлинният индикатор светва, а цифровият екран показва „----“. Натиснете бутона „START“, а уредът ще започне готвенето автоматично. Цифровият екран започва да показва оставащото време, докато изтече времето за готвене, а през това време налягането в уреда се увеличава. В края на готвенето, уредът активира функцията за поддържане на топло.



Sear (Запържване) Slow cook (Бавно готвене)	В режим на готовност, натиснете бутона за избор на функциите. Светлинният индикатор светва, а цифровият екран показва времето за готвене по подразбиране. Натиснете бутона „START”. Уредът автоматично започва да готви, цифровият екран започва да показва оставащото време, докато изтече времето за готвене.
Warm (Затопяне)	В режим на готовност, натиснете бутона „Warm”, за да активирате функцията за поддържане на топло. След това натиснете бутона „START”, за да стартирате функцията за максимум 24 часа, след което продуктът автоматично влиза в режим на готовност.
TEXTURE (ТЕКСТУРА) Adjust (Регулиране)	Преди уредът да започне да готви, можете да натиснете бутона „TEXTURE”, за да зададете аромата на храната или времето за готвене (Запържване, Бавно готвене) на стойности „LOW”, „MID” или „HIGH”.
Delay (Забавяне) Timer (Таймер)	Преди уредът да започне да готви, натиснете бутона „Timer”, за да зададете продължителността на забавянето, след което натиснете бутона „+” или бутона „-”, за да настроите таймера. Натиснете бутона „START”. Уредът автоматично ще започне да показва оставащото време, докато изтече времето за готвене, а готвенето ще приключи в края на времето за готвене.
Ръчна настройка	В режим на готовност, натиснете бутона за избор на функциите. Светлинният индикатор светва, а цифровият екран показва времето за готвене под налягане по подразбиране. Можете да настроите времето за готвене под налягане, като натиснете бутона „+” или бутона „-”, след което натиснете бутона „START”, а уредът ще започне да готви автоматично. Цифровият екран започва да показва оставащото време, докато изтече времето за готвене, докато налягането в уреда се увеличава. В края на готвенето, уредът активира функцията за поддържане на топло.

### Демонтаж и монтаж на антиблокиращата гайка и на подложката за уплътнение

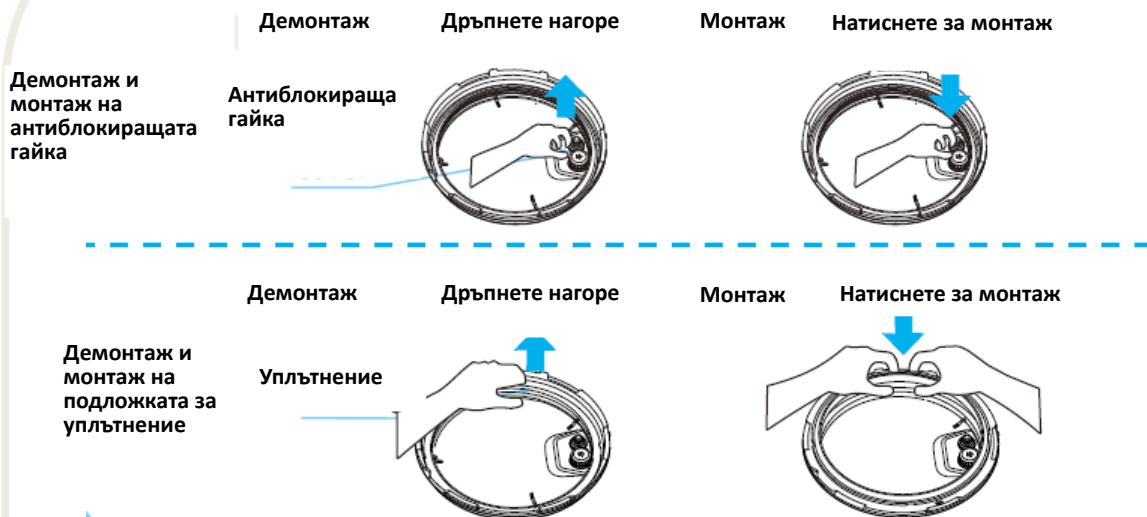

9. Преди всяка употреба, уверете се, че антиблокиращата гайка и подложката за уплътнение са монтирани по съответстващ начин.
10. След всяка употреба, почистете подложката за уплътнение, за да се уверите, че не е блокирана от хранителни остатъци. Поддържайте подложката за уплътнение чиста, за да предотвратите неприятните миризми.
11. Моля не дърпайте за подложката за уплътнение, т.к. нейното повреждане може да повлияе на нивото на налягането.
12. Не използвайте подложката за уплътнение, ако има повреди. Обърнете се към сервизен център, за да бъде подменена.

### Използване и поддръжка на вътрешния съд

1. Не оставяйте съда празен за дълго време.  
Съдът може да пожълтее или може да се деформира, ако остане празен за дълго време.
2. НЕ използвайте съда, за да съхранявате киселинни или алкални вещества и не съхранявайте храни в него за дълго време.  
Въпреки че съдът е защитен от корозия, той може да корозира до известна степен. Максималното време за топло съхранение на храни не трябва да надвишава 2 часа!
3. За да увеличите времето за експлоатация на съда, поддържайте го чист.  
Не оставяйте съда във вода за дълго време. За да отстраните праха, олиото и остатъците, почистете вътрешния съд с кърпа, накисната в разтвор от топла вода и препарат за миене.
4. Не използвайте с цел почистване метални телчета или други механични пособия, т.к. могат да повредят вътрешната повърхност на съда.

## VI. ИЗПОЛЗВАНЕ НА УРЕДА

### 1. Правилно отваряне на капака

Дръжте капака за дръжката и го завъртете по посока обратно на часовниковата стрелка на около 30° до положение, в което се отключва, след което повдигнете капака.



### 2. Уверете се, че частите и аксесоарите на капака са монтирани правилно.

Проверете целостта на клапата за сигурност и на клапата за изпускане и се уверете, че подложката за уплътнение и антиблокиращата гайка са монтирани правилно.



### 3. Извадете вътрешния съд и поставете съставките в него.

Общото количество течности и храни не трябва да надвишава знака MAX, който е маркиран върху вътрешния съд за готвене.

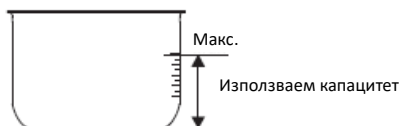

### 4. Поставете вътрешния съд в уреда.

Почистете външната повърхност на вътрешния съд с чиста кърпа. Отстранете чуждите предмети и водата от повърхността на нагревателната плоча. Завъртете вътрешния съд наляво и надясно, за да се уверите, че контактува с нагревателната плоча.



### 5. Правилно затваряне на капака

Преди да затворите капака, уверете се, че подложката за уплътнение е правилно монтирана. Дръжте капака за дръжката, ориентирайте го в положение „отключено“, позиционирайте капака хоризонтално върху корпуса на уреда, след това завъртете капака по посока на часовниковата стрелка приблизително на 30° в положение „заклучено“.

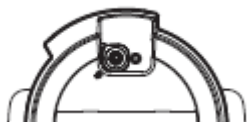

### 6. Позиционирайте по съответстващ начин клапата за изпускане.

По време на функциониране на уреда поставете клапата за изпускане в позиция за уплътнение, така че уредът да е херметично затворен. За ръчно изпускане, поставете клапата за изпускане в позиция за изпускане и уредът ще може да извършва изпускане на налягането. По време на изпускане, не дръжте ръцете и лицето си над отвора за изпускане. Уверете се, че клапата за сигурност се намира в долната позиция преди да включите уреда (преди нагряване клапата за сигурност се намира в долна позиция).

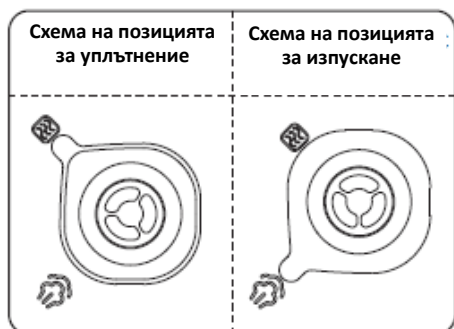
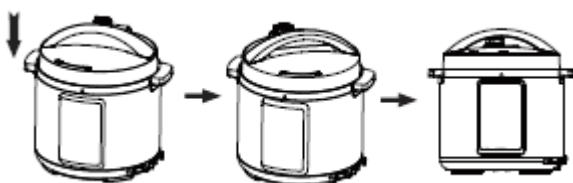

## VII. ФУНКЦИИ

### Общи функции

1. Ако бутоните не са активни, докато уредът е включен, проверете дали сте затворили правилно капака. Бутоните не са активни, ако капакът не е затворен по съответстващ начин.

2. След приключване на готвенето, уредът може да активира автоматично функцията за топло съхранение.

След края на готвенето, уредът може автоматично да активира функцията за поддържане на топло (в определени програми за готвене), а дисплеят ще покаже „0H(0 часа), 1H(1 час), 2H(2 часа)... ” или „L0:00(0 мин.), L0:01(1 мин.)...”

### Съвети:

По време на функциониране на уреда, нормално е да се издават някои звуци от съставките, които се готвят. Не се безпокойте по отношение на тези звуци.

Когато готвите малки количества храни, възможно е вътрешният съд да се захване за капака и да се вдигне тогава, когато отворите капака. По тази причина, Ви препоръчваме да раздвижите малко капака преди да го отворите, така че вътрешният съд да падне в корпуса на уреда.

### Правилно отваряне на капака

1. Изключете захранването на уреда с електроенергия или изключете щепсела от източника на захранване.

2. Отваряне чрез изпускане на парата

A. Бързо отваряне на капака (за твърди храни)

Завъртете клапата за изпускане в положение за изпускане (при някои модели чрез натискане на бутона за изпускане на парата) и изчакайте клапата за сигурност да бъде в долното положение.

B. Нормално отваряне на капака

Оставете уреда да се охлажда, докато клапата за сигурност стигне в долната позиция.

3. Бутон за отваряне на капака

Завъртете капака в обратна посока на часовниковите стрелки с лявата ръка и вдигнете капака с дясната ръка.

Не отваряйте капака, преди налягането в уреда да е изцяло изпуснато. Не насилвайте отварянето на капака, ако се отваря трудно.

Не дърпайте за клапата за изпускане тогава, когато я завъртвате.

След като пригответе течна храна (зърнена каша и супа), не въртете клапата за изпускане и не натискайте бутона за изпускане на парата. Преди да отворите капака изключете уреда от източника на захранване и оставете го да се охлади, докато клапата за сигурност стигне в долната позиция.

## VIII. ПОДДРЪЖКА И ЕЖЕДНЕВНА ПРОВЕРКА

За използване на продукта при безопасни условия и за удължаване на времето на неговата експлоатация, проверявайте и поддържайте продукта внимателно.

Ако се появят следните проблеми	Решения
Захранващият кабел е деформиран, повреден или обезцветен.	Спрете да използвате уреда и се обърнете към специализиран сервис.
Част от захранващия кабел и щепселът прегряват.	
Захранващият кабел е повреден или източникът на захранване е неподходящ.	
Уредът прегрява и образува неприятна миризма.	
Уредът издава необичайни шумове и вибрации в момента на захранване с електроенергия.	Отстранете праха или мръсотията.
Натрупан е прах или мръсотия върху щепсела или върху контакта.	

## ПРЕДПАЗНИ МЕРКИ

За безопасност и за предотвратяване на злополуки и повреди, уверете се, че спазвате следните предпазни мерки:

- Значения на маркировките

 Показва забранени операции	 Обща забрана	 Забранено разглобяване	 Не боравете с мокри ръце
	 Не докосвайте	 Не пръскайте вода	
 Показва задължителни операции	 Задължителна операция	 Изключете щепсела	

- Опасностите, причинени от неправилната употреба на уреда, се означават със следните предупреждения:

 Предупреждение! Неспазването на предупрежденията може да доведе до смърт или сериозно нараняване.



Внимание! Неспазването на предупрежденията може да доведе до телесни наранявания или материални щети.



### ПРЕДУПРЕЖДЕНИЕ!

**Използвайте подходящ източник на захранване (вижте етикета на продукта)**

- Ако не използвате подходящ източник на захранване, се излагате на опасност от пожар или токов удар.
- Опасност от пожар в случай на използване на несъответстващ електрически контакт!

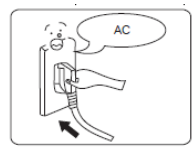

**Електрическият контакт трябва да се използва само с цел захранване на уреда.**

- Използвайте заземен електрически контакт за големина на тока над 10 А. В случай на захранване на няколко уреда от един и същ електрически контакт, контактът може да прегрее и да се възпламени.

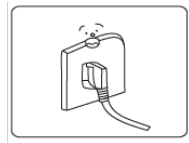

**Използването на друг капак е строго забранено.**

- Не се допуска използването на други капаци по време на процеса на готвене, защото това може да генерира опасности и неправилно функциониране на уреда.



**Спрете да използвате уреда, ако захранващият кабел е повреден.**

- С цел предотвратяване на опасности, ако захранващият кабел е повреден, трябва да се подмени от производителя, от неговия сервизен представител или от лица с подобна квалификация.

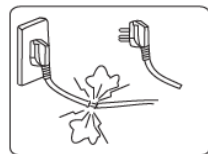

**Не поставяйте чужди предмети в уреда.**

- Не поставяйте в уреда метални предмети или други чужди предмети, защото това може да доведе до токов удар или повреди.

**Поставяйте уреда на място, до което нямат достъп деца.**

- Не оставяйте уреда в близост до деца, за да избегнете токов удар и изгаряне.

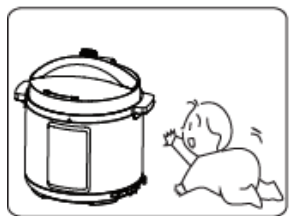
**Промяната на уреда е строго забранена.**

- Промяната и ремонтът от страна на неквалифицирани лица са забранени.
- Неспазването на това указание може да причини пожар или токов удар.
- Отстраняването на повреди и подмяната на компоненти трябва да се извършват в специализиран сервизен център.

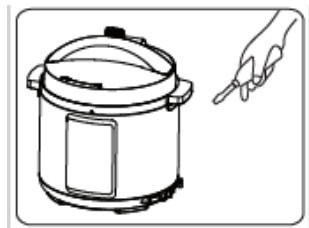
**Не поставяйте уреда във вода и не го пръскайте с вода.**

- Това може да причини късо съединение и токов удар.

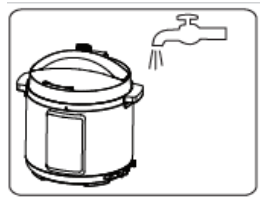



**Предупреждение относено отварянето на капака.**

- Когато уредът не е включен и няма налягане в него, клапата за сигурност се намира в долната позиция.
- Когато уредът е включен, налягането в него се увеличава и клапата за сигурност се вдига. Не отваряйте капака със сила, преди налягането в уреда да е изцяло изпуснато.
- Никога не насилвайте отварянето на капака, за да предотвратите изгаряния и други наранявания.

**Проверявайте периодично уреда.**

- Проверявайте периодично клапите, за да се уверите, че техните отвори не са запушени.
- Не поставяйте тежки предмети върху клапата за изпускане и не я подменяйте с други предмети.

**ВНИМАНИЕ!**

- За предотвратяване на токов удар, не изваждайте щепсела от контакта с мокри ръце.

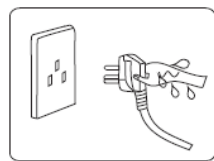
**За да извадите щепсела от контакта, дръпнете за щепсела.**

- За да извадите щепсела от контакта, дръпнете за щепсела.
- Не дърпайте за хранващия кабел, защото рискувате да го повредите и се излагате на опасност от токов удар и късо съединение.

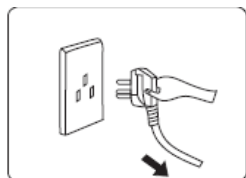

Изключвайте уреда от източника на захранване с електроенергия тогава, когато няма да го използвате. В противен случай, може да се появи ток на утечка, пожар или повреди.

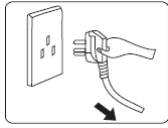

По време на функциониране на уреда не доближавайте ръцете до отвора за изпускане.

- По време на процеса на готвене, за да избегнете изгаряне, не доближавайте лицето или ръцете си до клапата за изпускане.
- По време на процеса на готвене, не покривайте клапата за изпускане с кърпа или с други предмети.



По време на функциониране на уреда не докосвайте неговия капак. По време на функциониране на уреда капакът може да достигне високи температури. За да избегнете изгаряния, моля, не го докосвайте.

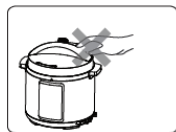

Общото количество храни и вода не трябва да надвишава знака MAX.

- В противен случай, храните няма да бъдат сготвени по съответстващ начин и уредът може да се повреди.



Използвайте само съда, който е доставен заедно с продукта.

- Ако забележите чужди предмети в долната част на съда и по повърхността на нагревателната плоча, отстранете ги преди употреба.
- В противен случай, уредът може да прегрее и могат да се появят повреди.

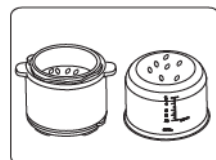

**Не поставяйте вътрешния съд върху друг уред с оглед нагряване.**

- Той може да се повреди или деформира.
- Моля, използвайте специалния вътрешен съд.

**Когато искате да преместите продукта, използвайте дръжките върху неговия корпус.**

- Когато искате да преместите продукта, не хващайте за дръжката на неговия капак.

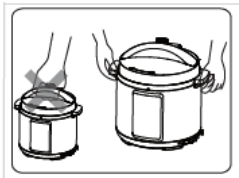
**Не използвайте уреда на следните места:**

- не използвайте уреда върху нестабилни повърхности;
- не използвайте уреда в близост до източници на вода или огън;
- не използвайте уреда до стени или до мебели;
- не използвайте уреда на места, които са изложени на пряка слънчева светлина или на пръскане с олио;
- за предотвратяване на опасността от пожар, не използвайте уреда в близост до фурна.

**Среда за съхранение на продукта**

- Почиствайте редовно уреда и отстранете следите от масло и мръсотията от повърхността, върху която го съхранявате.
- Поставете уреда на разстояние най-малко 30 см от другите електродомашински уреди.

**ПОЧИСТВАНЕ СЛЕД УПОТРЕБА**

1. Почиствайте уреда след всяка употреба.
2. Преди почистване на уреда и преди извършване на операции за поддръжка, изключете щепсела от източника на захранване и оставете уреда да се охлади.
3. Вдигнете капака и извадете вътрешния съд. Първо измийте съда с препарат за миене на съдове, след това изплакнете го добре с вода и избършете го с мека кърпа.
4. Почистете с вода вътрешната част на капака, подложката за уплътнение, антиблокиращата гайка, клапата за изпускане и клапата за сигурност. След приключване на операциите за почистване и поддръжка, проверете отново капака, клапата за изпускане, клапата за сигурност и останалите компоненти, за да се уверите, че са монтирани по съответстващ начин.
5. Избършете капака и външната страна на уреда с чиста и влажна кърпа. Не поставяйте корпуса на уреда във вода и не го пръскайте с вода.

## IX. ОТСТРАНЯВАНЕ НА ПРОБЛЕМИ

№	Проблеми	Причина	Решение	
1	Капакът се затваря трудно.	Подложката за уплътнение не е монтирана правилно.	Монтирайте правилно подложката за уплътнение.	
		Клапата за сигурност блокира лоста.	Бутнете леко лоста.	
2	Капакът се отваря трудно.	Клапата за сигурност е вдигната.	Натиснете върху клапата за сигурност с един прибор.	
		Има налягане във вътрешната част на уреда.	Отваряйте капака само след изпускане на налягането.	
3	Парата се извежда под капака.	Подложката за уплътнение не е монтирана правилно.	Монтирайте правилно подложката за уплътнение.	
		Натрупани са хранителни остатъци върху подложката за уплътнение.	Почистете подложката за уплътнение.	
		Подложката за уплътнение е повредена.	Подменете подложката за уплътнение.	
		Капакът не е затворен правилно.	Затворете правилно капака.	
4	Парата се извежда под клапата за сигурност.	Натрупани са хранителни остатъци върху уплътнителя на клапата за сигурност.	Почистете уплътнителя на клапата за сигурност.	
		Уплътнителят на клапата за сигурност е износен.	Подменете уплътнителя на клапата за сигурност.	
5	Клапата за сигурност не може да се вдига.	Има твърде малко съставки във вътрешния съд.	Добавете съставки съгласно рецептата.	
		Парата се извежда под капака или под клапата за изпускане.	Обърнете се към оторизиран сервизен център за извършване на ремонтите.	
6	Парата се извежда непрекъснато под клапата за изпускане.	Клапата за изпускане не се намира в правилната позиция.	Позиционирайте правилно клапата за изпускане.	
		Регулаторът на налягането е дефектен.	Обърнете се към оторизиран сервизен център за извършване на ремонтите.	
7	Индикаторът за захранване не светва.	Щепселът не е свързан добре към източника на захранване.	Проверете щепсела и източника на захранване.	
8	Всички светлинни показатели мигат.	Екранът показва E1	Повреда на долния сензор.	Добавете съставки според изискванията.
		Екранът показва E2		
		Екранът показва C1	Висока температура, тъй като няма вода във вътрешния съд.	Добавете съставки според изискванията.
			Висока температура, тъй като няма вода във вътрешния съд.	Позиционирайте правилно вътрешния съд.
Екранът показва E8	Грешка автомат за налягане.	Обърнете се към оторизиран сервизен център за извършване на ремонтите.		
9	Оризът е приготвен недостатъчно или е много твърд.	Има твърде малко вода в уреда.	Добавете вода.	
		Капакът е отворен твърде рано.	След приключване на програмата за готвене, оставете капака на позиция за още 5 минути.	
10	Оризът е твърде мек.	Има твърде много вода в уреда.	Намалете количеството вода.	

Ако проблемът не е отстранен след извършване на проверките по-горе, моля, свържете се с оторизиран сервизен център за извършване на ремонта.

## Х. ТЕХНИЧЕСКИ ДАННИ

<b>Мощност:</b>	1000 W
<b>Захранване:</b>	220-240 V~ при 50/60 Hz
<b>Обем:</b>	Брутен: 5.7 литра; с храна: 3.8
<b>Цвят:</b>	неръждаема стомана с черно покритие
<b>Налягане:</b>	80kPa



### Изхвърляне на отпадъците по начин, отговорен за околната среда

Можете да помогнете за опазването на околната среда!

Моля спазвайте местните разпоредби: Предайте нефункциониращото електрическо оборудване на център за събиране на отпадъци от електрическо оборудване.



**HEINNER** е регистрирана марка на компанията **Network One Distribution SRL**. Останалите търговски марки и наименованията на продуктите са търговски марки или регистрирани търговски марки на съответните им притежатели.

Нито една част от спецификациите не може да бъде възпроизвеждана под каквато и да е форма или средство, или използвана за получаване на производни като преводи, трансформации или адаптации, без предварителното съгласие на компанията NETWORK ONE DISTRIBUTION.

Copyright © 2013 Network One Distribution. Всички права запазени.

[www.heinner.com](http://www.heinner.com), <http://www.nod.ro>

<http://www.heinner.com>, <http://www.nod.ro>



Този продукт е проектиран и произведен в съответствие със стандартите и нормите на Европейската общност.

Вносител: **Network One Distribution**

ул. Марчел Янку № 3-5, Букурещ, Румъния

Tel: +40 21 211 18 56, [www.heinner.com](http://www.heinner.com), [www.nod.ro](http://www.nod.ro)

# HEINNER

## MULTICOOKER KUKTA

Modell: HPCCK-38BK



- Multicooker kukta
- Teljesítmény: 1000W
- Szín: inox fekete kivitelben

Köszönjük, hogy megvásárolta termékünket!

## I. BEVEZETÉS

***A készülék használata előtt figyelmesen olvassa el a jelen használati útmutatót. Utólagos tanulmányozás céljából, kérjük, őrizze meg a használati kézikönyvet.***

A kézikönyvet azért szerkesztettük, hogy rendelkezésére bocsássunk a készülék üzembe helyezésére, használatára és karbantartására vonatkozó minden szükséges utasítást a.

A készülék helyes és biztonságos használata érdekében, az üzembe helyezés és használat előtt kérjük, olvassa el figyelmesen a használati kézikönyvet.

## II. AZ ÖN CSOMAGJÁNAK TARTALMA



- **Multicooker kukta**
- **Használati kézikönyv**
- **Jótállási bizonylat**
- **Tartozékok: rizsszedő kanál, leveseskanál, mérőpohár**

### III. BIZTONSÁGI INTÉZKEDÉSEK

1. Olvasson el minden utasítást.
2. Ezt a készüléket csak háztartási használatra tervezték. Ne használja a készüléket a szabadban.
3. A készüléket csökkentett pszichikai, érzéki vagy mentális képességekkel rendelkező egyének, tapasztalatlan vagy ismerethiányos személyek csak akkor használhatják, ha biztosítva van a felügyeletük vagy a biztonságukért felelős személy felkészítette őket a készülék használatára.
4. Ezt a készüléket gyerekek nem használhatják. Ne hagyja a készüléket és a tápkábelt gyerekek számára elérhető helyen.
5. A gyerekekre figyelni kell, nem kell engedni, hogy a készülékkel játszanak.
6. Ezt a készüléket csak háztartási használatra tervezték.
7. A veszélyek elkerülése érdekében a sérült tápkábelt a gyártónak, hivatalos márkaszerviznek, vagy hasonlóan szakképzett személynek kell cserélnie.
8. Kérjük, állítsa le a készüléket és húzza ki a tápkábelt a tápforrásból bármely tisztítási, karbantartási művelet végrehajtása előtt, ha áthelyezi a gépet máshová, illetve ha ezt nem használja.
9. Ne helyezze a gép egyetlen részét sem vízbe vagy bármely más folyadékba.
10. Ellenőrizze rendszeresen a nyomásszabályozó gőzelvezető csatornáit annak érdekében, hogy meggyőződjön, hogy azok nincsenek eltömődve.
11. Ne nyissa ki az edényt, amíg le nem csökken a nyomás.
12. Használat után, a melegítő elem felülete forró marad. Kérjük, kerülje annak megérintését.
13. Figyelmeztetés: Kerülje a tápkábel dugaszának folyadékkal való érintkezését.
14. Figyelmeztetés: A készülék nem rendeltetésszerű használata sérüléseket okozhat.
15. A készüléket nem külső időzítő vagy távirányítás segítségével történő használatra tervezték.
16. Ne helyezze a készüléket befűtött sütőbe.
17. Fokozott figyelemmel mozgassa a készüléket, amikor az nyomás alatt van. Ne érintse meg a forró felületeket. Használja a fogantyúkat és a gombokat. Ha szükséges, használjon védőkesztyűt.
18. Ne engedje a gyermekeket a működésben lévő főzőkészülék közelébe.
19. Ne használja a készüléket más célra, csak arra, amire tervezték.
20. Ez a készülék nyomás alatt készíti el az ételeket. A készülék nem megfelelő használata égési sérüléseket okozhat. Mielőtt bekapcsolná a készüléket, győződjön meg róla, hogy jól le van zárva (tanulmányozza a készülék használatára vonatkozó részt).
21. Ne erőltesse a készülék kinyitását. Mielőtt kinyitná a készülék fedelét, győződjön meg róla, hogy a belsejében lévő nyomás lecsökkent (tanulmányozza a készülék használatára vonatkozó részt).



22. Ne használja a készüléket, amíg a hozzávalókat és a vizet nem tette bele, mert a készülék jelentős mértékben károsodhat.
23. A készüléket csak 2/3 részben töltse fel. Ha olyan hozzávalókat használ, amelyek térfogata a készítés alatt megnövekszik (mint például a rizs vagy a szárított zöldségek térfogata) csak félig töltse fel a készüléket.
24. Használja a megfelelő hőforrást (hőforrásokat) a használati utasításoknak megfelelően.
25. Ha olyan bőrös húsokat (például marhanyelvet) készít, amelyek nyomás hatására megdagadhatnak és a készítés után a bőr duzzadt, akkor ne szúrja meg a húst, mert forrázás veszélye áll fenn.
26. Amikor tésztaféléket készít a fedél kinyitása előtt rázza meg enyhén a készüléket annak érdekében, hogy az élelmiszerek ne essenek ki.
27. Minden használat előtt győződjön meg róla, hogy a szelepek nincsenek eltömődve.
- Tanulmányozza a készülék használatára vonatkozó részt.
28. Ne használja a készüléket sütésre, amikor az nyomás alatt van.
29. Ne módosítsa a biztonsági rendszereket. Kövesse csak a jelen használati útmutatóban felsorolt karbantartásra vonatkozó utasításokat.
30. Csak a gyártó által ajánlott, az ön készülékének megfelelő alkatrészeket használjon. Csak a gyártó által ajánlott, az ön készülékével kompatibilis fedeleket használjon.
31. A BERENDEZÉS HASZNÁLATI UTASÍTÁSAIT GONDOSAN ŐRIZZE MEG.



A készüléket nem szabad a háztartási hulladékkal együtt eldobni. A kihasználási időtartam végén a készüléket az elektromos és elektronikus berendezések újrafeldolgozása érdekében egy gyűjtőközpontba kell megfelelően leadni. Az elhasznált berendezések begyűjtése és újrahasznosítása révén jelentősen hozzájárul a természeti erőforrások megőrzéséhez, illetve környezetkímélő és az egészségre kedvező ártalmatlanítást biztosít.

## IV. A TERMÉK LEÍRÁSA

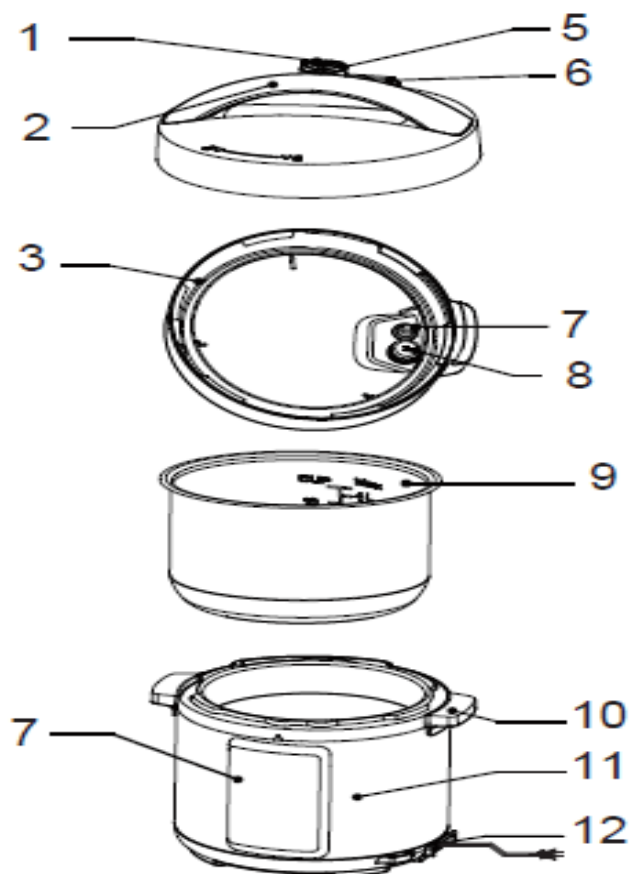

Szám	Leírás
1	A kífűvőszelep fogantyúja
2	A felső fedél fogantyúja
3	Gumitömítés
4	Vezérlőpanel
5	Levegőkifúvó nyílás
6	Biztonsági szelep
7	Tömítő szelep
8	Blokkolásgátló csavar
9	Belső edény
10	A készülék testének fogantyúja
11	A készülék teste
12	Tápkábel

**Javaslatok:**

1. Kérjük, csak a fogantyúnál fogva helyezze át a terméket.
2. Kérjük, távolítsa el a vizet a készülék burkolatáról egy törlerongy segítségével.

**Megjegyzés:**

1. Kifúvószelep: Távolítsa el a kifúvószelepet a fedélről. Legalább havonta egyszer tisztítsa meg kefével és ronggyal a kifúvószelep és a biztonsági szelep belsejét.

2. Tömítő szelep

Távolítsa el az olajat és a szennyeződések a tömítő szelepről egy kefe és mosószeres rongy segítségével.

3. Víztartály: Az elkészítés során keletkezett gőz víz formájában a tartályban marad. A kellemetlen szagok kialakulásának elkerülése érdekében távolítsa el a vizet a tartályból és törölje ki a tartályt egy tiszta ronggyal.

## V. HASZNÁLAT ELŐTT

Az első használat előtt a balesetek valamint a készülék meghibásodásának elkerülése érdekében, vegye ki az összes alkatrészt a készülék testéből és olvassa el figyelmesen a használati útmutatót, legfőképp a használati utasításokat és a figyelmeztetéseket.

### A KÉSZÜLÉK HASZNÁLATA

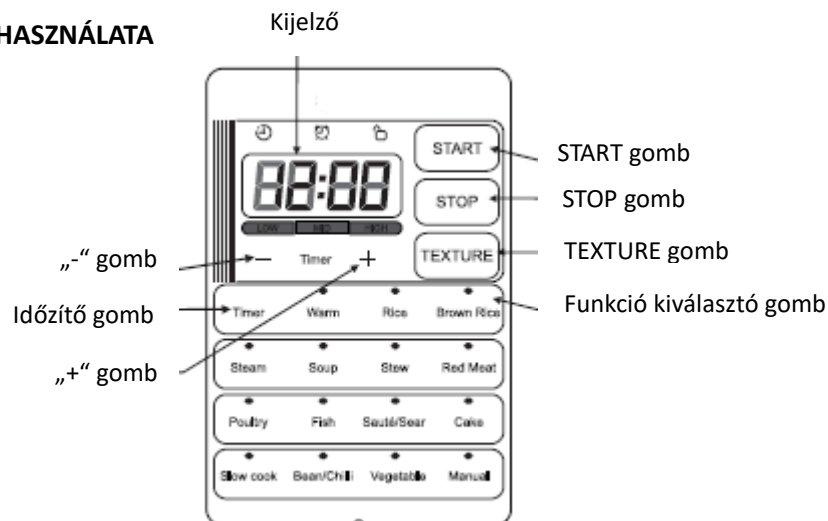

### A funkciók kiválasztása és használata

Funkció	A funkciók használatára vonatkozó útmutatás
STOP	A készülék működése vagy beállítása közben nyomja meg a „STOP” gombot. A készülék kikapcsolja az aktuális funkciót és standby üzemmódra vált.
Rice (Rizs) Brown rice (Barna rizs) Steam (Gőzölés) Soup (Leves) Stew (Tokány) Red Meat (Vörös hús) Poultry (Baromfihús) Fish (Hal) Bean/Chili (Bab/Csípőspaprika tokány) Vegetable (Zöldségfélék) Cake (Sütemények)	Standby üzemmódban nyomja meg a funkció kiválasztó gombot. Kigyúl a fényjelző, a képernyő pedig „----” jelöl ki. Nyomja meg a „START” gombot, a készülék pedig automatikusan elkezd a főzést. A digitális képernyő a készítési időtartam befejezéséig maradt időt kezdi jelezni, miközben a készülékben lévő nyomás nő. Az elkészítés befejezésekor a készülék aktiválja a melegen tartási funkciót.

Sear (Párolás) Slow cook (Lassú főzés)	A készenléti (Standby) üzemmódban nyomja meg a funkció kiválasztó gombot. A fényjelző kigyúl, a digitális képernyő pedig az alapértelmezett elkészítési időt jelzi ki. Nyomja meg a „START” gombot. A készülék automatikusan elkezd az elkészítést, a digitális képernyő elkezd kijelölni az elkészítési idő befejezéséig maradt időt.
Warm (Melegítés)	A készenléti (Standby) üzemmódban nyomja meg a „Warm” gombot a melegen tartási funkció aktiválásához. Majd nyomja meg a „START” gombot a funkció elindításához legtovább 24 órára, mely után a készülék automatikusan átvált a standby üzemmódra.
TEXTURA (ÁLLAG) Adjust (Beállítás)	Mielőtt a készülék elkezdene az elkészítést, a készítmények aromájának beállításához megnyomhatja a „TEXTURE” gombot, vagy a főzési időtartamot (Párolás, Lassú főzés) a „LOW”, az „MD” vagy a „HIGH” értékekre állíthatja.
Delay (Időzítés) Timer (Időzítő)	Mielőtt a készülék elkezdene az elkészítést, az időzítés idejének beállításához nyomja meg a „Timer” gombot, majd az időzítő beállításához nyomja meg a „+” vagy a „-” gombot. Nyomja meg a „START” gombot, a készülék automatikusan kijelzi az elkészítési idő befejezéséig maradt időt, az elkészítés pedig az idő lejártakor véget ér.
Kézi üzemmód	Standby üzemmódban nyomja meg a funkció kiválasztó gombot. A fényjelző kigyúl, a digitális képernyő pedig az alapértelmezett elkészítési időt jelzi ki. A „+” vagy a „-” gomb segítségével beállíthatja a nyomás alatti főzés időtartamát, majd nyomja meg a „START” gombot, a készülék pedig automatikusan elkezd a főzést. A digitális képernyő a készítmény elkészítési időtartam befejezéséig maradt időt kezdi jelezni, miközben a készülékben lévő nyomás nő. Az elkészítés befejezésekor a készülék aktiválja a melegen tartási funkciót.

### A blokkolásgátló csavar és a gumitömítés kiszérése és beszerelése

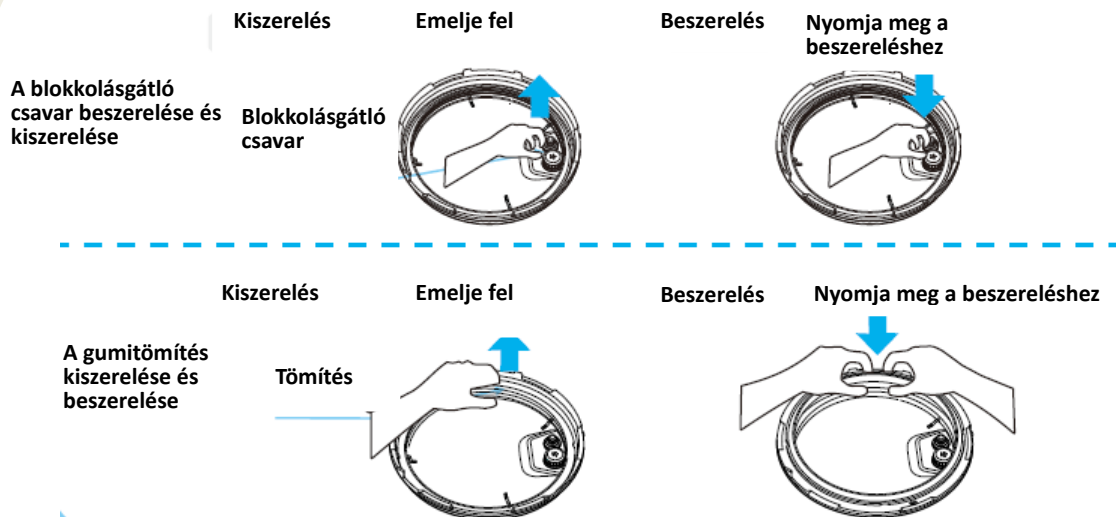

13. Minden használat előtt győződjön meg róla, hogy a blokkolásgátló csavar és a gumitömítés megfelelően fel van szerelve.
14. Minden használat után tisztítsa meg a gumitömítést annak érdekében, hogy meggyőződjön, hogy azt nem blokkolják ételmaradékok. A kellemetlen szagok elkerülése érdekében tartsa tisztán a gumitömítést.
15. Kérjük, ne húzza a gumitömítést, hiszen annak sérülése befolyásolhatja a nyomás szintjét.
16. Ne használja a gumitömítést, ha azon sérülésre utaló nyomokat talál. Forduljon egy javítóközpontozhoz annak helyettesítése céljából.

### A belső edény használata és karbantartása

1. Ne hagyja az edényt üresen hosszú ideig.  
Ha sokáig üresen hagyja, az edényt az megsárgulhat vagy eltorzulhat.
2. Ne használja az edényt savas vagy lúgos anyagok tárolására és ne hagyja benne az élelmiszereket hosszú ideig.  
Annak ellenére, hogy védve van a korróziótól, bizonyos mértékben korrodálódhat. Az élelmiszerek melegen tartási időtartama nem haladhatja meg a 2 órát.
3. Az edény élettartamának növelése érdekében tartsa tisztán azt.  
Ne hagyja az edényt vízben hosszú ideig. A por, az olaj és a szennyeződések eltávolításának érdekében, tisztítsa a belső edényt mosogatószeres meleg vízbe mártott ronggyal.
4. A tisztításhoz ne használjon fémszivacsot vagy egyéb fémből készült konyhai eszközöket, hiszen azok megrongálhatják az edény belső felületét.

## VI. A KÉSZÜLÉK HASZNÁLATA

### 1. A fedél helyes kinyitása

Fogja meg a fedelet a fogantyúnál és fordítsa el körülbelül 30°-ban az óramutató járásával ellenkező irányba, addig a pozícióig, amíg a fedél kinyílik, majd emelje fel a fedelet.



### 2. Győződjön meg róla, hogy a fedél tartozékai és alkatrészei helyesen vannak összeszerelve

Ellenőrizze a biztonsági szelep és a kifúvószelep épségét és győződjön meg róla, hogy a gumitömítés és a blokkolásgátló csavar megfelelően van felszerelve.



### 3. Vegye ki a belső edényt és tegye bele a hozzávalókat

A folyadékok és a hozzávalók teljes mennyisége nem lépheti túl a belső edény oldalán található MAX jelzést.

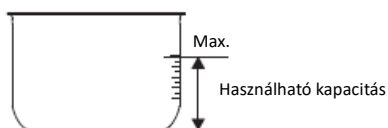

### 4. Tegye a belső edényt a készülékbe

A belső edény külső felületét törölje meg egy száraz ronggyal. Távolítsa el a vizet és az idegen testeket a fűtőlapp felületéről. Fordítsa el a belső edényt bal és jobb irányba annak érdekében, hogy meggyőződjön, hogy az érintkezik a fűtőlappal.



### 5. A fedél helyes bezárása

A fedél lecsukása előtt győződjön meg róla, hogy a gumitömítés megfelelően fel van szerelve. Fogja meg a fedelet a fogantyúnál, állítsa a „kinyitva” pozícióba, a fedelet igazítsa vízszintesen a készülék testére, majd fordítsa el körülbelül 30°-ban az óramutató járásával azonos irányba a „bezárva” pozícióba.

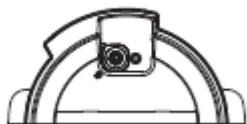

### 6. Helyezze el megfelelően a kifúvószelepet

A készülék működése közben helyezze a kifúvószelepet a tömítési pozícióba, oly módon, hogy a készülék légmentesen zárt maradjon. Kézi kifúvás esetén, helyezze a kifúvószelepet a kifúvás pozícióba, így a készülék elvégezheti a kifúvást. A kifúvás ideje alatt ne tartsa kezét és arcát a kifúvónyílás fölé. Mielőtt bekapcsolná a készüléket győződjön meg róla, hogy a biztonsági szelep az alsó pozícióban van (melegítés előtt a biztonsági szelep az alsó pozícióban kell legyen).

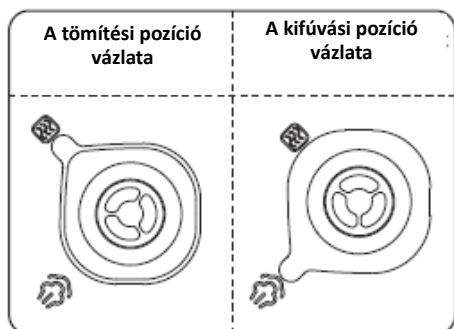
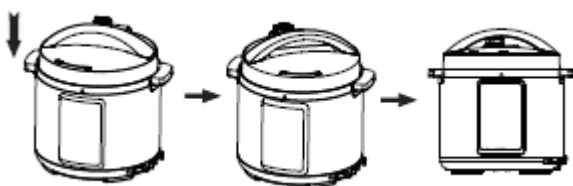



## VII. FUNKCIÓK

### Általános funkciók

1. Ha működés közben a gombok inaktívak ellenőrizze, hogy helyesen csukta-e le a fedelet. A gombok abban az esetben inaktívak, ha a fedél nincs megfelelően lecsukva.
2. Az elkészítés bejezését követően a készülék automatikusan aktiválhatja a melegen tartási funkciót.

A főzés befejezését követően a készülék automatikusan aktiválja a melegen tartás funkciót (bizonyos főzési programok keretében), a kijelző pedig „0H (0 óra), 1H (1 óra), 2H (2 óra)...” vagy „L0:00 (0 perc), L0:01(1 perc)...” jelenik meg.

### Javaslatok:

A készülék működése közben természetes, hogy elkészülendő hozzávalók különböző hangokat bocsátanak ki. Nem aggódjon ezekért a hangokért.

Amikor kisebb adagot készít, előfordulhat, hogy a belső edény ráragad a fedélre és nyitáskor a fedéllel együtt emelkedik. Ebből az okból kifolyólag azt ajánljuk, hogy nyitás előtt enyhén mozgassa meg a fedelet abból a célból, hogy a belső edény leváljon róla.

### A fedél helyes kinyitása

1. Állítsa le a készülék elektromos árammal történő ellátását vagy húzza ki a dugaszt az elektromos hálózathoz

2. Kinyitás a gőzkiengedéssel

A. A fedél gyors kinyitása (a szilárd ételek esetében)

Fordítsa el a kifúvószelepet a kifúvás pozícióba. Várja meg, amíg a biztonsági szelep az alsó pozícióba kerül.

B. A fedél megfelelő nyitása

Hagyja a készüléket kihűlni, amíg a biztonsági szelep az alsó pozícióba ér.

3. Fedélnyitó gomb

Bal kézzel fordítsa el a fedelet az óramutató járásával ellenkező irányba és jobb kézzel emelje fel.

Ne nyissa ki a fedelet, amíg a készülék belsejében lévő nyomás meg nem szűnik. Abban az esetben, ha a fedél nehezen nyílik, ne erőltesse a nyitást.

Amikor elfordítsa, ne húzza meg a kifúvószelepet.

Folyékony ételek készítése után (gabonakásák és levesek) ne fordítsa el a kifúvószelepet.

Mielőtt kinyitná a fedelet állítsa le a készülék elektromos árammal történő ellátását és hagyja kihűlni, amíg a biztonsági szelep az alsó pozícióba ér.

## VIII. NAPI ELLENŐRZÉS ÉS KARBANTARTÁS







A készülék biztonságos használatának és működési időtartamának meghosszabbítása céljából ellenőrizze le figyelmesen és tartsa karban a terméket.

Ha a következő problémák fordulnak elő	Megoldások
A tápkábel torzult, sérült vagy elszíneződött.	Kapcsolja ki a készüléket és forduljon szakszervizhez.
A tápkábel egy szakasza vagy a dugasz felforrósodik.	
A tápkábel sérült vagy a tápforrás nem megfelelő.	
A készülék túlmelegedik, és kellemetlen szagot áraszt.	
A készülék szokatlan hangokat bocsát ki és anomális rezgéseket mutat a tápforráshoz való csatlakozáskor.	
Por vagy szennyeződés halmozódott fel a dugason vagy az aljzatban.	Távolítsa el a port és a szennyeződést.

### ÓVINTÉZKEDÉSEK

Biztonsági okokból valamint a balesetek és meghibásodások elkerülése végett győződjön meg róla, hogy be vannak tartva a következő óvintézkedések:

- A jelzések jelentései

 Tiltott műveleteket jelöl	 Általános	 Tilos a készülék szétszerelése	 Ne használja nedves kezekkel!
	 Ne érjen hozzá!	 Ne permetezze vízzel!	
 Kötelező műveleteket jelöl	 Kötelező művelet	 Húzza ki a dugaszt az áramforrásból.	

- A készülék nem megfelelő használata által okozott veszélyeket az alábbi figyelmeztetések jelölik:



Figyelmeztetés! A figyelmeztetések betartásának elmulasztása elhalálozást vagy súlyos sérülést okozhat.



Figyelem! A figyelmeztetések betartásának elmulasztása sérülésekhez vagy anyagi károkhoz vezethet.



### FIGYELMEZTETÉS!

#### Használjon megfelelő tápforrást (tanulmányozza a termék címkéjét)

- A nem megfelelő tápegység hullám használata tűzveszélyt és áramütést okozhat.
- A nem megfelelő csatlakozóaljzat használata tűzveszélyt okozhat!

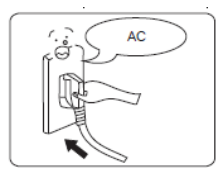

#### A hálózati aljzatot csak a készülék táplálására szabad használni.

- Használjon 10 A -nál nagyobb földeléssel ellátott hálózati aljzatot.
- Abban az esetben, ha ugyanarról a hálózati aljzatról több készüléket is táplál, az túlmelegedhet és kigyulladhat.

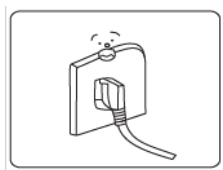

#### Más fedél használata szigorúan tilos.

- Az elkészítési folyamat közben egyéb fedelek használata nem megengedett, mert az veszélyes lehet és befolyásolhatja a készülék működését.

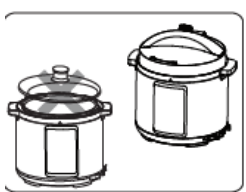

#### Kapcsolja ki a készüléket, ha a tápkábelen sérülésre utaló nyomokat talál.

- A veszély elkerülése érdekében, a sérült tápvezeték a gyártóval, ennek hivatalos márkaszervizével vagy egy hasonló szakképzettséggel rendelkező személlyel cseréltesse ki.

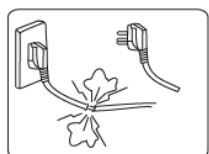

**Ne helyezzen a készülékbe idegen tárgyakat.**

- Ne helyezzen a készülékbe fém tárgyakat vagy más idegen testeket, mert az áramütést vagy a készülék meghibásodását okozhatja.

**Tárolja, olyan helyen a készüléket ahol a gyermekek nem férhetnek hozzá.**

- Az áramütés és a leforrázás elkerülése érdekében ne hagyja a készüléket a gyermekek számára elérhető helyen.

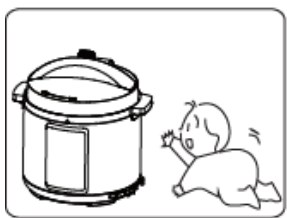
**A készülék módosítása szigorúan tilos**

- Tilos a szakképzetlen személy által végzett javítás, módosítás.
- Ezen utasítások betartásának hiánya tűzveszélyt vagy áramütést okozhat.
- A hibajavítás és az alkatrészek cseréje szakszervizben kell történnjen.

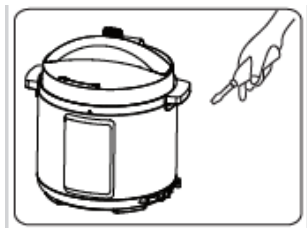
**Ne helyezze a készüléket vízbe és ne szórjon rá vizet.**

- Az rövidzárlatot és áramütést okozhat.

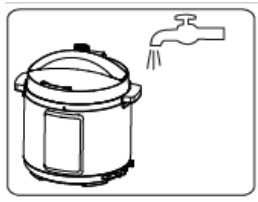

**A fedél nyitására vonatkozó figyelmeztetések.**

- Amikor a készülék nincs használatban és nincs nyomás alatt a biztonsági szelep az alsó pozícióban van.
- Amikor a készülék használatban van nő a belső nyomás és a biztonsági szelep emelkedni kezd. Ne erőltesse a fedél nyitását, amíg a készülék belsejében lévő nyomás meg nem szűnik.
- Az égési sérülések és egyéb balesetek elkerülése érdekében ne erőltesse a fedél nyitását.

**Ellenőrizze rendszeresen a készüléket.**

- Ellenőrizze rendszeresen a szelepeket és győződjön meg róla, hogy azok nincsenek eltömődve.
- Ne tegyen nehéz tárgyakat a kifúvószelepre vagy ne helyettesítse azt más tárgyakkal.

**FIGYELEM!**

- Az áramütés elkerülése érdekében ne húzza ki a dugaszt nedves kézzel.

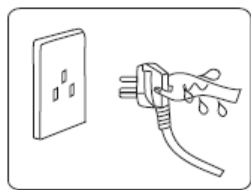
**A tápkábelt a dugasztól fogva húzza ki az aljzatból.**

- A tápkábelt a dugasztól fogva húzza ki az aljzatból.
- Ne rángassa a tápkábelt, mert az megsérülhet és áramütést valamint rövidzárlatot okozhat.

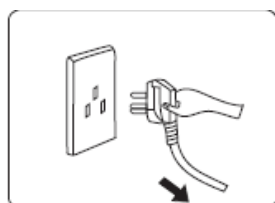

**Amikor nem használja, áramtalanítsa a készüléket. Ellenkező esetben szivárgás, tűz vagy károsodás fordulhat elő.**

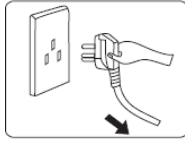

**A készülék működése közben tartsa távol kezét a kifúvónyílástól.**

- Az elkészítési folyamat során az égési sérülések elkerülésének érdekében tartsa távol kezét és arcát a kifúvószeleptől.
- Az elkészítési folyamat során ne takarja el ronggyal vagy más tárggyal a kifúvószelepet.



**Működés közben ne érintse meg a készülék fedelét. Működés közben a készülék fedele nagyon felforrósodhat. Kérjük, ne érintse meg az égési sérülések elkerülése érdekében**



**A hozzávalók és a víz teljes mennyisége nem lépheti túl a MAX jelzést.**

- Ellenkező esetben a hozzávalók nem készülnek el megfelelően és a készülék meghibásodhat.



**Csak a termékkel együtt szállított edényt használja.**

- Ha az edény alján vagy a fűtőlapon idegen tárgyakat talál, használat előtt távolítsa el azokat.
- Ellenkező esetben a készülék túlmelegedhet és meghibásodhat.

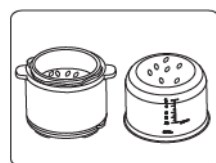

**Ne tegye a belső edényt más készülékekre felmelegedni.**

- Az megrongálódhat vagy eltorzulhat.
- Kérjük, használja a speciális belső edényt.

**Amikor át szeretné helyezni a készüléket, használja a burkolatán található fogantyúkat.**

- Amikor át szeretné helyezni a készüléket, ne a fedél fogantyújánál fogja meg.

**Ne használja a készüléket a következő helyeken:**

- ne használja a készüléket instabil felületen;
- ne használja a készüléket vízforrások és hőforrások közelében;
- ne használja a készüléket fal vagy bútordarabok mellett;
- ne használja a készüléket olyan helyen, ahol a nap sugarai közvetlenül érik vagy olaj szóródhat rá;
- a tűzveszély kockázatának megelőzése érdekében ne használja a készüléket sütő közelében.

**A termék tárolási környezete**

- Tisztítsa rendszeresen a készüléket és távolítsa el az olajfoltokat és egyéb szennyeződések a tárolandó felületről.
- Helyezze a készüléket legalább 30 cm távolságra a többi elektromos háztartási készüléktől.

**HASZNÁLAT UTÁNI TISZTÍTÁS**

1. Tisztítsa meg a készüléket minden egyes használat után.
2. A készülék tisztítása és a karbantartási műveletek elvégzése előtt húzza ki a dugaszt a tápforrásból és hagyja a készüléket kihűlni.
3. Emelje fel a fedelet és vegye ki a belső edényt. Először tisztítsa meg az edényt mosogatószerrel, majd jól öblítse ki vízzel és törölje meg egy puha ronggyal.
4. Tisztítsa meg vízzel a fedél alsó részét, a gumitömítést, a blokkolásgátló csavart, a kifúvószelepet és a biztonsági szelepet. A tisztítási és karbantartási műveletek befejeztével ellenőrizze le ismét a fedelet, a kifúvószelepet, a biztonsági szelepet és a többi tartozékot és győződjön meg róla, hogy azok megfelelően vannak összeszerelve.
5. A készülék fedelét és külső részét törölje meg tiszta és nedves ronggyal. Ne helyezze a készülék burkolatát vízbe és ne szórjon rá vizet.

## IX. HIBAELHÁRÍTÁS

Szám	Probléma	Ok	Megoldás	
1	A fedél nehezen csukható le.	A gumitömítés nincs jól felszerelve.	Szerelje fel jól a gumitömítést.	
		A biztonsági szelep blokkolja a rudat.	Nyomja meg enyhén a rudat.	
2	A fedél nehezen nyitható ki.	A biztonsági szelep fel van emelve.	Nyomja le a biztonsági szelepet egy eszközzel.	
		A készülék nyomás alatt van.	Csak a nyomás megszűnése után nyissa ki a fedelet.	
3	A fedél alól gőz szivárog.	A gumitömítés nincs jól felszerelve.	Szerelje fel jól a gumitömítést.	
		A gumitömítésen ételmaradékok halmozódtak fel.	Tisztítsa meg a gumitömítést.	
		A gumitömítés sérült.	Cserélje ki a gumitömítést.	
		A fedél nincs megfelelően lecsukva.	Csukja le megfelelően a fedelet.	
4	A biztonsági szelep alól gőz szivárog.	A biztonsági szelep tömítésén ételmaradékok halmozódtak fel.	Tisztítsa meg a biztonsági szelep tömítését.	
		A biztonsági szelep tömítése elhasználódott.	Cserélje ki a biztonsági szelep tömítését.	
5	A biztonsági szelep nem emelhető fel.	Túl kevés a hozzávaló a belső edényben.	Adjon hozzá annyi hozzávalót, amennyit a recept ír.	
		A fedél alól vagy a kifúvószelep alól gőz szivárog.	Forduljon javítóközponthoz a javítások végrehajtása érdekében.	
6	A kifúvószelep alól folyamatosan gőz szivárog.	A kifúvószelep nincs a megfelelő pozícióban.	Helyezze a megfelelő pozícióba a kifúvószelepet.	
		A nyomáscsökkentő meghibásodott.	Forduljon javítóközponthoz a javítások végrehajtása érdekében.	
7	Az áramellátás fényjelző nem gyullad ki.	A dugasz nem csatlakozik a tápforráshoz.	Ellenőrizze a dugaszt és a tápforrást.	
8	Mindenképp villogni kezd.	A képernyő E1-t jelöl ki.	Az alsó szenzor meghibásodást jelez.	Adjon hozzá hozzávalót a követelményeknek megfelelően.
		A képernyő E2-t jelöl ki.		
		A képernyő C1-t jelöl ki.	Magas hőmérséklet, mivel nincs víz a belső edényben.	Adjon hozzá hozzávalót a követelményeknek megfelelően.
			Magas hőmérséklet, mivel nincs víz a belső edényben.	Állítsa be megfelelően a belső edényt.
A képernyő E8-t jelöl ki.	A nyomásmérő hibát jelez.	Forduljon javítóközponthoz a javítások végrehajtása érdekében.		
9	A rizs nincs megfelelően elkészítve vagy túl kemény.	Túl kevés víz van a készülékben.	Adjon hozzá vizet.	
		A fedelet túl korán kinyitották.	Az elkészítési program lejártá után mielőtt kinyitná a fedelet várjon még 5 percig.	
10	A rizs túl puha.	Túl sok víz van a készülékben.	Csökkentse a víz mennyiséget.	

Ha a meghibásodás a fenti ellenőrzések ellenére is továbbra sem szűnik meg kérjük, forduljon javítóközponthoz a javítások végrehajtása érdekében.



## X. MŰSZAKI ADATLAP

<b>Teljesítmény:</b>	1000 W
<b>Tápegység:</b>	220V-240V, 50/60Hz
<b>Úrtartalom:</b>	Bruttó: 5.7L; étellel: 3.8L
<b>Szín:</b>	inox fekete kivitelben
<b>Nyomás:</b>	80kPa

**A hulladékok környezetfelelős eltávolítása**

Segíthet a környezet védelmében!

Kérjük, tartsa be a helyi rendelkezéseket: a nem működő elektromos berendezéseket a használt elektromos hulladékokat gyűjtő központba szolgáltatassa be.



**A HEINNER** a **Network One Distribution SRL(KFT)** társaság által bejegyzett védjegy. A többi márkajelzés és a termékek megnevezése kereskedelmi vagy az illető birtoklók által bejegyzett márkanevek.

A leírtak egyetlen része sem használható fel semmilyen formában, még lefordított, átalakított változatban sem, a NETWORK ONE DISTRIBUTION előzetes beleegyezése nélkül.

Copyright © 2013 Network One Distribution. Minden jog fenntartva.

[www.heinner.com](http://www.heinner.com), <http://www.nod.ro>

<http://www.heinner.com>, <http://www.nod.ro>



A terméket az Európai Közösség előírásainak és jogszabályainak megfelelően tervezték és gyártották.

Importőr: **Network One Distribution**

Marcel Iancu utca, 3-5 szám, Bukarest (București), Románia

Tel: +40 21 211 18 56, [www.heinner.com](http://www.heinner.com), [www.nod.ro](http://www.nod.ro)