

HEINNER

WASHER DRYER

Model: HWDM-H8514A



- Washer dryer
- Energy class: A
- Spin: 1400rpm

www.heinner.com

Thank you for purchasing this product!

I. INTRODUCTION

Before using the appliance, please carefully read this instruction manual and keep it for future reference.

This instruction manual is designed to provide you with all required instructions related to the installation, use and maintenance of the appliance.

In order to operate the unit correctly and safety, please read this instruction manual carefully before installation and usage.

II. CONTENT OF YOUR PACKAGE



- **Washer dryer**
- **User manual**
- **Warranty card**

III. SAFETY PRECAUTIONS

- The manufacturer reserves the right for any modifications on the product which might be deemed necessary or useful without informing about it in this IFU.
- Before operating your new washing machine, please read this instruction carefully, and keep it for future reference. If you have lost it accidentally, ask customer service for e-copy or hard copy.
- Please make sure the socket is grounded securely, the water source connection is reliable.
- This appliance is not to be used by persons (including children) with reduced physical, sensory or mental capabilities, or lack of experience and knowledge, unless they have been given supervision or instruction concerning use of the appliance by a person responsible for their safety.
- This appliance can be used by children aged from 8 years and above and persons with reduced physical, sensory or mental capabilities or lack of experience and knowledge if they have been given supervision or instruction concerning use of the appliance in a safe way and understand the hazards involved. Children shall not play with the appliance. Cleaning and user maintenance shall not be made by children without supervision.
- Children should be supervised to ensure that they do not play with the appliance.
- If the supply cord is damaged, it must be replaced by the manufacturer, its service agent or similarly qualified persons in order to avoid a hazard.
- The new hose sets supplied with the appliance are to be used and that old hose sets should not be reused.
- For appliances with ventilation openings in the base, that a carpet must not obstruct the openings.
- Children of less than 3 years should be kept away unless continuously supervised.
- The maximum permissible inlet water pressure, 1 MPa, for appliances intended to be connected to the water mains. The minimum permissible inlet water pressure, 0.1 MPa, if this is necessary for the correct operation of the appliance.
- **WARNING:** The appliance must not be supplied through an external switching device, such as a timer, or connected to a circuit that is regularly switched on and off by the utility.
- The tumble dryer is not to be used if industrial chemicals have been used for cleaning.
- Lint must not be allowed to accumulate around the tumble dryer (not applicable for appliances intended to be vented to the exterior of the building).
- Adequate ventilation must be provided to avoid the back flow of gases into the room from appliances burning other fuels, including open fires.
- Do not dry unwashed items in the tumble dryer.

- Items that have been soiled with substances such as cooking oil, acetone, alcohol, petrol, kerosene, spot removers, turpentine, waxes and wax removers should be washed in hot water with an extra amount of detergent before being dried in the tumble dryer.
- Items such as foam rubber (latex foam), shower caps, waterproof textiles, rubber backed articles and clothes, or pillows fitted with foam rubber pads should not be dried in the tumble dryer.
- Fabric softeners, or similar products, should be used as specified by the fabric softener instructions.
- Remove all objects from pockets such as lighters and matches.
- **WARNING:** Never stop a tumble dryer before the end of the drying cycle unless all items are quickly removed and spread out so that the heat is dissipated.
- The appliance must not be installed behind a lockable door, a sliding door or a door with a hinge on the opposite side to that of the tumble dryer, in such a way that a full opening of the tumble dryer door is restricted.
- The maximum drying capacity is 6kg.
- The maximum washing capacity is 9kg.
- For private domestic use only.
- This appliance is intended to be used in household and similar applications such as:
 - staff kitchen areas in shops, offices and other working environments.
 - farmhouses.
 - by clients in hotels, motels and other residential type environments.
 - bed and breakfast type environments.
 - areas for communal use in blocks of flats or in laundrettes.

Before using the washing machine

1. Removing the packaging and inspection

- After unpacking, ensure that the washing machine is undamaged. If in doubt, do not use the washing machine. Contact authorized service or local retailer.
- Check that the accessories and supplied parts are all present.
- Keep the packaging materials (plastic bags, polystyrene parts, etc.) out of reach of children, as they are potentially dangerous.

2. Remove the transport bolts

- The washing machine is fitted with transport bolts to avoid a possible damage to the interior during transport. Before using the machine, it is imperative that the transport bolts are removed.
- After their removal, cover the openings with the 4 enclosed plastic caps.

3. Install the washing machine

- Move the appliance without lifting it by the worktop.
- Install the appliance on a solid and level floor surface, preferably in a corner of the room.

- Ensure that all four feet are stable and resting on the floor and then check that the washing machine is perfectly level (use a spirit level).
- Ensure that the ventilation openings in the base of the washing machine (if available on your model) are not obstructed by a carpet or other material.

4. Water inlet

- Connect the water supply inlet hose in accordance with the regulations of your local water company.
- Water inlet – depending on models
Single inlet – cold water only
Dual inlet – Hot and cold water
- Water tap: $\frac{3}{4}$ threaded hose connector.

5. Drain

- Connect the drain hose to the siphon or hook it over the edge of a sink by means of the "U" bend supplied.
- If the washing machine is connected to an integrated drainage system, ensure that the latter is equipped with a vent to avoid simultaneous loading and draining of water (siphoning effect).
- Fix the drain hose securely to prevent scalding during machine drainage.

6. Electrical connection

- Electrical connections must be carried out by a qualified technician in compliance with the manufacturer's instructions and current standard safety regulations.
- Data regarding voltage, power consumption and protection requirements is given on the inside of the door.
- The appliance must be connected to the mains by means of a socket with an earth connection in accordance with current regulations. The washing machine must be earthed by law. The manufacturer declines all liability for damage to property or injury to persons or animals due to non-compliance with the directions given above.
- Do not use extension leads or multiple sockets. Make sure the capacity of the socket is powerful enough to drive the machine during heating.
- Before any maintenance on the washing machine disconnect it from the mains supply.
- After installation, access to the mains plug or to disconnection from the mains supply must be ensured at all times via a double-pole switch.
- Do not operate the washing machine if it has been damaged during transport. Inform the local dealer.
- Mains cable replacement is only to be carried out by authorized service.
- The appliance must only be used in the household for the prescribed uses.

Precautions and general recommendations

1. Packaging

- The packaging material is entirely recyclable and marked with the recycling symbol . Adhere to current local regulations when disposing of packaging material.

2. Disposing of packaging and scrapping old washing machines

- The washing machine is built from reusable materials. It must be disposed of in compliance with current local waste disposal regulations.
- Before scrapping, remove all detergents residues, break the door hook, and cut off the power cable so that the washing machine is made unusable.



-  This appliance is marked according to the European directive on Waste is Electrical and Electronic Equipment (WEEE). By ensuring that this product disposed of correctly, you will help prevent potential negative consequences for the environment and human health, which could otherwise be caused by inappropriate waste handling of this product. The symbol on the product, or on the documents accompanying the product, indicates that this appliance may not be treated as household waste. Instead it shall be handed over to the applicable collection point for their cycling of electrical and electronic equipment. Disposal must be carried out in accordance with local environmental regulations for waste disposal. For more detailed information about treatment, recovery and recycling of this product, please contact your local city office, your household waste disposal service or the shop where you purchased the product.

3. Location and surroundings

- The washing machine must only be installed in enclosed spaces. Installation in the bathroom or other places where air is humid is not recommended.
- Do not store flammable fluids near the appliance.

4. Safety

- Do not leave the appliance plugged in when not in use. Never plug or unplug the power from the mains supply, if your hands are wet.
- Turn off the tap.
- Before any cleaning and maintenance, switch off the machine and disconnect it from the mains.
- Clean the outside of the washing machine with a damp cloth. Do not use abrasive detergents.
- Never open the door forcibly or use it as a step.

IV. OPERATING THE APPLIANCE

Emergency door opening

In case of failure to open the door due to power outage or other special circumstances, the door lock lever at the drainage pump door can be used for emergency opening.

Note:

1. Do not operate when the machine is working normally.
2. Before operation, please make sure that the inner barrel has stopped turning, without high temperature, and the water level is lower than the clothing inlet. If the water level is higher than the clothing inlet, drain off water through the drain away pipe (if available) or by slowly unscrewing the filter.
3. Operation method: Open the cover of drainage pump door, pull down the lock lever with the help of a tool, and then the door can be opened (indicated in the figure).

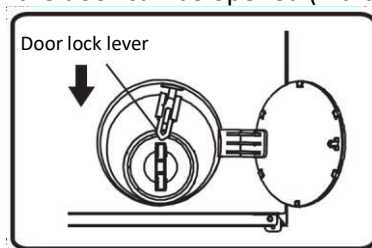

Before the first wash cycle

To remove any residual water used during testing by the manufacturer, we recommend that you carry out a short wash cycle without laundry.

1. Open the tap.
2. Close the door.
3. Pour a little detergent (about 30 ml) into the main wash chamber  of the detergent dispenser.
4. Select and start a short program (see separate quick reference guide).

Preparation of the washing machine

1. Sort the laundry according to:
 - Type of fabric | care label symbol
Cottons, mixed fibres, easy care synthetics, wool, handwash items. The wool wash cycle of this machine has been tested and approved by The Woolmark Company for the washing of Woolmark garments labelled as "machine wash" provided that the garments are washed according to the instructions on the garment label and those issued by the manufacturer of this washing machine.
 - Color
Separate colored and white items. Wash new colored articles separately.
 - Loading
Wash items of different sizes in the same load to improve washing efficiency and distribution in the drum.

- **Delicates**

Wash small items (e.g. nylon stockings, belts etc.) and items with hooks (e.g. bras) in a cloth bag or pillowcase with zip. Always remove curtain rings or wash curtains with the rings inside a cotton bag.

2. **Empty all pockets**

Coins, safety pins etc. can damage your laundry as well as the appliance drum and tub.

3. **Fasteners**

Close zips and fasten buttons or hooks; loose belts or ribbons should be tied together.

Stain removal

Blood, milk, eggs etc. are generally removed by the automatic enzyme phase of the program.

- To remove red wine, coffee, tea, grass and fruit stains etc. add a stain remover to the main wash chamber  of the detergent dispenser.
- Pre-treat heavily soiled areas with stain remover if necessary.

Dyeing

- Only use dyes that are suitable for washing machines.
- Follow the Manufacturer's instructions.
- Plastic and rubber parts of the washing machine can be stained by dyes.

Loading the laundry

1. Open the door.

2. Load the articles one at a time loosely into the drum, without overfilling. Observe the load sizes given in the quick reference guide.

Note: Overloading the machine will result in unsatisfactory washing results and creased laundry.

3. Close the door.

Detergents and additives

Always use high efficiency, low foam detergent for a front load machine.

The choice of detergent depends on:

- type of fabric (cottons, easy care/synthetics, delicate items, wool). Note: Use only specific detergents for washing wool
- color
- the wash temperature
- degree and type of soiling

Remarks:

Any whitish residues on dark fabrics are caused by insoluble compounds used in modern phosphate free powder detergents. If this occurs, shake or brush out the fabric or use liquid detergents. Use only detergents and additives specifically produced for domestic washing machines. When using descaling agents, dyes or bleaches for the pre-wash, make sure that they are suitable for use in domestic washing machines. Descalers could contain products which could damage your washing machine. Do not use any solvents (e.g. turpentine, benzene). Do not wash fabrics that have been treated with solvents or flammable liquids.

Dosage

Follow the dosage recommendations on the detergent pack. They depend on:

- degree and type of soiling
- size of wash
 - follow the detergent manufacturer's instructions for a full load;
 - half load: 3/4 the amount used for a full load;
 - minimum load (about 1 kg): 1/2 the amount used for a full load.
- water hardness in your area (ask for information from your water company). Soft water requires less detergent than hard water.

Notes:

Too much detergent can result in excess foam formation, which reduces washing efficiency. If the washing machine detects too much foam, it may prevent spinning. Insufficient detergent may result in grey laundry in time and also calcifies the heating system, drum and hoses.

Where to put detergent and additives

The detergent drawer has three chambers.



Prewash chamber 

Detergent for the prewash I soak.

Main wash chamber

- Detergent for the main wash
- Stain remover
- Water softener (water hardness class 4)

Softener chamber

- Fabric softener

Notes:

- Keep detergents and additives in a safe, dry place out of the reach of children.
- Liquid detergents can be used for programs with prewash. However, in this case a powder detergent must be used for the main wash.
- Do not use liquid detergents when activating the "Start Delay" function
- To prevent dispensing problems when using highly concentrated powder and liquid detergents, use the special detergent ball or bag supplied with the detergent and place it directly inside the drum.
- When using descaling agents, bleaches or dyes, make sure that they are suitable for washing machines. Descalers could contain compounds that can damage parts of your washing machine.
- Do not use any solvents in the washing machine (ex. turpentine, benzine).

V. PRODUCT DESCRIPTION

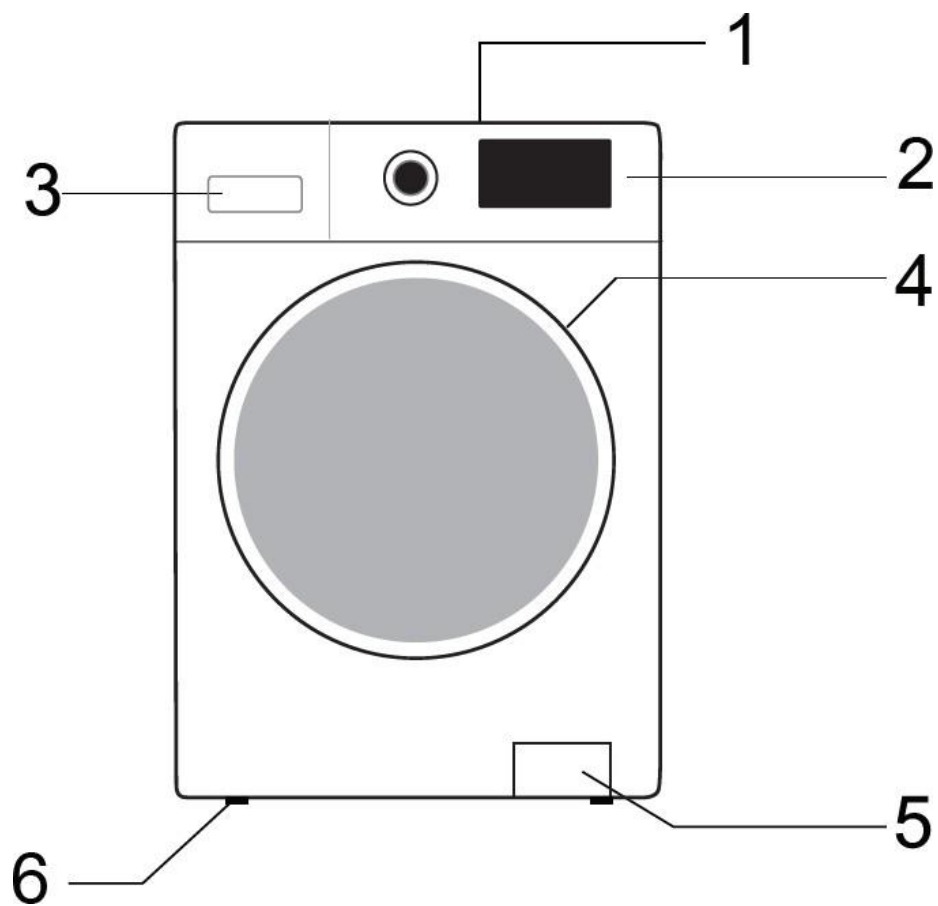

1	Worktop
2	Control panel
3	Detergent dispenser
4	Door
5	Plinth covering pump access
6	Adjustable feet

VI. INSTALLATION

- Read this "INSTALLATION GUIDE" before operating.
- Keep this "INSTALLATION GUIDE" for future reference.
- Read the general recommendations about disposing of packaging in the INSTRUCTION FOR USE.

Parts supplied

- Package with small items
- User manual & Warranty card
- 4 plastic caps



- Inlet hose (inside the machine or already installed)

-
-
-
-
-



- "U"-bend (inside the machine or already installed)



Before using the washer, remove the transport bolts

Important: Transport bolts which are not removed can cause damage to the appliance.

1. Screw off all transportation bolts for approx. 30mm with wrench following the direction of arrow shown (not fully screw it off).



2. Push four transportation bolts on horizontal direction inward and loose transportation bolt.



3. Pull out transportation bolt together with rubber part and plastic part.



4. To ensure safety and reduce noise, you should install the transportation bolt cover supplied with the unit (see the annex accompanying the unit). Lean and place the transportation bolt into hole and press it following the shown direction until it clicks.



Important: Keep the transport bolts for future transporting of the appliance and in this case refit the transport bolts in reverse order.

Adjustment of the feet

The appliance must be installed on a solid and level floor surface (if necessary, use a spirit level). If the appliance is to be installed on a wooden floor, distribute the weight by placing it on a 60x60cm sheet of plywood at least 3cm in thickness and secure it to the floor. If the floor is uneven, adjust the 4 leveling feet as required; do not insert pieces of wood etc. under the feet.

1. Slacken the locknut clockwise (see arrow) using a wrench.

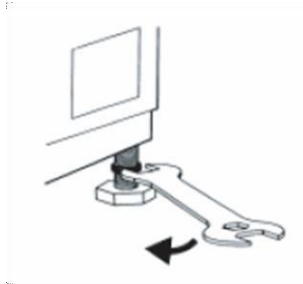

2. Lift the machine slightly and adjust the height of the foot by revolving it.

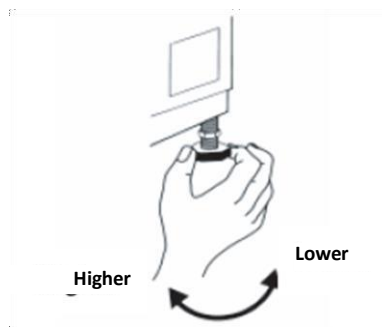

Important: Tighten the locknut by turning it anti-clockwise towards the appliance casing.

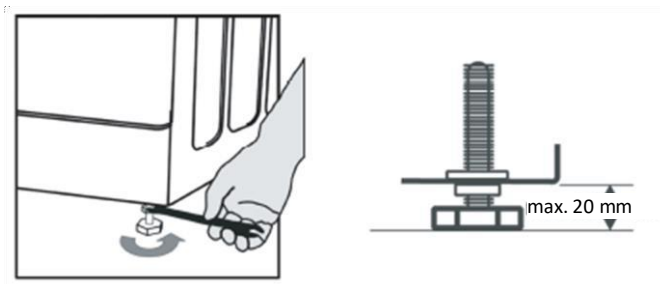

INSTALL BOTTOM COVER

To realize quieter operation, a bottom cover is supplied with the unit (only applies to some of the Hisense washers). After installing the cover at the bottom of the washer, the noise level will be greatly reduced. Please ask for advice from specialists before installing the cover, nevertheless, the machine can be used without the bottom cover

Noise-Reduction Bottom Plate Installation Instructions

Stick acoustic wool to the side of bottom cover plate with the letter of "PUMP". Tilt the washer by 30°-40°, when installing the bottom cover, please face the side with sound insulation upwards and attach 'PUMP' at the corner of the cover to the position of the pump in the washer.

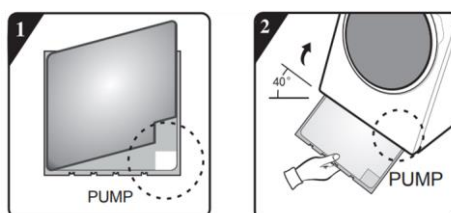

Before installing the noise-reduction bottom plate, align and paste the acoustic absorption wool with and along the right-angle impression on bottom plate (this procedure is unnecessary for some of the models without acoustic absorption wool). (Pic 1)

Remove surface paper on double sided tape at four sides of the bottom plate. (Pic 2)

Incline the machine to an angle of 40° and let the side with right-angle notch face towards front of the washing machine, as shown in the figure. Insert the side with oblique-angle notch between two-foot screws at back of the washing machine completely in place. Then, install the bottom plate and ensure that it contacts with bottom of the washing machine closely. (Pic 3)

Press the double-sided tape on four sides manually to secure the noise-reduction plate to the machine body firmly (pic 4)

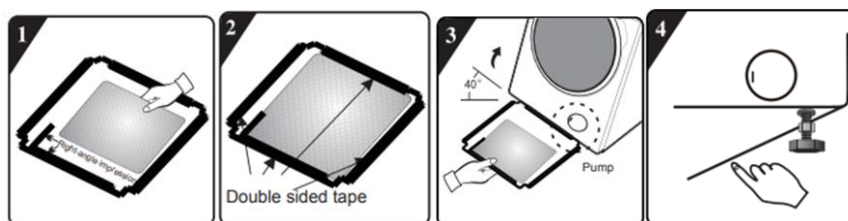

Press the double-sided tape on four sides manually to secure the noise-reduction plate to the machine body firmly.

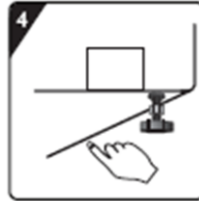

Connect the water supply inlet hose.

If the water inlet hose is not already installed, it must be screwed to the appliance. The blue marked hose is only for cold water. Depending on the model, the hot water hose marked with red should also be connected, for models having dual inlets.

Hot (depending on models) Cold

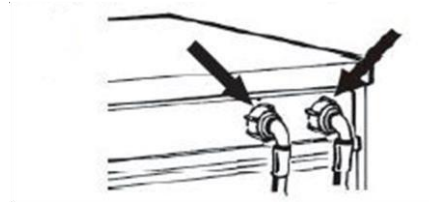

Screw by hand the inlet hose onto the tap, tightening the nut.

Attention:

- No kinks in the hose
- The appliance must not be connected to the mixing tap of an unpressurized water heater.
- Check water tightness of connections by turning the tap completely on.
- If the hose is too short, replace it with a suitable length or pressure resistant hose (1000 kPa min)
- Check the inlet hose regularly for brittleness and cracks and replace if necessary.
- The washing machine can be connected without a non-return valve.

Connect the drain hose

In case the drain hose is installed as shown below:

Unhook it only from the right clip (see arrow)

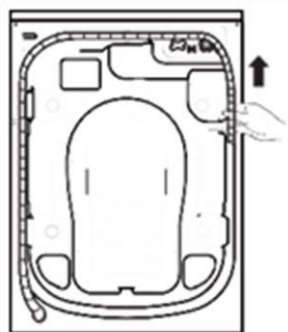

Connect the drain hose to the drain or hook it over the edge of a sink by means of the "U" bend.

Fit the "U" bend E, if not already installed, at the end of the drain hose.

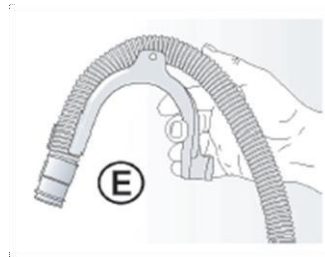

Notes:

- Ensure that there are no kinks in the drain hose.
- Secure the hose so that it cannot fall down. After wash phase, machine will drain out hot water.
- Small hand basins are not suitable.
- To make an extension use a hose of the same type and secure the connections with clips.
- Max. overall drain hose length: 2.50 m

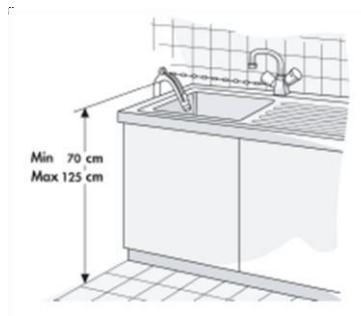

Transport/Handing

Never lift the appliance by the worktop when transporting.

- Pull out the mains plug.
- Turn off the tap.
- Disconnect the inlet and drain hoses.
- Eliminate all water from the hoses and from the appliance (see "Removing the Filter", "Draining Residual Water")
- Fit the transport bolts (obligatory)
- The machine is over 55 kg in weight, two persons are needed to move it.

Electrical connection

Only use a socket with an earth connection.

- Do not use extension leads or multi sockets.
- Electric supply must be adequate for the machine's 10 A Current Rating.
- Electrical connections must be made in accordance with local regulations.
- The electrical power cable must be replaced exclusively by a licensed electrician.

VII. CONTROL PANEL & PROGRAMMES

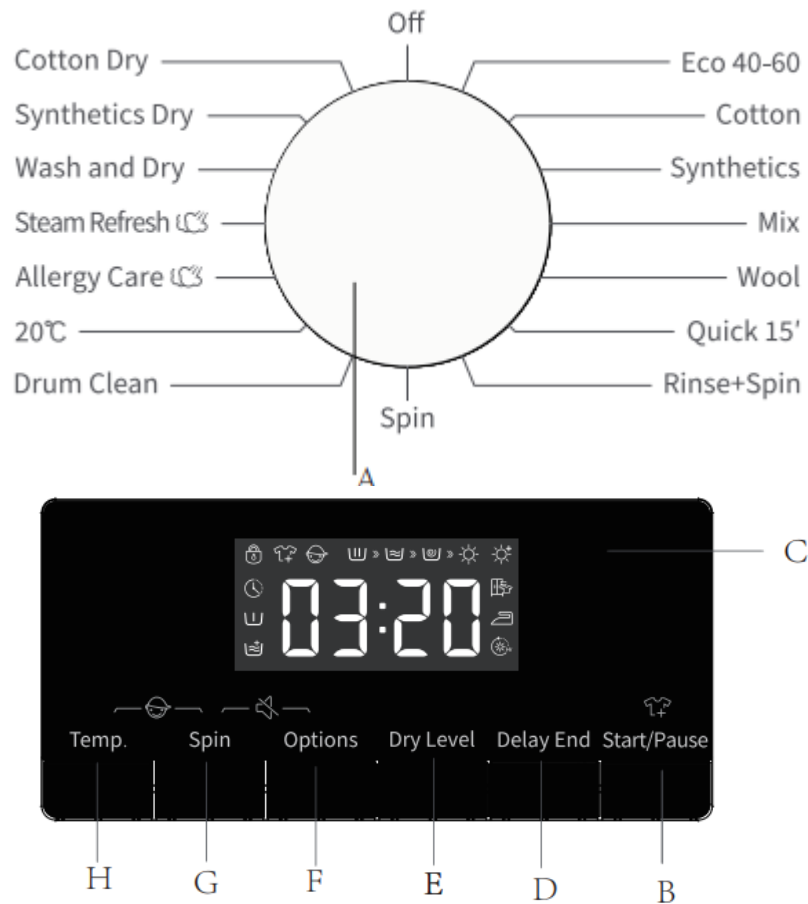

- A. Program selector
- B. Stat/pause button
- C. Program and fuction status display window
- D. Delay end button
- E. Dry level button
- F. Option button
- G. Spin button
- H. Temp button

Program	Material / Level of Soiling	Functions	Max. Wash Load kg	Max. spin speed rpm
		W→Wash D→Dry WD→Wash and Dry S→Spin SD→Spin and Dry		
Cotton --,20°C, 30°C, 40°C, 60°C, 90°C	Heavily and moderately soiled cotton, or linen. For very heavily soiled items select the "Prewash" function.	W	8	1400
		WD	5	1400
Synthetics --,20°C,30°C, 40°C, 60°C	Moderately soiled synthetics, cotton blended fabrics	W	8	1400
		WD	5	1400
Wool --,20°C,30°C,40°C	Machine washable wool. (Refer to the washing label attached to the clothing).	W	2	600
Quick 15' -- ,20°C,30°C,40°C	Cotton, mixed fabrics. Items worn for a short time or newly bought.	W	1	800
Mix -- ,20°C,30°C,40°C	Mixed loads of moderately soiled cotton and synthetic fabrics.	W	5	1400
		WD	5	1400
Eco40-60	Normally soiled cotton laundry.	W	8	1400
		WD	5	1400
Rinse+Spin	This program is defaulted to two rinses and spin.	W	8	1400
		WD	5	1400
Spin	Select the length, and speed, of the spin manually.	S	8	1400
		SD	5	1400
Cotton Dry	The wet cotton & linen clothes can be dried after being spun.	D	5	/
Synthetics Dry	The wet chemical fiber clothes can be dried after being spun.	D	5	/
Steam Refresh	It is suitable for removing the peculiar smell (such as, the smell of smoke/hot pot/barbecue, etc.) on the clothes.	D	2	/
Wash and Dry	For cleaning normally soiled cotton items which are declared to be washable at 40 °C or 60 °C, together in the same cycle, and to dry them in such a way that it can be immediately stored in a cupboard. This cycle is used to assess the compliance with the EU Eco-design legislation for wash and dry.	WD	5	1400
20°C	This program is suitable for cotton clothes with light stains, energy saving.	W	8	1400
		WD	5	1400
Allergy Care 60°C, 90°C	Program to effectively extinguish bacteria in textiles. It is appropriate for clothes of babies who are sensitive to clothes.	W	4	1400
		WD	4	1400
Drum Clean 90°C	Program to remove dirt and bacterial residue that can breed in the machine after it has been used for a period, especially when low temperature washes are used regularly.	WD	0	800

Please select appropriate washing temperature according to instruction of care label attached to clothes, if not, clothes can be damaged.

Parameter	
Model No/Item No	HWDM-H8514A
Washing/drying Capacity	8/5 kg
Max. spin speed	1400 rpm
Net Weight	60 kg
Dimension (WDXH)	595x540x845 mm
Rated Voltage	220-240 V~
Heating Power	1500 W
Washing Power	250 W
Drying Power	1350 W
Spinning Power	500 W

Add detergent, close the door, and set the program.

Load the clothes to be washed in the drum and close the door. Add the detergent into the relevant compartments for the type of program you are going to select, add detergent as described in **Detergent and Additives** section of **User’s manual**.

1. Turn on the power.
2. Spin program selection button to required program, “off” must be passed through if pointer’s initial position is not “off”, start up.
3. Select washing temperature, spin speed by pressing “Temp”, “Spin” buttons.
4. Press “Options” button to select additional functions.
5. After starting the program, display window displays program length (hours: minutes) and additional function options in sequence.

Addition function selection

At standby state, press “Options” button to select additional function for current program. Select only one function for each press, and then corresponding icon flashes. After starting up, program cannot be changed.

Pre-wash

- Select the function to conduct pre-wash to enhance washing effects and better remove stains. This function is suitable for heavy dirt clothes.
- Before inflowing, laundry detergent/ washing powder can be added to pre-wash box and washing powder must be added to main wash box.

Extra rinse

After set the function of rinsing adding, the program runs the rinsing process once again before running the softening, and the total running time of the program increases accordingly.

Inlet water warning

If tap is not opened, or water pressure is over low, and display screen will prompt “F01” to give alarm.

Drainage warning

If the pipe is squeezed, drainage will not be smooth. In case of failing to completely drain for long time, display screen will prompt "F03" to give alarm.

Door lock icon

After the program starts the Door Lock icon will light up and the door will be locked.

- After completing program, door lock unlocks automatically. During pause, if door opening condition can be met halfway, the door lock will unlock, and its indicator light will go out.
- When door lock indicator light flashes, door shall not be opened forcibly to avoid personal injury.

Delay end function

Delay End function allows to run the machine at the consumers' convenience, for example, at night when electricity is cheaper.

Only under the standby mode, this button is valid for selecting the reservation time.

- After the reservation function is selected, the time will increase 1h when each time the reservation button is pressed. Before reservation, if the program time does not satisfy the integral multiple of 1h, it shall be completed by pressing the reservation key for the first time, and then the time increases 1h when each time the reservation button is pressed. If the reservation is selected, before the program runs, the current reservation can be cancelled by turning the button to select other programs.
- The delay time must be longer than the wash program length as the delay time is the time program will finish. For example: if the selected program time is 02:28, the delay time selected must be between 03:00 and 24:00.
- When the reservation process is operated, the icon of 'reservation time' will be on. When the reservation process is finished, the icon of 'reservation time' will be off.
- If delay end is selected and start button is not pressed, delay can be cancelled by rotating rotary knob before starting.
- To cancel the delay time during the delay program, you need turn the machine off by pressing "On/Off" button for 2 seconds.

Mute function

When the machine is in the state of holding, pause or operation, press "Spin+ Options" buttons for 2 seconds, The display will show "Beep off". All the buzzing will be turned off except the alarms.

When the machine is in the mute state, press "Spin+ Options" buttons for 2 seconds until "Beep on" appears. All the buzzing will be activated.

Child lock

To strengthen the safety of children, this machine is equipped with Child Lock function. When the programme starts, press “Temp. +Spin” button for 2 seconds. Then Child Lock is set up. Repeat the same operation, the Child Lock will be released.

- When the Child Lock is set, all function buttons will be shielded.
- When you turn the machine off by rotating the program selection button “Off”, child lock is released.
- After completing program, child lock will automatically unlock.

To start the program

After you have selected your options and placed detergent within the detergent dispenser, turn on the water tap and press the “Start / Pause” button. The screen will display the current program progression with icons from left to right. It also displays the remaining program time.

To cancel the program or reselect the options.

1. Rotate the program to “Off” for 3 seconds to turn off the machine.
2. Select the new program and options.
3. Press “Start/Pause” button to turn on the machine without adding any extra detergent.



End of the program

When programme finished its running, it will display “End”. If no operation is taken in 2 minutes, the machine will turn off automatically.

1. Rotate the program to “Off” to turn off the machine.
2. Close the tap.
3. Open the door and take the washed clothes out.
4. Slightly open the door to remove moisture in the pump.

Reload in process





If you want to reload clothes in the process of washing, please press “Start/Pause” button.

- If reload icon  light up, the door can be opened in the process, remaining time and the Door Lock icon in display will flash. Then the Door Lock icon will go out, and the door can be opened.
- If reload icon  doesn't light up, the Door Lock icon doesn't flash, it indicates that current temperature is over 50°C or you have passed the time for reloading in the process, namely no clothes allowed to load into the machine.

Automatic weighting

Washing machine displays “---” after startup, indicating that it is weighing automatically. It will adjust program length (hours: minutes) automatically according to weight of clothes.

Dry

Press the "Dry Level" button to select the dry time and additional functions of dry. When the Iron  cupboard  and Extra Dry  functions are selected, the corresponding icon will light up, and the remaining time of the program will be displayed on the display window. When the [Time Dry] function is selected, the icon of Time Dry  will light up.

The washing machine can sense the weight of clothes to adjust the dry time automatically.

- Before drying, please confirm whether the clothes can be dried (please refer to the program table to confirm the type of clothes that can be dried).
- Before starting to dry, make sure that the tap is open, and the cold water is in place.
- Before separately drying, please take the dehydrated clothes out from the drum, and put it into the drum after making it loose.
- When little clothes or light clothes are dried, for which, the dry time may be shorter than the setting time.
- If the hand-washing clothes requires for drying, before drying, please select the spin with high speed as possible according to the clothes types. It is recommended to select the "Spin + Dry Level" program.
- At the end of dry, the washing machine will run for a period of time according to a certain rhythm to loosen the clothes and reduce the wrinkle.
- The wall attachment of excessive and dehydrated cotton clothes may affect the dry effect. So it is recommended to dry the clothes after loosening it manually.
- The overload dry may affect the dry effect, while the excessive dry may cause the wrinkles of clothes. For the chemical fiber clothes, such as the shirts, etc., the iron mode shall be selected.
- If the clothes with different materials are dried together, the dry effect may be affected. So it is recommended to classify the clothes before drying.
- If the dry failure occurs, please refer to the contents of [Dry Fault] for processing.

[Iron]  function owns the effect that the clothes with little water can be ironed after being dried.

[Cupboard]  function owns the effect that the clothes can be worn instantly after being dried.

[Extra Dry]  function owns the effect that the clothes can be stored up after being dried.

[Time Dry]  function refers to dry the clothes for a specified time.

Users press the "Dry Level" button to select any type of dry time with 6 types, including 30 minutes, 1 hour, 1.5 hours, 2 hours, 3 hours, and 4 hours. Please select a reasonable dry time. Otherwise, the clothes will not be dried fully if the dry time is too short.













Note: The wet clothes still dripping are not suitable for drying, which may cause the machine to alarm!

Dry timetable



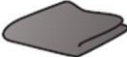























The dry time of clothes of different weight in this table is estimated, and the actual dry time varies from the type and weight of clothes.

Clothes weight (kg)	Estimated dry time (min)		
	instantly wear	iron	store
<1.5	60-90	40-70	80-110
1.5-3	100-140	80-120	120-160
3-4.5	150-190	150-170	190-210
4.5-6	210-250	190-230	230-270

Rough weight of washes





 Briefs (about 50 g of cotton)	 Long sleeved underwear (about 150 g of cotton)	 Bath towel (about 300 g of cotton)
 Socks (about 50 g of cotton)	 Skirt (about 400 g of chemical fiber)	 Pajamas (set) (about 500 g of cotton)
 Towel (about 70 g of cotton)	 Shirt (about 200 g of blending)	 Sheet (about 500 g of cotton)
 Jeans (about 800 g of cotton)	 Woolen sweater (about 400 g of wool)	 Jacket (about 800 g of cotton)

Fabric care chart

	Resistant material		Do not iron
	Delicate fabric		Require steam iron
	Item can be washed at 95 °C		Iron requires cloth laying
	Item can be washed at 60 °C		Do not wring dry or dewater
	Item can be washed at 40 °C		Do not dry clean
	Item can be washed at 30 °C		Dry flat
	Hand wash only		Can be hung to dry
	Dry clean only		Hang dry
	Can be bleached in cold water		Tumble dry, normal heat
	Do not bleach		Tumble dry, reduced heat
	Can be ironed at 100 °C max.		Do not tumble dry
	Can be ironed at 150 °C max.		Dry on clothes hanger
	Can be ironed at 200 °C max.		Dry clean with perchloride, lighter fuel, pure alcohol or R113 only
	Dry clean with aviation fuel, pure alcohol or R113 only		

Non washable • dry/non-dry clothes

Clothes that can neither be washed nor dried

		
Leather and fur products (Deformation may be caused)	Rayon and its blended products (Discoloration or deformation may be caused)	Large thick rubber cushions with carbamate on the back (Damage or fault may be caused)
		Others: Wrinkled or embossed clothes; crepe fabrics; Easily deformed clothes (suits, jackets, ties and dresses, etc.); Easily fluffing clothes (velvet, velveteen).
Hats with hard material (It will damage the washing machine and cause faults)	Cushions, pillows, articles with cotton wadding, foam and other sponge materials, carpet cover (Damage or fault may be caused)	

Non-dry clothes

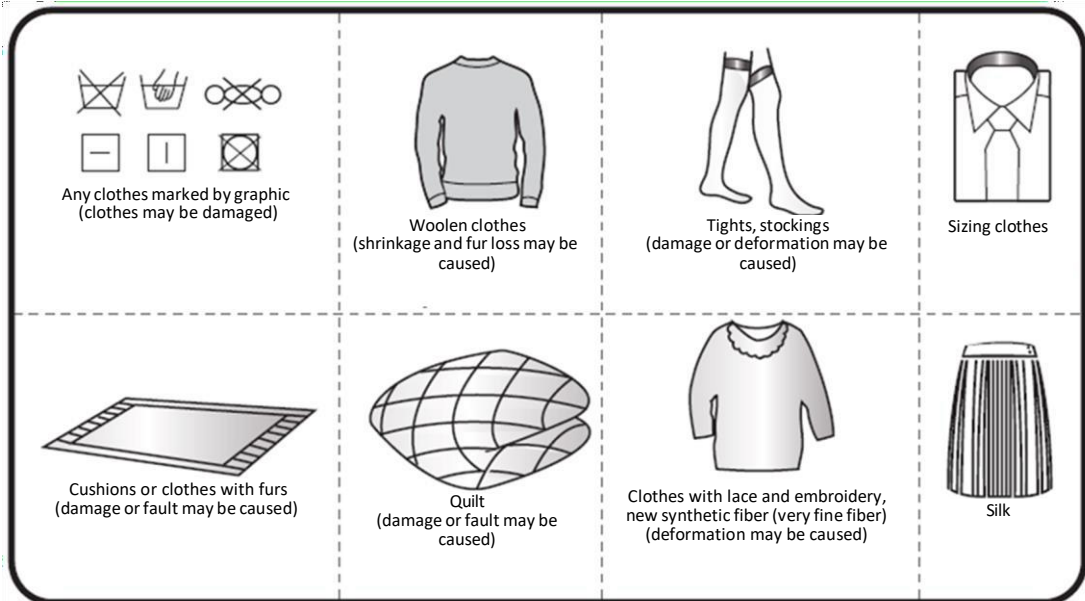

If it is used to dry cushions and clothes with furs, it may lead to drain pipe blockage.

Note!

- ◇ Non washable · dry/non-dry clothes include but not limited to the above clothes.
- ◇ The wet clothes still dripping are not suitable for drying, which may cause the machine to alarm!

Dry fault

Fault phenomenon		Recommended processing method
Dry fault	Washing machine does not carry out dry process	<ul style="list-style-type: none"> • Check whether the dry program is set up. • Check whether the water tap is unopened. • Check whether the door is well closed. • Check whether the dry clothes are excessive (refer to the program table and check corresponding capacity of the program) and take out part of the clothes to dry again.
	Dry is not sufficient	<ul style="list-style-type: none"> • Check whether the dry clothes are excessive. If so, it will cause unsatisfactory dry effects and folds in clothes. Please divide the clothes in the drum into two parts for drying separately. • Check whether the clothes (such as thicker cotton, etc.) that are not easy to dry are mixed with the clothes that easy to dry (such as chemical fiber, etc.). Please dry the clothes of different types separately or dry them again.
	Dry time is too long	<ul style="list-style-type: none"> • Check whether the drying clothes are excessive (refer to the program table and check corresponding capacity of the program) and take out part of the clothes to dry again. • Clothes are not fully dewatered (refer to the treatment of bad dehydrated effect in the manual). • More thicker clothes (denim, etc.).

Program instructions

1. The Eco 40-60 program is able to clean normally soiled cotton laundry declared to be washable at 40°C or 60°C, together in the same cycle, and that this program is used to assess the compliance with the EU eco-design legislation.
2. The power consumption of the off mode is 0.49W, and the left-on mode is 0.49W.
3. The most efficient programs in terms of energy consumption are generally those that perform at lower temperatures and longer duration.
4. Loading the household washing machine or the household washer-dryer up to the capacity indicated by the manufacturer for the respective programs will contribute to energy and water savings.
5. Correct use of detergent, softeners and other additives. Do not apply excessive detergent. This may affect the washing results adversely.
6. Periodic cleaning, including optimal frequency and limescale prevention and procedure.
7. Noise and remaining moisture content are influenced by the higher the noise and the lower the remaining moisture content.
8. The product information and the energy consumption label, the product registration information can be obtained by scanning the QR code.
9. The information of standard programs.
10. The wash and dry cycle is able to clean normally soiled cotton laundry declared to be washable at 40°C or 60°C, together in the same cycle, and to dry it in such a way that it can be immediately stored in a cupboard, and that this program is used to assess the compliance with the EU eco-design legislation.

Program	Selected temperature	Rated capacity (kg)	Maximum temperature in drum	Program duration (h:min)	Energy consumption (kWh/cycle)	Water consumption (litres/cycle)	Remaining moisture content	Maximum speed reached (rpm)
Eco 40-60 full load	-	8	34	3:26	0.740	55	53	1400
Eco 40-60 half load	-	4	30	2:48	0.372	40	53	1400
Eco 40-60 1/4 load	-	2	25	2:48	0.250	30	53	1400
Wash and dry full load	-	5	26	11:30	3.170	92	2.9	1400
Wash and dry half load	-	2.5	26	8:00	1.900	63	2.9	1400
Cotton	20°C	8	20	2:09	0.240	68	53	
Cotton	60°C	8	57	3:29	1.180	68	53	1400
Mix	40°C	4	38	1:58	0.580	58	55	1400
Quick 15'	40°C	1	38	0:30	0.310	18	55	800
20°C	40°C	8	21	1:50	0.190	65	55	1400

The values given for programs other than the Eco 40-60 program and the wash and dry cycle are indicative only.

VIII. CLEANING AND MAINTENANCE

Appliance exterior and control panel

- Can be washed down with a soft, damp cloth.
- A little neutral detergent (non-abrasive) can also be used.
- Dry with a soft cloth.

Door seal

- Clean with a damp cloth when necessary
- Check the condition of the door seal periodically.

Detergent dispenser

1. Press the release lever in the main wash compartment downward and remove the drawer (fig. "B").
2. Remove siphon in softener slot. (fig. "C").
3. Wash all the parts under running water.
4. Refit the siphon in the detergent drawer and fit the drawer back inside its housing.

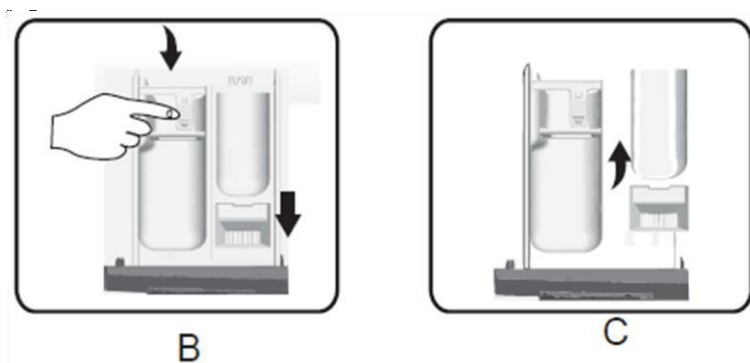

Filter

We recommend that you check and clean the filter regularly, at least two or three times a year.

Especially:

- If the appliance is not draining properly or if it fails to perform spin cycles.
- If the pump is blocked by a foreign body (e.g. buttons, coins or safety pins).

Important: Ensure that the water has cooled before draining the appliance.

1. Stop the appliance and unplug it.
2. Insert removal tool like slotted screwdriver into the small opening of bottom baffle, press the bottom baffle downward with much strength and open it.
3. Put a flat container under filter door and then drain with emergency drainpipe (see [draining residual water] for specific operation methods). Then, loosen filter anticlockwise and completely unscrew and remove the filter.
4. Clean the filter and the filter chamber.
5. Check that the pump rotor moves freely
6. Reinsert the filter and screw it clockwise as far as it will go.
7. Reinstall the plinth.

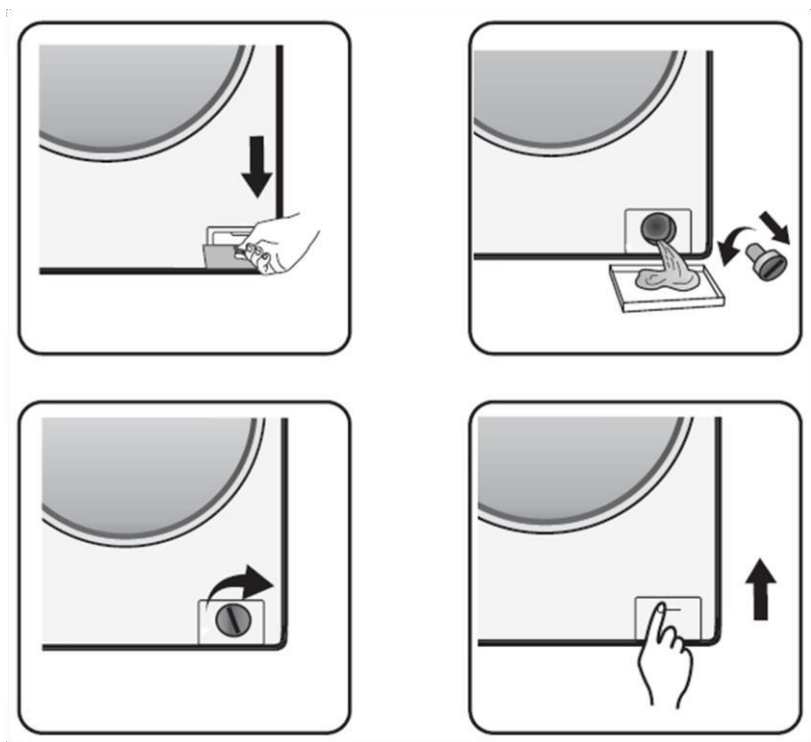

Water supply hose

Check the supply hose regularly for brittleness and cracks and replace it if necessary, using a new hose of the same type.

Mesh filter for water connection

Check and clean regularly.

For washing machines with an inlet hose as shown on picture "D "



1. Close the tap and loosen the inlet hose on the tap.
2. Clean the internal mesh filter and screw the water inlet hose back onto the tap.
3. Now unscrew the inlet hose on the rear of the washing machine.
4. Pull off the mesh filter from the washing machine connection with universal pliers and clean it.
5. Refit the mesh filter and screw the inlet hose on again.
6. Turn on the tap and ensure that the connections are completely watertight.

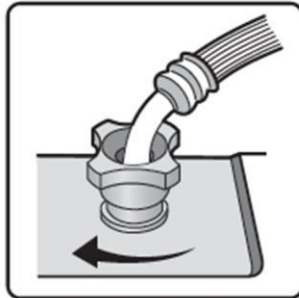
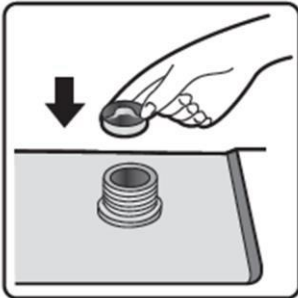
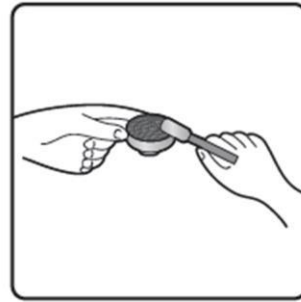
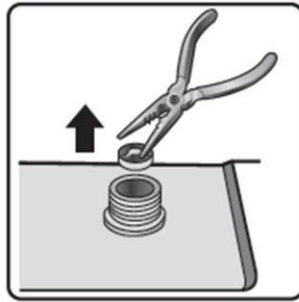

IX. TROUBLESHOOTING

Depending on the model, your washing machine is equipped with various automatic safety functions. This enables faults to be detected in good time and the safety system can then react appropriately. These faults are frequently so minor that they can be resolved within a few minutes.

The washing machine will not start, no indicator lamps are on.

Check whether:

- the mains plug is inserted into the socket.
- the wall socket is functioning correctly (use a table lamp or similar appliance to test it).

The washing machine will not start... and the "Start/Pause" indicator lamp flashes.

Check whether:

- the door is properly closed (child safety);
- the "Start/Pause" button has been pressed.
- the "Water tap closed" indication lights up. Open the water tap and press the "Start/Pause" button.

The appliance stops during the program (varies depending on model)

Check whether:

- the door has been opened and the "Start/Pause" indicator lamp is flashing. Close the door and press the "Start/Pause" button again.
- check if there is too much foam inside, machine enters kill-foam routine. The machine will run again automatically after a period.
- the washing machine's safety system has been activated (see "Fault description table").

Residue from detergent and additives left in the detergent drawer at end of wash.

Check whether:

- the cover grid of the softener chamber and the separator of the main wash chamber are correctly installed in the detergent dispenser and all parts are clean (see "Cleaning and maintenance").
- sufficient water is entering. The mesh filters of the water supply could be blocked (see "Care and Maintenance");
- the position of the separator in the main wash chamber is adapted to the use of powder or liquid detergent (see "Detergent and Additives").

Machine vibrates during spin cycle.

Check whether:

- the washing machine is level and standing firmly on all four feet.
- the transport bolts have been removed. Before using the machine, it is imperative that the transport bolts are removed.

Final spin results are poor.

The washing machine has an imbalance detection and correction system. If individual heavy items are loaded (e.g. bathrobes), this system may reduce the spin speed automatically or even interrupt the spin completely if it detects too great an imbalance even after several spin starts, in order to protect the washing machine.

- If the laundry is still too wet at the end of the cycle, remove some articles of laundry and repeat the spin cycle.
- Excessive foam formation may prevent spinning. Use the correct amount of detergent.
- Check that the spin speed selector has not been set to "0".

If your washing machine has a time display: the program time initially displayed is lengthened/shortened by a period.

This is a normal capacity of the washing machine to adapt to factors that can have an effect on the wash program time, e.g.:

- excess foam formation.
- load imbalance due to heavy items of laundry.
- prolonged heating time due to reduced inlet water temperature.

Because of influences like these, the time remaining in the program run is recalculated, and updated if necessary. In addition, during the filling phase, the washing machine determines the load and if necessary, adjusts the initial program time displayed accordingly. During such update periods, an animation appears on the time display.

Cold fill fault

Fix the inlet hose to the cold water tap and to the inlet valve on the rear side of the machine as below picture.

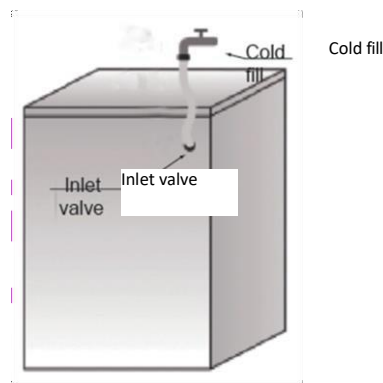

Ensure that: all connections are tightly fixed.

Do not allow children to operate, crawl on, be near or inside your washer.

Note that during the wash cycles, the surface temperature of the porthole door may increase.

Close supervision of children is necessary when the appliance is used near children.

Fault Code List	
Displayed on Display Window	Fault Description
"F01"	Water inflow fault
"F03"	Drainage fault
"F13"	Door lock fault
"F14"	Door unlock fault
"F24"	Overflow or too much foam.
else fault code, "F04-F98"	Electronic module fault.
"Unb"	Unbalance alarm

F01 displayed on screen.

The machine is not fed with water or insufficient water. Check:

- Faucet is fully open and has enough water pressure.
- Water inlet pipe is knotted or not.
- Filtering net of water inlet pipe is blocked or not (refer to maintenance and repair).
- Water pipe is frozen or not.

Press "Start/Pause" key after fault is removed. If fault occurs again, please contact the authorized service.

F03 displayed on screen.

The washer is not emptied. The washer stops the program being executed. Shut down the machine and disconnect power supply. Check:

- Drainpipe is knotted or not.
- Filter in drain pump is blocked or not (refer to the cleaning of filter in drain pump).
- **Important:** Ensure that the water has cooled before draining the appliance.
- The drain hose is frozen up.

Plug in the appliance again.

Select and start the "Spin" program or push the "Start/Pause" button for at least 3 seconds and restart the desired program.

If the fault occurs again, please contact the authorized service.

Fault code

The washer stops when the program is running. The display window shows fault code "F13", "F14", "F24", else fault codes from "F04" to "F98" or "Unb".

If fault code "F13" is shown

Door lock is abnormal. Start program for 20 sec and unlock the washer door (PTC) to check whether the door is closed.

Open or close it again.

After fault is removed, press "Start/Pause" key. If fault occurs again, disconnect power supply and contact the authorized service.

If fault code "F14" is shown

Door open fault.

Action: Press "Start/Pause" button. The washing machine will try to open the door. The alarm will not be removed until the door is unlocked. Or turn the nub to Off for 3 seconds to turn off the machine. Choose the desired program to start the machine. The alarm will be removed.

If fault code "F24" is shown

Water level reaches overflow level.

Remove it by pressing "Start/Pause" key and feed water.

Select and start required program. If fault occurs again, disconnect power supply, and contact the authorized service.

If else fault code "F04" to "F98" is shown

Electronic module fails.

Turn the nub to Off for 3 seconds to turn off the machine.

After fault is removed, press "Start/Pause" key. If fault occurs again, disconnect power supply and contact the authorized service.

If fault code "Unb" is shown

Unbalance alarm shall be solved by the following methods.

1. Laundry winding

Turn the knob to "off" for 3 seconds for shutdown, open the door, shake the clothes and put them back into the washing machine, then select the single dewatering program to dry again.

2. Too light-weighted laundry

Turn the knob to "off" for 3 seconds for shutdown, open the door, put in one or two towels, and then select the single dewatering program to dry again.

Before contacting the authorized service

1. Try to remedy the problem yourself (see Troubleshooting)
2. Restart the program to check whether the problem has solved itself.
3. If the washing machine continues to function incorrectly, call the authorized service.



Environment friendly disposal

You can help protect the environment!

Please remember to respect the local regulations: hand in the non-working electrical equipment's to an



HEINNER is a registered trademark of **Network One Distribution SRL**. Other brands and product names are trademarks or registered trademarks of their respective holders.

No part of the specifications may be reproduced in any form or by any means or used to make any derivative such as translation, transformation, or adaptation without permission from NETWORK ONE DISTRIBUTION.

Copyright © 2013 Network One Distribution. All rights reserved.

www.heinner.com, <http://www.nod.ro>



This product is in conformity with norms and standards of European Community.

Importer: **Network One Distribution**

Marcel Iancu, 3-5, Bucharest, Romania

Tel: +40 21 211 18 56, www.heinner.com, www.nod.ro

HEINNER

MAȘINĂ DE SPĂLAT CU USCĂTOR

Model: HWDM-H8514A



- Mașină de spălat cu uscător
- Clasa de eficiență energetică: A
- Viteză de centrifugare: 1400rpm

Vă mulțumim pentru achiziționarea acestui produs!

II. INTRODUCERE

Înainte de a utiliza acest aparat, citiți cu atenție manualul de instrucțiuni. Păstrați manualul pentru consultări ulterioare.

Acest manual este conceput pentru a vă oferi toate instrucțiunile necesare referitoare la instalarea, utilizarea și întreținerea aparatului.

Pentru utilizarea corectă și în siguranță a aparatului, vă rugăm să citiți cu atenție acest manual de instrucțiuni înainte de instalare și utilizare.

III. CONȚINUTUL PACHETULUI DUMNEAVOASTRĂ



- Mașină de spălat cu uscător
- Manual de utilizare
- Certificat de garanție

IV. MĂSURI DE PRECAUȚIE

- Producătorul își rezervă dreptul de a aduce produsului orice fel de modificări pe care le consideră necesare sau utile, fără a le menționa în aceste instrucțiuni de utilizare.
- Înainte de a pune în funcțiune noua dumneavoastră mașină de spălat, vă rugăm să citiți cu atenție aceste instrucțiuni și să le păstrați pentru consultări ulterioare. Dacă pierdeți instrucțiunile, solicitați serviciului de asistență pentru clienți un exemplar în format electronic sau tipărit.
- Asigurați-vă ca priza este corect conectată la împământare și că racordarea la apă este corespunzătoare.
- Aparatul nu este destinat utilizării de către persoane (inclusiv copii) care au capacități fizice, senzoriale sau mentale reduse, sau cărora le lipsesc experiența și cunoștințele necesare, decât dacă sunt supravegheate sau au fost instruite cu privire la utilizarea aparatului de către o persoană care răspunde de siguranța acestora.
- Aparatul poate fi utilizat de către copii cu vârste începând de la 8 ani și de către persoane cu capacități fizice, senzoriale sau mentale reduse, cu lipsă de experiență sau cunoștințe, numai dacă acestea sunt supravegheate sau instruite în ceea ce privește utilizarea în siguranță a aparatului și dacă înțeleg pericolele pe care le implică utilizarea. Copiii nu au voie să se joace cu aparatul. Curățarea și întreținerea nu trebuie efectuate de către copii nesupravegheați.
- Copiii trebuie supravegheați, astfel încât aceștia să nu se joace cu aparatul.
- Pentru evitarea pericolelor, în cazul în care cablul de alimentare este deteriorat, acesta trebuie înlocuit de către producător, de către agentul său de service sau de persoane cu o calificare similară.
- Vă rugăm să utilizați furtunurile noi, livrate împreună cu mașina de spălat. Furtunurile vechi nu pot fi refolosite.
- În cazul aparatelor cu orificii pentru ventilație la bază, asigurați-vă că acestea nu sunt obstrucționate de un covor.
- Nu lăsați copiii cu vârste sub 3 ani în preajma aparatului, decât dacă aceștia sunt supravegheați neîntrerupt.
- Pentru aparatele destinate conectării la rețeaua de apă, presiunea maximă admisă de intrare a apei este de 1 Mpa. Dacă este necesară pentru funcționarea corectă a aparatului, presiunea minimă admisă de intrare a apei este de 0,1 Mpa.
- **AVERTISMENT:** Se interzice alimentarea acestui aparat prin intermediul unui dispozitiv de comutare extern (cum ar fi un temporizator) sau conectarea acestuia la un circuit electric care este pornit și oprit la intervale regulate de către furnizorul de utilități.
- Rufele nu pot fi uscate în aparat în cazul în care au fost utilizate substanțe chimice industriale pentru curățarea acestora.
- Evitați acumularea scamelor în jurul uscătorului (nu se aplică în cazul aparatelor cu ventilație spre exteriorul clădirii).
- Trebuie asigurată o ventilație corespunzătoare, pentru a se evita întoarcerea în încăperea a gazelor provenite de la aparate care ard alți combustibili, inclusiv cu foc deschis.
- Nu utilizați uscătorul pentru articole care nu au fost spălate.

- Articolele care au fost murdărite cu substanțe cum ar fi ulei de gătit, acetonă, alcool, benzină, gaz lampant, substanțe pentru îndepărtarea petelor, terebentină, ceruri și substanțe pentru îndepărtarea cerurilor trebuie spălate în apă fierbinte cu o cantitate mai mare de detergent înainte de a fi uscate în uscător.
- Articolele cum ar fi cele din cauciuc buretos (spumă din latex), căștile de duș, materialele textile rezistente la apă, articolele și hainele cauciucate sau pernele cu umplutură din cauciuc buretos nu trebuie uscate în uscător.
- Balsamurile sau produsele similare trebuie utilizate conform instrucțiunilor aferente acestora.
- Scoateți din buzunare toate obiectele, cum ar fi brichetele și chibriturile.
- **AVERTISMENT:** Nu opriți uscătorul de rufe înainte de finalizarea ciclului de uscare, decât dacă articolele sunt scoase repede din aparat și întinse pentru disiparea căldurii.
- Aparatul nu trebuie instalat în spatele unei uși care poate fi blocată, al unei uși glisante sau cu balama pe partea opusă față de cea a uscătorului, astfel încât deschiderea completă a ușii uscătorului să fie împiedicată.
- Capacitatea maximă de uscare este de 6 kg.
- Capacitatea maximă de spălare este de 9 kg.
- Acest aparat este destinat exclusiv uzului casnic.
- Acest aparat este destinat utilizării în locuințe și alte unități similare:
 - bucătăriile personalului din magazine, birouri și alte medii de lucru;
 - ferme;
 - de către clienții din hoteluri, moteluri și alte medii de tip rezidențial;
 - medii de tipul pensiune cu mic dejun;
 - în zone destinate utilizării în comun din blocuri de locuințe sau în spălătorii.

Înainte de utilizarea mașinii de spălat

1. Îndepărtarea ambalajului și verificarea

- După despachetare, asigurați-vă că mașina de spălat nu este deteriorată. Dacă aveți vreun dubiu, nu utilizați mașina de spălat. Contactați serviciul de asistență tehnică sau distribuitorul local.
- Asigurați-vă că ați primit toate accesoriile și componentele.
- Nu lăsați la îndemâna copiilor materialele de ambalare (pungi de plastic, bucăți de polistiren etc.), deoarece acestea sunt potențial periculoase.

2. Îndepărtarea șuruburilor de transport

- Mașina de spălat este prevăzută cu șuruburi de transport, pentru a se evita eventuala deteriorare a interiorului în timpul transportului. Înainte de utilizarea mașinii, șuruburile de transport trebuie îndepărtate.
- După înlăturarea acestora, acoperiți orificiile cu cele 4 capace de plastic furnizate.

3. Instalarea mașinii de spălat rufe

- Mutați aparatul fără a-l ridica de partea superioară.
- Instalați aparatul pe o pardoseală solidă și orizontală, de preferat într-un colț al camerei.

- Asigurați-vă că toate cele patru picioare se sprijină ferm pe podea și că mașina de spălat este perfect orizontală (utilizați o nivelă cu bulă).
- Asigurați-vă că deschiderile pentru ventilație de la baza mașinii de spălat (dacă există în cazul modelului dumneavoastră) nu sunt astupate de un covor sau de alte materiale.

4. Alimentarea cu apă

- Racordați furtunul de alimentare cu apă în conformitate cu reglementările companiei locale de furnizare a apei.
- Alimentare cu apă - în funcție de model
Ajutaj de alimentare simplu - numai apă rece
Ajutaj de alimentare dublu - apă caldă și apă rece
- Robinet de apă: racord filetat de 3/4" pentru furtun

5. Evacuarea

- Racordați furtunul de evacuare la sifon sau agățați-l pe marginea unei chiuvete cu ajutorul cotului în formă de „U” furnizat.
- Dacă mașina de spălat este racordată la un sistem integrat de evacuare, asigurați-vă că acesta din urmă este dotat cu o supapă, pentru a evita încărcarea și evacuarea simultană a apei (efectul de sifonare).
- Fixați bine furtunul de scurgere, pentru a preveni opărirea în timpul evacuării apei.

6. Conectarea la rețeaua electrică

- Conectarea la rețeaua electrică trebuie să fie efectuată de către un tehnician calificat, în conformitate cu instrucțiunile producătorului și cu reglementările standard în vigoare referitoare la siguranță.
- Datele referitoare la tensiune, consumul de energie și siguranța electrică necesară sunt furnizate pe partea interioară a ușii aparatului.
- Aparatul trebuie să fie conectat la rețeaua electrică prin intermediul unei prize cu împământare, în conformitate cu reglementările în vigoare. Împământarea mașinii de spălat este obligatorie prin lege. Producătorul nu își asumă responsabilitatea pentru pagubele materiale sau pentru accidentarea persoanelor sau a animalelor, cauzate de nerespectarea instrucțiunilor de mai sus.
- Nu utilizați prelungitoare sau prize multiple. Capacitatea prizei trebuie să fie suficient de mare pentru a asigura funcționarea mașinii în timpul procesului de încălzire.
- Înainte de efectuarea operațiilor de întreținere, deconectați mașina de spălat de la sursa de alimentare cu energie electrică.
- După instalare, accesul la priză sau la sistemul de deconectare de la rețeaua de alimentare trebuie să fie asigurat în permanență printr-un întrerupător bipolar.
- Nu utilizați mașina de spălat dacă aceasta a fost deteriorată în timpul transportului. Informați distribuitorul local.
- Înlocuirea cablului de alimentare poate fi efectuată numai de către un service autorizat.
- Aparatul poate fi folosit doar pentru uz casnic și pentru utilizările prevăzute.

Măsurile de precauție și recomandări generale

1. Ambalajul

- Ambalajul este reciclabil în întregime și este marcat cu simbolul de reciclare . Eliminați ambalajul în conformitate cu reglementările locale în vigoare.

2. Eliminarea ambalajului și a mașinilor de spălat vechi

- Mașina de spălat este fabricată din materiale reutilizabile. Aceasta trebuie eliminată în conformitate cu reglementările locale privind eliminarea deșeurilor.
- Înainte de a o elimina, înlăturați toate resturile de detergent, rupeți închizătoarea ușii și tăiați cablul de alimentare, astfel încât mașina de spălat să fie inutilizabilă.



-  Acest aparat este marcat în conformitate cu Directiva Europeană privind Deșeurile de Echipamente Electrice și Electronice (DEEE). Asigurându-vă că acest produs este eliminat în mod corect, contribuiți la prevenirea potențialelor consecințe negative asupra mediului înconjurător și sănătății persoanelor, consecințe care ar putea fi provocate de eliminarea necorespunzătoare a acestui produs. Simbolul de pe produs sau de pe documentele care însoțesc produsul indică faptul că acesta nu poate fi eliminat împreună cu deșeurile menajere. Aparatul trebuie depus la un punct de colectare pentru reciclarea echipamentelor electrice și electronice. Eliminarea trebuie făcută în conformitate cu normele locale de mediu privind eliminarea deșeurilor. Pentru informații mai detaliate privind eliminarea, valorificarea și reciclarea acestui produs, vă rugăm să contactați administrația locală, serviciul de eliminare a deșeurilor menajere sau magazinul de unde ați achiziționat produsul.

3. Amplasarea mașinii de spălat

- Mașina de spălat trebuie să fie instalată numai în spații închise. Nu se recomandă instalarea acesteia în băi sau în alte spații în care aerul este umed.
- Nu depozitați lichide inflamabile în apropierea aparatului.

4. Siguranța

- Nu lăsați aparatul conectat la sursa de alimentare atunci când nu îl utilizați. Nu conectați ștecărul la sursa de alimentare și nu îl deconectați dacă aveți mâinile umede.
- Închideți robinetul.
- Înainte de efectuarea oricăror operații de curățare și întreținere, opriți mașina și deconectați ștecărul de la sursa de alimentare.
- Curățați exteriorul mașinii de spălat cu o cârpă umedă. Nu utilizați detergenți abrazivi.
- Nu deschideți ușa cu forța și nu o utilizați ca pe o treaptă.

IV. UTILIZAREA APARATULUI

Deschiderea de urgență a ușii

În cazul în care ușa nu se deschide din cauza întreruperii curentului electric sau a altor circumstanțe speciale, maneta de blocare din zona pompei de evacuare poate fi utilizată pentru deschiderea de urgență.

Notă:

1. Nu utilizați maneta în cazul în care mașina de spălat funcționează normal.
2. Înainte de utilizarea manetei, asigurați-vă că tamburul s-a oprit, că temperatura apei nu este ridicată și că nivelul apei din interiorul mașinii nu este prea ridicat. Dacă nivelul apei este prea mare, evacuați apă din aparat cu ajutorul furtunului de evacuare de urgență (dacă este disponibil) sau prin deșurubarea cu grijă a filtrului.
3. Mod de utilizare: Deschideți capacul de acces la pompa de evacuare, trageți în jos de maneta de blocare (așa cum este indicat în ilustrație) cu ajutorul unei unelte, apoi ușa poate fi deschisă.

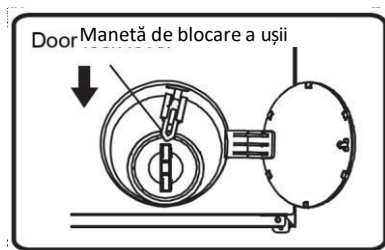

Înainte de primul ciclu de spălare

Pentru a elimina apa reziduală utilizată de către producător în timpul testării aparatului, vă recomandăm să porniți un ciclu scurt de spălare fără rufe.

1. Deschideți robinetul de apă.
2. Închideți ușa mașinii de spălat.
3. Puneți puțin detergent (aproximativ 30 ml) în compartimentul pentru spălare principală al sertarului pentru detergent.
4. Selectați și porniți un program scurt (consultați ghidul rapid).

Pregătirea mașinii de spălat

1. Sortați rufele în funcție de:

- Tipul de țesătură/simbolul de pe eticheta de îngrijire
Bumbac, fibre mixte, articole ușor de întreținut/sintetice, lână, articole care pot fi spălate de mână. Ciclul de spălare pentru lână al acestei mașini a fost testat și aprobat de „The Woolmark Company” pentru spălarea articolelor de îmbrăcăminte din lână etichetate pentru „spălare în mașină”, cu condiția ca acestea să fie spălate în conformitate cu instrucțiunile de pe etichete și cu instrucțiunile oferite de producătorul acestei mașini de spălat.
- Culoare
Separați articolele colorate de cele albe. Spălați separat articolele colorate noi.
- Dimensiune
Spălați împreună articole de diferite dimensiuni pentru a îmbunătăți eficiența spălării și distribuția în tambur.

- **Finețe**

Spălați articolele de mici dimensiuni (de exemplu ciorapi de nailon, curele etc.) și articolele cu elemente de prindere (de exemplu sutiene) într-un sac pentru spălat sau într-o față de pernă cu fermoar. Scoateți întotdeauna inelele perdelelor sau spălați perdelele cu tot cu inele, puse într-un sac de bumbac.

2. **Goliți toate buzunarele**

Monedele, acele de siguranță etc. pot deteriora atât rufe, cât și tamburul și cuva aparatului.

3. **Închizătoare**

Închideți fermoarele și încheiați nasturii sau elemente de prindere; curelele sau cordoanele trebuie legate împreună.

Îndepărtarea petelor

În general, petele de sânge, lapte, ouă etc. sunt eliminate în etapa automată de dizolvare a enzimelor din cadrul programului de spălare.

- Pentru a îndepărta petele de vin roșu, cafea, ceai, iarbă, fructe etc., adăugați o soluție pentru îndepărtarea petelor în compartimentul pentru spălare principală  al sertarului pentru detergent.
- Dacă este necesar, tratați în prealabil zonele foarte murdare cu o soluție pentru îndepărtarea petelor.

Vopsirea

- Utilizați numai vopsele potrivite pentru utilizare în mașina de spălat.
- Respectați instrucțiunile producătorului.
- Componentele din plastic sau cauciuc ale mașinii de spălat pot rămâne pătate de vopsea.

Încărcarea rufelor

1. Deschideți ușa.

2. Introduceți rufe în tambur, câte un articol pe rând, fără a supraîncărca tamburul. Respectați încărcăturile indicate în ghidul rapid.

Notă: Supraîncărcarea mașinii duce la rezultate nesatisfăcătoare ale spălării și al șifonarea rufelor.

3. Închideți ușa.

Detergenți și aditivi

Utilizați întotdeauna pentru mașina de spălat cu încărcare frontală detergenți cu eficiență ridicată, care produc o cantitate redusă de spumă.

Alegerea detergentului depinde de:

- tipul de țesătură (bumbac, articole ușor de întreținut/sintetice, articole delicate, lână);
Notă: Utilizați numai detergenți speciali pentru lână.
- culoare;
- temperatura de spălare;
- gradul și tipul de murdărie.

Observații:

Reziduurile albicioase de pe materialele închise la culoare provin de la componentele insolubile din detergenți sub formă de pudră care nu conțin fosfați. Dacă apare această problemă, scuturați rufele, periați-le sau utilizați detergenți lichizi. Utilizați numai detergenți și aditivi produși special pentru mașinile de spălat de uz casnic. Dacă utilizați substanțe pentru îndepărtarea calcarului, vopsele sau înălbitori pentru prespălare, asigurați-vă că acestea sunt potrivite pentru utilizarea în mașinile de spălat rufe de uz casnic. Substanțele pentru îndepărtarea calcarului pot conține produse care pot deteriora mașina de spălat. Nu utilizați niciun fel de solvenți (de exemplu terebentină, benzină). Nu spălați la mașină materiale textile care au fost tratate cu solvenți sau cu lichide inflamabile.

Dozarea

Respectați recomandările cu privire la dozare de pe ambalajul detergentului. Acestea depind de:

- gradul și tipul de murdărie;
- cantitatea de rufe;
respectați instrucțiunile producătorului detergentului pentru o încărcătură completă;
încărcătură pe jumătate: 3/4 din cantitatea utilizată pentru o încărcătură completă;
încărcătură minimă (aproximativ 1 kg): 1/2 din cantitatea utilizată pentru o încărcătură completă;
- duritatea apei din zona dumneavoastră (solicitați informații companiei de furnizare a apei). Apa cu grad scăzut de duritate necesită mai puțin detergent decât apa dură.

Observații:

Utilizarea unei cantități prea mari de detergent poate duce la formarea spumei în exces, ceea ce reduce eficiența spălării. Dacă mașina de spălat detectează prea multă spumă, aceasta poate opri centrifugarea. Utilizarea unei cantități insuficiente de detergent poate face ca rufele să iasă gri și poate cauza depunerea calcarului în sistemul de încălzire, pe tambur și pe furtunuri.

Sertarul pentru detergenți

Sertarul pentru detergent are trei compartimente.



Compartimentul pentru prespălare 

Detergent pentru prespălare/înmuiere

Compartimentul pentru spălarea principală

- Detergent pentru spălarea principală
- Agent pentru îndepărtarea petelor
- Agent de dedurizare a apei (grad de duritate a apei - 4)

Compartimentul pentru balsam

- Balsam de rufe

Observații:

- Păstrați detergenții și aditivii într-un loc sigur, uscat, la care copiii să nu aibă acces.
- Detergenții lichizi pot fi utilizați pentru programele care includ prespălare. Cu toate acestea, în acest caz trebuie să se utilizeze un detergent sub formă de pudră pentru spălarea principală.
- Nu utilizați detergenți lichizi în cazul activării funcției „Start Delay” (dacă este disponibilă pe mașina dumneavoastră de spălat).
- Pentru a evita problemele legate de dozarea detergentului, atunci când utilizați detergenți sub formă de pudră sau lichizi foarte concentrați, utilizați dispozitivul de dozare special sau săculețul (furnizate împreună cu detergentul) și puneți-le direct în tambur.
- Dacă utilizați substanțe pentru îndepărtarea depunerilor de calca, înălbitori sau vopseluri, asigurați-vă că aceste produse sunt potrivite pentru utilizare în mașina de spălat rufe. Substanțele pentru îndepărtarea calcarului pot conține produse care pot deteriora componentele mașinii de spălat.
- Nu utilizați niciun fel de solvenți în mașina de spălat (de exemplu terebentină, benzină).

V. DESCRIEREA PRODUSULUI

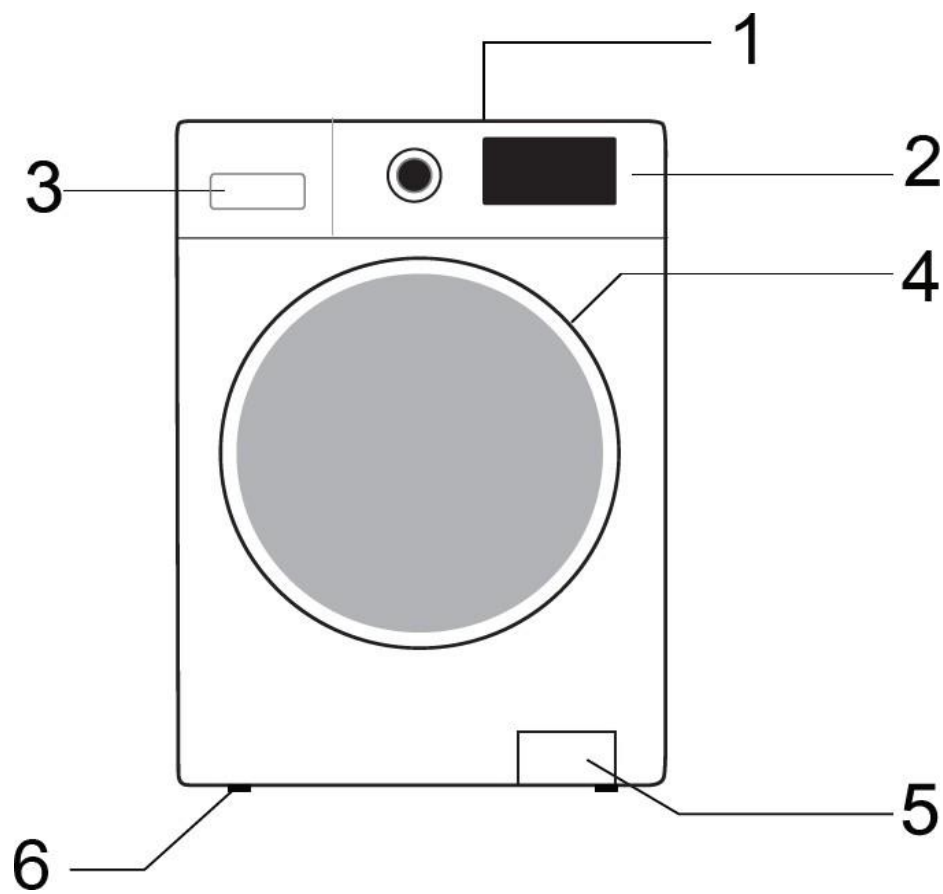

1	Capac superior
2	Panou de comandă
3	Sertar pentru detergent
4	Ușă
5	Capac de acces la pompa de evacuare
6	Picioare reglabile

VI. INSTALARE

INSTALAREA INCORECTĂ POATE CAUZA ZGOMOTE, VIBRAȚII EXCESIVE ȘI SCURGERI DE APĂ. MUTAȚI APARATUL FĂRĂ A-L RIDICA DE PARTEA SUPERIOARĂ.

- Citiți acest „GHID DE INSTALARE” înainte de utilizarea aparatului.
- Păstrați acest „GHID DE INSTALARE” pentru consultări ulterioare.
- Citiți în cadrul INSTRUCȚIUNILOR DE UTILIZARE recomandările generale privind eliminarea ambalajelor.

Componente furnizate

- Pungă cu componente de mici dimensiuni
- Manual de utilizare și certificat de garanție
- 4 capace de plastic

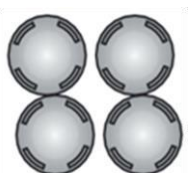

- Furtun de alimentare (in interiorul mașinii sau deja montat)



- Cot în formă de U (in interiorul mașinii sau deja montat)



Înainte de utilizarea mașinii de spălat, îndepărtați șuruburile de transport

Important: Dacă șuruburile de transport nu sunt îndepărtate, acestea pot cauza deteriorări ale aparatului.

1. Deșurubați toate șuruburile de transport (aproximativ 30 mm) cu o cheie, în direcția indicată de săgeată (nu le deșurubați complet).

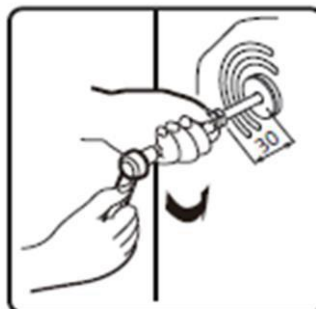
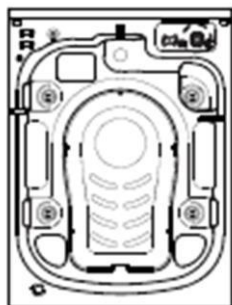

2. Împingeți cele patru șuruburi de transport spre interior în poziție orizontală și slăbiți-le.

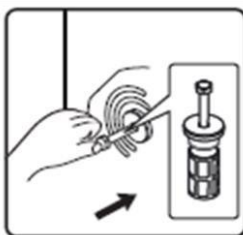

3. Scoateți șuruburile de transport împreună cu elementele din cauciuc și elementele din plastic.



4. Pentru siguranță și reducerea zgomotului, montați în orificiile pentru șuruburile de transport capacele de plastic furnizate. Puneți capacele în orificii și apăsați pe acestea până la auzirea unui clic care indică fixarea corespunzătoare.



Important: Păstrați șuruburile de transport pentru cazul în care este necesară montarea acestora în vederea transportării aparatului.

Reglarea picioarelor

Aparatul trebuie instalat pe o suprafață solidă și orizontală (dacă este necesar, utilizați un boloboc). Dacă aparatul urmează să fie instalat pe o pardoseală din lemn, distribuiți greutatea prin așezarea aparatului pe un placaj de 60 x 60 cm și cu o grosime de cel puțin 3 cm. Dacă pardoseala nu este dreaptă, reglați cele 4 picioare; nu introduceți bucăți de lemn, plastic etc. sub picioare.

1. Slăbiți contrapiulița în sensul acelor de ceasornic (în direcția indicată de săgeată) cu ajutorul unei chei.



2. Ridicați puțin mașina și reglați înălțimea piciorului prin rotirea acestuia.

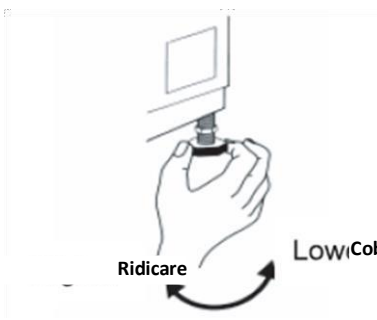

Important: Strângeți contrapiulița prin rotirea acesteia în sens contrar acelor de ceasornic, către carcasa aparatului.

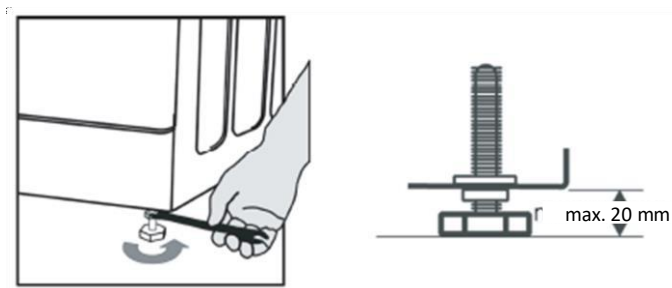

Montarea capacului inferior

Pentru o funcționare mai silențioasă, este furnizat împreună cu aparatul un capac inferior (numai pentru unele mașini de spălat Heinner). După instalarea capacului pe partea de jos a mașinii de spălat, nivelul de zgomot se reduce substanțial. Vă rugăm să solicitați sfatul unui specialist înainte de instalarea capacului. Mașina poate fi utilizată fără capacul inferior. Instrucțiuni de instalare a capacului inferior pentru reducerea zgomotului

- A. Lipiți vata fonoizolantă pe capacul inferior, ținând cont de poziția pompei. Înclinați mașina de spălat la 30°40°. La instalarea capacului inferior, vă rugăm să orientați partea cu fonoizolație cu fața în sus și să țineți cont de poziția pompei

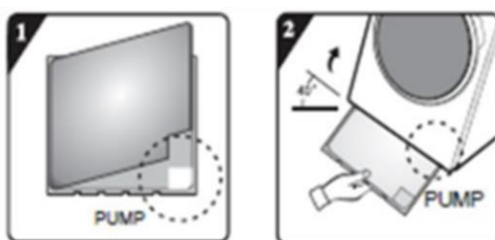

- B. Înainte de a instala capacul inferior fonoizolant, aliniați și lipiți vata fonoizolantă urmărind marcajele în unghi drept de pe capacul inferior (această procedură nu este necesară în cazul modelelor fără vată fonoizolantă).



Îndepărtați hârtia de pe banda dublu adezivă de pe cele patru laturi ale capacului inferior.



Înclinați mașina la un unghi de 40° și poziționați partea cu canelură în unghi drept orientată către partea din față a mașinii de spălat, așa cum este indicat în figură. Introduceți partea cu canelură în unghi obtuz între cele două picioare din spatele mașinii de spălat. Instalați capacul inferior și asigurați-vă că acesta atinge pe toată suprafața partea inferioară a mașinii de spălat.



Apăsați cu mâna banda dublu adezivă pe cele patru laturi, pentru a fixa bine capacul fonoizolant pe carcasa mașinii.



Conectarea furtunului de alimentare cu apă

Dacă furtunul de alimentare cu apă nu este deja instalat, trebuie să fie fixat pe aparat. Furtunul marcat cu albastru este numai pentru apă rece. În funcție de model, este necesară și fixarea furtunului pentru apă caldă, marcat cu roșu, pentru modelele cu ajutor de alimentare dublu.

Apă caldă (în funcție de model) Apă rece

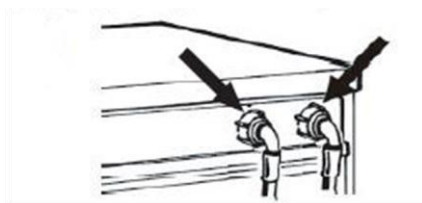

Înșurubați manual furtunul de alimentare pe robinet, prin strângerea piuliței.

Atenție:

- Asigurați-vă că furtunul nu este îndoit.
- Aparatul nu trebuie să fie conectat la un robinet de amestec al unui încălzitor de apă care nu este sub presiune.
- Verificați etanșeitatea la apă a racordurilor prin deschiderea completă a robinetului.
- Dacă furtunul este prea scurt, înlocuiți-l cu un furtun de lungime corespunzătoare, rezistent la presiune (min. 1000kPA).
- Verificați periodic furtunul de alimentare, pentru a observa dacă acesta este fragil sau prezintă fisuri. Dacă este necesar, înlocuiți-l cu un furtun nou de același tip.
- Mașina de spălat poate fi racordată fără o supapă de reținere.

Conectarea furtunului de evacuare

În cazul în care furtunul de evacuare este instalat așa cum este indicat mai jos:

Scoateți-l numai din clema din dreapta (a se vedea săgeata).

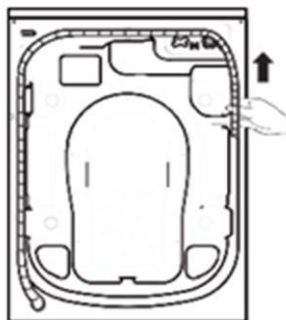

Racordați furtunul de evacuare la evacuare sau agățați-l pe marginea unei chiuvete cu ajutorul cotului în formă de „U”.

Fixați cotul în formă de „U” (E), dacă nu este deja instalat, la capătul furtunului de evacuare.

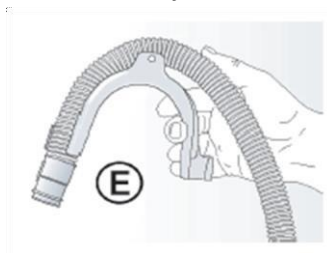

Observații:

- Asigurați-vă că furtunul de evacuare nu este îndoit.
- Fixați furtunul în așa fel încât acesta să nu poată cădea. După spălare, mașina va evacua apă fierbinte.
- Chiuvetele de mici dimensiuni nu sunt recomandate.
- Pentru a face o prelungire, utilizați un furtun de același tip și fixați racordurile cu cleme.
- Lungimea maximă a furtunului de evacuare: 2,50 m



Transport/Manipulare

Nu ridicați mașina de capacul superior atunci când doriți să o deplasați.

- Scoateți ștecărul din priză.
- Închideți robinetul.
- Deconectați furtunul de alimentare și furtunul de evacuare.
- Eliminați toată apa din furtunuri și din aparat (consultați secțiunile referitoare la scoaterea filtrului și la evacuarea apei reziduale).
- Montați șuruburile de transport (obligatoriu)
- Mașina are o greutate de peste 55 de kg, fiind necesare două persoane pentru a o deplasa.

Conectarea la rețeaua electrică

Utilizați numai o priză cu împământare.

- Nu utilizați prelungitoare sau prize multiple.
- Alimentarea electrică trebuie să fie adecvată pentru valoarea nominală a curentului de 10A a mașinii.
- Conexiunile electrice trebuie realizate în conformitate cu reglementările locale.
- Cablul de alimentare poate fi înlocuit numai de către un electrician autorizat.

VII. PANOUL DE COMANDĂ ȘI PROGRAMELE

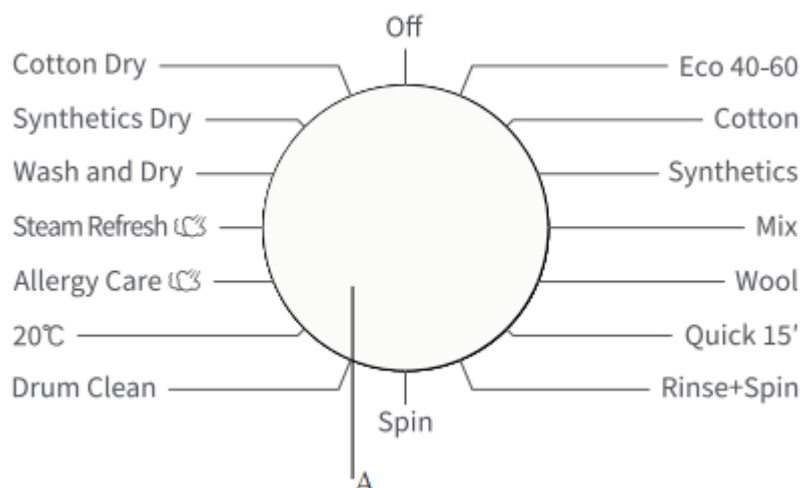

- | | |
|---|-------------------------------------|
| A. Selector de programe | E. Buton „Dry Level” (Nivel uscare) |
| B. Buton Start/Pauză | F. Buton „Options” (Opțiuni) |
| C. Afișaj pentru starea programelor și a funcțiilor | G. Buton „Spin” (Centrifugare) |
| D. Buton „Delay End” (Întârziere finalizare) | H. Buton “Temp.” (Temperatură) |

Această mașină de spălat este echipată cu funcții automate de siguranță, care detectează rapid condițiile de funcționare și reacționează corespunzător.

Program	Material/Grad de murdărire	Functii W - Spălare D - Uscare S - Stoarcere SD - Stoarcere si Uscare	Capacitate max încărcare kg	Viteză centrifugare max. rpm
Cotton 20,30,40,60,90°C	Bumbac sau in cu grad de murdărire ridicat sau normal Pentru articole cu grad ridicat de murdărire, selectați funcția „Prewash” (Prespălare).	W	8	1400
		WD	5	1400
Synthetics -,20,30,40,60°C	Program pentru materiale sintetice,si amestec de bumbac cu sintetic	W	8	1400
		WD	5	1400
Wool -,20,30,40°C	Lână care poate fi spălată în mașină (consultați etichetele de pe îmbrăcăminte).	W	2	600
Quick 15 -20,30,40°C	Încărcături mixte de bumbac și materiale sintetice care au fost purtate de cateva ori sau sunt noi cumparate	W	1	800
Mix -,20,30,40°C	Încărcături mixte de bumbac și materiale sintetice cu grad moderat de murdărire.	W	5	1400
		WD	5	1400
Eco 40-60	Rufe din bumbac cu grad normal de murdărire.	W	8	1400
		WD	5	1400
Rinse + Spin	Acest program conține în mod implicit două clătiri și centrifugare.	W	8	1400
		WD	5	1400
Spin	Selectați manual durata și viteza de centrifugare.	S	8	1400
		SD	5	1400
Cotton Dry	Hainele de bumbac și in umede pot fi uscate după centrifugare	D	5	N/A
Synthetics Dry	Hainele umede din fibre chimice pot fi uscate după centrifugare	D	5	N/A
Steam Refresh	Este potrivit pentru îndepărtarea mirosurilor puternice (mirosul de fum, musaca, grătar etc.) din haine.	D	2	N/A
Wash and dry	Pentru curatarea articolelor din bumbac normal murdare care sunt declarate lavabile la 40 sau 60C, impreuna in acelasi ciclu, si uscarea lor in asa fel incat sa poata fi indesata imediat intr-un dulap. această clce este utilizată pentru a evalua conformitatea cu legislația UE Ecodisign pentru spălare și uscare	WD	5	1400
20°C	Acest program este potrivit pentru hainele din bumbac, cu un grad redus de muradrie, economisind energie	W	8	1400
		WD	5	1400
Allergy care 40,60,90°C	Acest program elimină în mod eficient bacteriile din textile. Este potrivit pentru hainele bebelușilor cu pielea sensibilă	W	4	1400
		WD	4	1400
Drum care 90°C	Program pentru eliminarea murdăriei și a reziduurilor bacteriene care se pot înmulți în mașină după ce aceasta a fost folosită pentru o perioadă, mai ales atunci când mașina este utilizată în mod regulat pentru spălări la temperaturi reduse.	WD	0	800

Parametrii	
Nr. model/Nr. articol	HWDM-H8514A
Capacitate de spălare/uscare	8/5 kg
Turație maximă de centrifugare	1400 rpm
Greutate netă	60 kg
Dimensiune (LxAxÎ)	595x540x845 mm
Tensiune nominală	220-240 V~
Putere la încălzire	1500 W
Putere la spălare	250 W
Putere la uscare	1350 W
Putere la centrifugare	500 W

Adăugați detergent, închideți ușa și setați programul

Încărcați în tambur hainele pe care doriți să le spălați și închideți ușa. Adăugați detergent în compartimentele aferente tipului de program pe care doriți să îl selectați. Adăugați detergent așa cum este specificat în secțiunea „Detergenți și aditivi” a manualului de utilizare.

1. Porniți mașina.
2. Rotiți butonul de selectare a programelor la programul dorit. Dacă poziția inițială a indicatorului butonului de selectare a programelor nu este “Off”, este necesar să treceți indicatorul prin poziția „Off”.
3. Apăsați pe rând pe butoanele „Temp.” și “Spin” pentru a selecta temperatura de spălare și viteza de centrifugare.
4. Apăsați pe butonul „Options” pentru a selecta funcții suplimentare.
5. După pornirea programului, afișajul indică pe rând durata programului (ore: minute) și funcțiile suplimentare selectate.

Selectarea funcțiilor suplimentare

Cu mașina în standby, apăsați pe butonul „Options” pentru a selecta funcții suplimentare pentru programul curent. Selectați numai câte o singură funcție la fiecare apăsare, iar pictograma aferentă va clipi. După pornirea programului, acesta nu poate fi modificat.

Prespălarea

- Selectați această funcție pentru efectuarea prespălării, astfel încât efectele spălării să fie îmbunătățite și să fie eliminate mai eficient petele. Această funcție este potrivită pentru rufe cu grad de murdărire ridicat.
- Înainte de pornirea programului de spălare, puteți pune detergent de rufe în compartimentul pentru prespălare al sertarului pentru detergent, iar detergentul sub formă de pudră trebuie pus în compartimentul pentru spălare principală.

Clătirea suplimentară

În cazul activării funcției de clătire suplimentară, programul pornește încă o dată procesul de clătire înainte de utiliza balsamul de rufe, iar durata totală a programului crește.

Avertizare privind alimentarea cu apă

Dacă robinetul nu este deschis sau presiunea apei este prea redusă, ecranul va afișa mesajul de avertizare „F01”.

Avertizare privind evacuarea

Dacă furtul de evacuare este îndoit, evacuarea apei se va realiza cu dificultate. Dacă programul nu efectuează evacuarea completă, ecranul va afișa mesajul de avertizare „F03”.

Pictogramă blocare ușă

După pornirea programului, pictograma „Blocare ușă” se va aprinde, iar ușa va fi blocată.

- După finalizarea programului, ușa se deblochează automat. În caz de întrerupere a programului, dacă mașina permite deschiderea ușii, aceasta se va debloca, iar indicatorul luminos se va stinge.
- Când indicatorul luminos de blocare a ușii clipește, ușa nu trebuie deschisă cu forța, pentru a se evita rănirea.

Funcția „Delay end”

Funcția „Delay end” (Întârziere finalizare) permite funcționarea mașinii la ora stabilită de către utilizator, de exemplu, noaptea, când electricitatea este mai ieftină.

Butonul pentru programarea spălării poate fi utilizat numai când mașina este în standby.

- După selectarea funcției de programare a spălării, durata programată crește cu câte 1h la fiecare apăsare a butonului de programare a spălării. Înainte de stabilirea duratei rămase până la finalizarea programului, dacă durata programului este mai mare de 1 oră, durata programată poate fi prelungită prin apăsarea repetată a butonului de programare, durata fiind mărită cu câte 1 oră la fiecare apăsare. Dacă programarea este selectată, aceasta poate fi anulată înainte de pornirea programului, prin rotirea butonului și selectarea altor programe.
- Durata de întârziere trebuie să fie mai mare decât durata programului de spălare, deoarece programul se încheie la expirarea duratei de întârziere. De exemplu: dacă durata programului selectat este 02:28, durata de întârziere selectată trebuie să fie cuprinsă între 03:00 și 24:00.
- Când programarea este activată, pictograma „programare” se aprinde. Când durata programată expiră, pictograma „programare” se stinge.
- Dacă funcția de întârziere a finalizării programului este selectată și butonul „Start” nu este apăsat, funcția de întârziere poate fi anulată prin rotirea selectorului înainte de pornire.
- Pentru a dezactiva funcția de întârziere în timpul funcționării programului pentru care a fost activată, apăsați și mențineți apăsat butonul de pornire/oprire timp de 2 secunde.

Dezactivarea semnalelor sonore

Când aparatul este în standby, în pauză sau în funcțiune, apăsați și mențineți apăsat simultan butoanele „Spin” și „Options” timp de 2 secunde. Ecranul va afișa „bEEp oFF”. Toate semnalele sonore, cu excepția avertizărilor sonore, vor fi dezactivate.

Când semnalele sonore sunt dezactivate, apăsați și mențineți apăsat simultan butoanele „Spin” și „Options” timp de 2 secunde, până când ecranul afișează „bEEp on”. Toate semnalele sonore vor fi activate.

Blocarea împotriva acționării de către copii



Pentru siguranța copiilor, această mașină este prevăzută cu funcție de blocare împotriva acționării de către copii.

La pornirea programului, apăsați și mențineți apăsat simultan butoanele „Temp.” și „Spin” timp de 2 secunde. Funcția de blocare împotriva acționării de către copii este activată. Pentru dezactivarea funcției de blocare împotriva acționării de către copii, repetați aceeași operație.

- Dacă funcția de blocare împotriva acționării de către copii este activă, butoanele funcționale sunt blocate.
- Când opriți aparatul prin rotirea butonului de selectare a programelor la poziția „Off”, funcția de blocare împotriva acționării de către copii este dezactivată.
- După finalizarea programului, funcția de blocare împotriva acționării de către copii este dezactivată automat.

Pornirea programului

După ce ați selectat opțiunile și ați pus detergent în sertarul pentru detergent, deschideți robinetul de apă și apăsați pe butonul „Start/Pauză”. Ecranul va indica desfășurarea programului curent, prin afișarea unor pictograme de la stânga la dreapta. De asemenea, ecranul afișează timpul rămas până la finalizarea programului.

Anularea programului sau reselectarea opțiunilor

1. Puneți butonul rotativ la poziția „Off” timp de 3 secunde, pentru a opri mașina.
2. Selectați noul program și opțiunile aferente.
3. Apăsați pe butonul „Start/Pauză” pentru a porni mașina fără a adăuga detergent suplimentar.

Finalizarea programului



La finalizarea programului, ecranul afișează „End”. Dacă nu este acționat niciun buton timp de 2 minute, mașina se oprește automat.

1. Puneți butonul rotativ la poziția „Off” pentru a opri mașina.
2. Închideți robinetul.
3. Deschide ușa și scoateți rufele spălate.
4. Lăsați ușa întredeschisă pentru a îndepărta umezeala din pompă.

Adăugarea rufelor în timpul funcționării programului



Dacă doriți să adăugați rufe în mașină în timpul procesului de spălare, apăsați pe butonul „Start/Pauză”.





- Dacă pictograma  este aprinsă, ușa poate fi deschisă în timpul funcționării programului. Durata rămasă până la finalizarea programului și pictograma care indică blocarea ușii vor clipi. Apoi pictograma care indică blocarea ușii se stinge, iar ușa poate fi deschisă.
- Dacă pictograma  nu se aprinde și pictograma care indică blocarea ușii nu clipește, aceasta înseamnă că temperatura curentă depășește valoare de 50°C sau că a fost depășită limita de timp până la care este permisă adăugarea rufelor în timpul funcționării programului, adică adăugarea rufelor în mașină nu mai este posibilă.

Cântărirea automată

Mașina de spălat afișează „---” după pornire, indicând faptul că efectuează o cântărire automată. Această funcție stabilește în mod automat durata programului (ore: minute) în funcție de greutatea hainelor.

Uscarea

Apăsați pe butonul „Dry Level” pentru a selecta durata de uscare și funcțiile suplimentare.

Dacă funcțiile „Iron” , „Cupboard”  și „Extra Dry”  sunt selectate, pictogramele aferente se aprind, iar timpul rămas până la finalizarea programului este afișat pe ecran. Dacă funcția [Time Dry] este selectată, pictograma  se aprinde.

Mașina de spălat poate detecta greutatea hainelor, pentru a regla automat durata de uscare.

- Înainte de uscare, vă rugăm să vă asigurați că hainele sunt potrivite pentru uscare (vă rugăm să consultați tabelul de programe pentru a verifica tipurile de haine care pot fi uscate).
- Înainte de pornirea procesului de uscare, asigurați-vă că robinetul de apă este deschis și că mașina este alimentată cu apă rece.
- Înainte de uscare, scoateți hainele stoarse din tambur, separați-le, apoi reintroduceți-le în tambur.
- În cazul uscării rufelor ușoare sau a unei cantități reduse de rufe, durata de uscare poate fi mai redusă decât durata setată.
- Dacă rufele spălate de mână necesită uscare, înainte de uscarea acestora, introduceți-le în mașina de spălat și selectați o viteză de centrifugare cât mai ridicată, în funcție de tipul rufelor. Se recomandă selectarea programului „Spin + Dry Level”.
- La finalul uscării, mașina de spălat va mai funcționa un timp pentru a separa rufele a elimina cutele.
- Dacă rufele din bumbac stau lipite pe pereții tamburului, efectul uscării poate fi afectat. Prin urmare, vă recomandăm să separați manual rufele înainte de a le usca.
- Supraîncărcarea tamburului poate afecta uscarea, în timp ce uscarea excesivă poate șifona rufele. Pentru hainele din fibre chimice, cum ar fi cămășile, trebuie selectat modul „Iron”.
- Dacă sunt uscate împreună rufe din materiale diferite, uscarea poate fi afectată. Prin urmare, vă recomandăm să sortați rufele înainte de a le usca.
- Dacă apar probleme cu uscarea, vă rugăm să consultați secțiunea „Probleme cu uscarea”.

După uscarea rufelor cu ajutorul funcției [Iron] , rufele pot fi călcate cu ușurință.

Utilizarea funcției [Cupboard]  permite purtarea hainelor imediat după uscarea și scoaterea acestora din mașină.

Utilizarea funcției [Extra Dry]  vă permite să depozitați hainele după uscarea și scoaterea acestora din mașină.

Funcția [Time Dry]  permite uscarea rufelor pentru o durată specificată.

Apăsați pe butonul „Dry Level” pentru a selecta una dintre cele 6 durate de uscare, adică 30 de minute, 1 oră, 1,5 ore, 2 ore, 3 ore și 4 ore. Vă rugăm să selectați o durată de uscare corespunzătoare.

Rufele nu vor fi uscate complet dacă durata de uscare este prea scurtă.





Notă: Hainele umede din care încă picură apă nu sunt potrivite pentru uscare!

Tabel cu durate de uscare





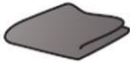





















Duratele de uscare a rufelor cu diferite greutateți sunt estimate în tabelul de mai jos, dar durata reală de uscare variază în funcție de tipul și greutatea rufelor.

Greutatea rufelor (kg)	Durată de uscare estimată (min)		
	Purtare imediată	Călcare	Depozitare
<1,5	60-90	40-70	80-110
1,5-3	100-140	80-120	120-160
3-4,5	150-190	150-170	190-210
4,5-6	210-250	190-230	230-270

Greutatea aproximativă a rufelor



 Chiloți bărbațești (aproximativ 50 g de bumbac)	 Lenjerie de corp cu mâneci lungi (aproximativ 150 g de bumbac)	 Prosop de baie (aproximativ 300 g de bumbac)
 Șosete (aproximativ 50 g de bumbac)	 Fustă (aproximativ 400 g de fibre chimice)	 Pijamale (set) (aproximativ 500 g de bumbac)
 Prosop (aproximativ 70 g de bumbac)	 Cămașă (aproximativ 200 g amestec de fibre sintetice)	 Cearșaf (aproximativ 500 g de bumbac)
 Jeans (aproximativ 800 g de bumbac)	 Pulover de lână (aproximativ 400 g de lână)	 Jachetă (aproximativ 800 g de bumbac)

Tabel cu etichete de îngrijire





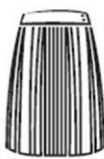
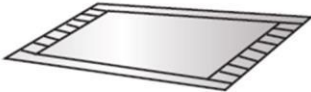

	Material rezistent		A nu se călca
	Tesături delicate		Călcați cu aburi
	Articolul poate fi spălat la 95 °C		Călcareea necesită întinderea articolului
	Articolul poate fi spălat la 60 °C		Nu stoarceți până la uscare
	Articolul poate fi spălat la 40 °C		Nu curățați chimic
	Articolul poate fi spălat la 30 °C		Lăsați la uscat pe o suprafață plată
	A se spăla numai de mână		Se poate agăța pentru uscare
	Numai curățare chimică		Agățați pentru uscare
	Este posibilă înălbirea în apă rece		Uscați în uscător, la temperatură normală
	A nu se utiliza înălbitor		Uscați în uscător, la temperatură redusă
	Articolul poate fi călcat la max. 100 °C		Nu uscați în uscător.
	Articolul poate fi călcat la max. 150 °C		A se usca pe umeras
	Articolul poate fi călcat la max. 200 °C		Curățați chimic, cu orice solvent în afara tricloretilenei
	Curățați chimic, numai cu solvenți din derivați petrolieri		

Haine care nu pot fi spălate în mașina de spălat • haine care pot/nu pot fi uscate în mașina de spălat cu uscător

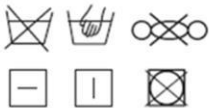
Haine care nu pot fi spălate/uscate în mașina de spălat cu uscător

		
Produce din piele și blană (se pot produce deformări)	Viscoză și amestecuri (se pot produce deformări și decolorări)	Saltele de cauciuc groase, cu carbamat pe spate (se pot produce deteriorări)
		Altele: - haine cu încrețituri sau elemente în relief, țesături crep; - haine care se deformează ușor (costume, sacouri, cravate și rochii etc.); - haine care se scâmoșează ușor (catifea, velur).
Șepci cu material dur (acestea pot deteriora mașina de spălat și pot cauza defecțiuni)	Saltele, perne, articole cu vată de bumbac, spumă și alte materiale spongioase (se pot produce deteriorări)	

Haine care nu pot fi uscate în mașina de spălat cu uscător

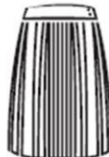
 <p>Orice haine marcate cu aceste simboluri (hainele se pot deteriora)</p>	 <p>Haine de lână (aceste pot intra la apă sau se pot deteriora)</p>	 <p>Colanți, ciorapi lungi (se pot produce deteriorări sau deformări)</p>	 <p>Haine care necesită apretare</p>
 <p>Perne sau haine cu blănuri (se pot produce deteriorări)</p>	 <p>Plăpumi (se pot produce deteriorări)</p>	 <p>Haine cu dantelă și broderii, fibră foarte fine (se pot produce deformări)</p>	 <p>Haine din mătase</p>

Uscarea pernelor și a hainelor cu blănuri, poate duce la blocarea furtunului de evacuare.

Rețineți!

- ◇ Categoriile de haine care nu pot fi spălate în mașina de spălat • haine care pot/nu pot fi uscate în mașina de spălat cu uscător n u se limitează la cele prezentate în tabelul de mai sus.
- ◇ Hainele umede din care încă picură apă nu sunt potrivite pentru uscare!

Probleme cu uscarea

	Problemă	Soluție recomandată
Probleme cu uscarea	Mașina de spălat nu pornește ciclul de uscare	<ul style="list-style-type: none"> • Asigurați-vă că programul de uscare este configurat. • Asigurați-vă că robinetul de apă este deschis. • Asigurați-vă că ușa mașinii este bine închisă. • Asigurați-vă că nu sunt prea multe rufe în mașină (consultați tabelul de programe și verificați capacitatea aferentă programului utilizat). Dacă este cazul, scoateți o parte din rufe.
	Uscarea nu este suficientă	<ul style="list-style-type: none"> • Asigurați-vă că nu sunt prea multe rufe în mașină. Dacă sunt prea multe rufe, efectele uscării sunt nesatisfăcătoare, iar hainele vor fi cutate. Vă rugăm să împărțiți hainele din tambur în două părți, pentru a le usca separat. • Verificați dacă rufe (cum ar fi cele din bumbac gros) care nu sunt ușor de uscat sunt amestecate cu hainele ușor de uscat (cum ar fi cele din fibre chimice). Vă rugăm să uscați separat hainele de tipuri diferite sau să le uscați din nou.
	Durata de uscare este prea mare	<ul style="list-style-type: none"> • Asigurați-vă că nu sunt prea multe rufe în mașină (consultați tabelul de programe și verificați capacitatea aferentă programului utilizat). Dacă este cazul, scoateți o parte din rufe. • Hainele nu sunt complet uscate (consultați secțiunea referitoare la efectele negative ale uscării excesive). • Haine mai groase (blugi sau altele haine de același tip).

Instrucțiuni privind programele

1. Programul „Eco 40-60” poate curăța rufe din bumbac cu un grad normal de murdărie declarate ca fiind lavabile la 40 °C sau la 60 °C, în cursul aceluiași ciclu; acest program este utilizat pentru a evalua conformitatea cu legislația UE privind proiectarea ecologică.
2. Consumul de putere al modului „oprit” este de 0,49W, iar cel al modului „standby” este de 0,49W.
3. Programele cele mai eficiente din punctul de vedere al consumului de energie și de apă sunt, în general, cele care funcționează la temperaturi mai scăzute și care au o durată mai lungă.
4. Încărcarea mașinii de spălat rufe de uz casnic sau a mașinii de spălat și uscat rufe de uz casnic până la capacitatea indicată de producător pentru programele respective va contribui la realizarea de economii de energie și apă.
5. Utilizarea corectă a detergenților, a balsamurilor de rufe și a altor aditivi. Nu utilizați prea mult detergent. Acest lucru poate afecta negativ rezultatele spălării.
6. Curățarea periodică, inclusiv frecvența optimă, și tratarea împotriva acumulării de calcar, precum și procedura aferentă.
7. Zgomotul și gradul de umiditate reziduală sunt influențate de viteza de centrifugare: cu cât viteza de centrifugare în faza de centrifugare este mai mare, cu atât zgomotul este mai mare și gradul de umiditate reziduală este mai mic.
8. Informațiile despre produs, eticheta privind consumul de energie și informațiile despre înregistrarea produsului pot fi obținute prin scanarea codului QR.
9. Informații privind programele standard.
10. Ciclul de spălare și uscare poate curăța rufe din bumbac cu un grad normal de murdărie declarate ca fiind lavabile la 40 °C sau la 60 °C, în cursul aceluiași ciclu, și le poate usca în așa fel încât să poată fi așezate imediat în dulap, acest program fiind utilizat pentru a evalua conformitatea cu legislația UE privind proiectarea ecologică.

Program	Temperatură selectată	Capacitate nominală de spălare (kg)	Temperatură maximă în tambur	Durata programului (h:min)	Consum de energie (kWh/ciclu)	Consum de apă (litri/ciclu)	Grad de umiditate reziduală	Turație maximă atinsă (rpm)
Eco 40-60 full load	-	8	34	3:26	0.740	55	53	1400
Eco 40-60 half load	-	4	30	2:48	0.372	40	53	1400
Eco 40-60 1/4 load	-	2	25	2:48	0.250	30	53	1400
Wash and dry full load	-	5	26	11:30	3.170	92	2.9	1400
Wash and dry half load	-	2.5	26	8:00	1.900	63	2.9	1400
Cotton	20°C	8	20	2:09	0.240	68	53	
Cotton	60°C	8	57	3:29	1.180	68	53	1400
Mix	40°C	4	38	1:58	0.580	58	55	1400
Quick 15'	40°C	1	38	0:30	0.310	18	55	800
20°C	40°C	8	21	1:50	0.190	65	55	1400

Valorile furnizate pentru alte programe decât programul Eco 40-60 și ciclul de spălare și uscare sunt doar orientative.

VIII. CURĂȚARE ȘI ÎNTREȚINERE

Exteriorul aparatului și panoul de comandă

- Pot fi curățate cu o cârpă moale, umedă.
- Se poate utiliza, de asemenea, puțin detergent neutru (neabraziv).
- Ștergeți cu o cârpă moale.

Garnitura ușii

- Curățați cu o cârpă umedă, dacă este necesar.
- Verificați periodic starea garniturii ușii.

Sertarul pentru detergent

1. Apăsăți pe maneta de decuplare situată în compartimentul pentru spălare principală și scoateți sertarul (fig. B).
2. Scoateți sifonul din compartimentul pentru balsam (fig. C).
3. Spălați toate componentele sub jet de apă.
4. Montați sifonul în sertarul pentru detergent și puneți la loc sertarul.

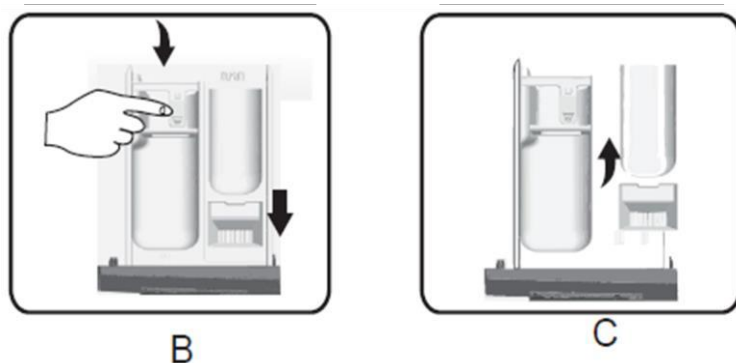

Filtrul

Vă recomandăm să verificați și să curățați filtrul cu regularitate, cel puțin de două sau trei ori pe an.

În special:

- Dacă aparatul nu evacuează apa în mod corespunzător sau dacă nu efectuează ciclurile de centrifugare.
- Dacă pompa este blocată de un corp străin (de exemplu, nasturi, monede sau ace de siguranță).

Important: Asigurați-vă că apa s-a răcit înainte de a o evacua din aparat.

1. Opriti aparatul și deconectați ștecărul de la sursa de alimentare.
2. Introduceți o unealtă, cum ar fi o șurubelniță cu cap drept, în fanta deflectorului inferior, apăsați în jos cu putere pe deflectorul inferior și deschideți-l.
3. Așezați un recipient plat sub ușa filtrului, apoi evacuați apa reziduală cu ajutorul furtunului de evacuare (a se vedea secțiunea privind evacuare apei reziduale). Slăbiți filtrul prin rotire în sens contrar acelor de ceasornic, defaceți-l complet și scoateți-l.
4. Curățați filtrul și compartimentul filtrului.
5. Asigurați-vă că rotorul pompei se mișcă fără dificultate.
6. Reintroduceți filtrul și înșurubați-l complet în sensul acelor de ceasornic.
7. Închideți capacul.

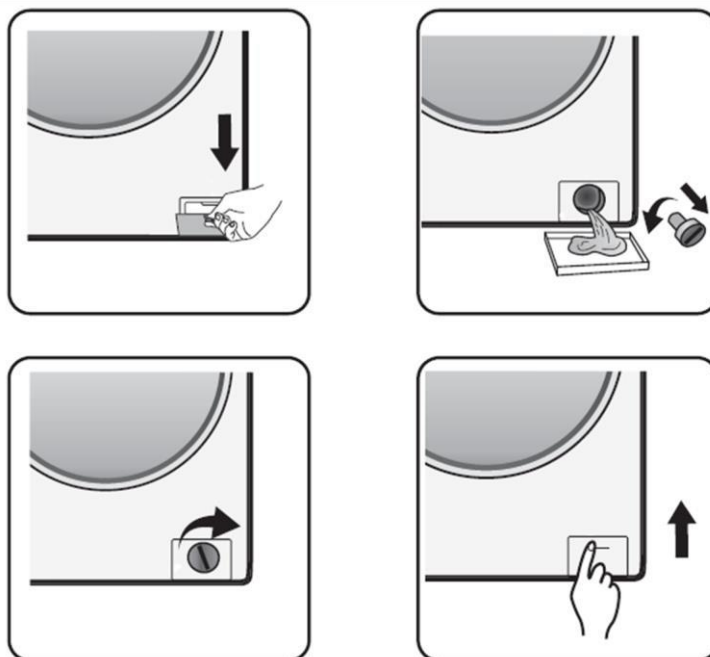

Furtunul de alimentare cu apă

Verificați periodic furtunul de alimentare, pentru a observa dacă acesta este fragil sau prezintă fisuri. Dacă este necesar, înlocuiți-l cu un furtun nou de același tip.

Filtrul de sită pentru racordarea la apă

Verificați-l și curățați-l periodic.

Pentru mașinile de spălat prevăzute cu furtun de alimentare de tipul celui indicat în figura D:



1. Închideți robinetul și desfaceți furtunul de alimentare de pe robinet.
2. Curățați filtrul de sită interior și fixați din nou furtunul de alimentare pe robinet.
3. Desfaceți furtunul de alimentare din partea din spate a mașinii de spălat.
4. Scoateți cu un clește filtrul de sită din racordul mașinii de spălat, apoi curățați-l.
5. Puneți la loc filtrul de sită și fixați la loc furtunul de alimentare.
6. Deschideți robinetul și asigurați-vă că racordurile sunt perfect etanșe.

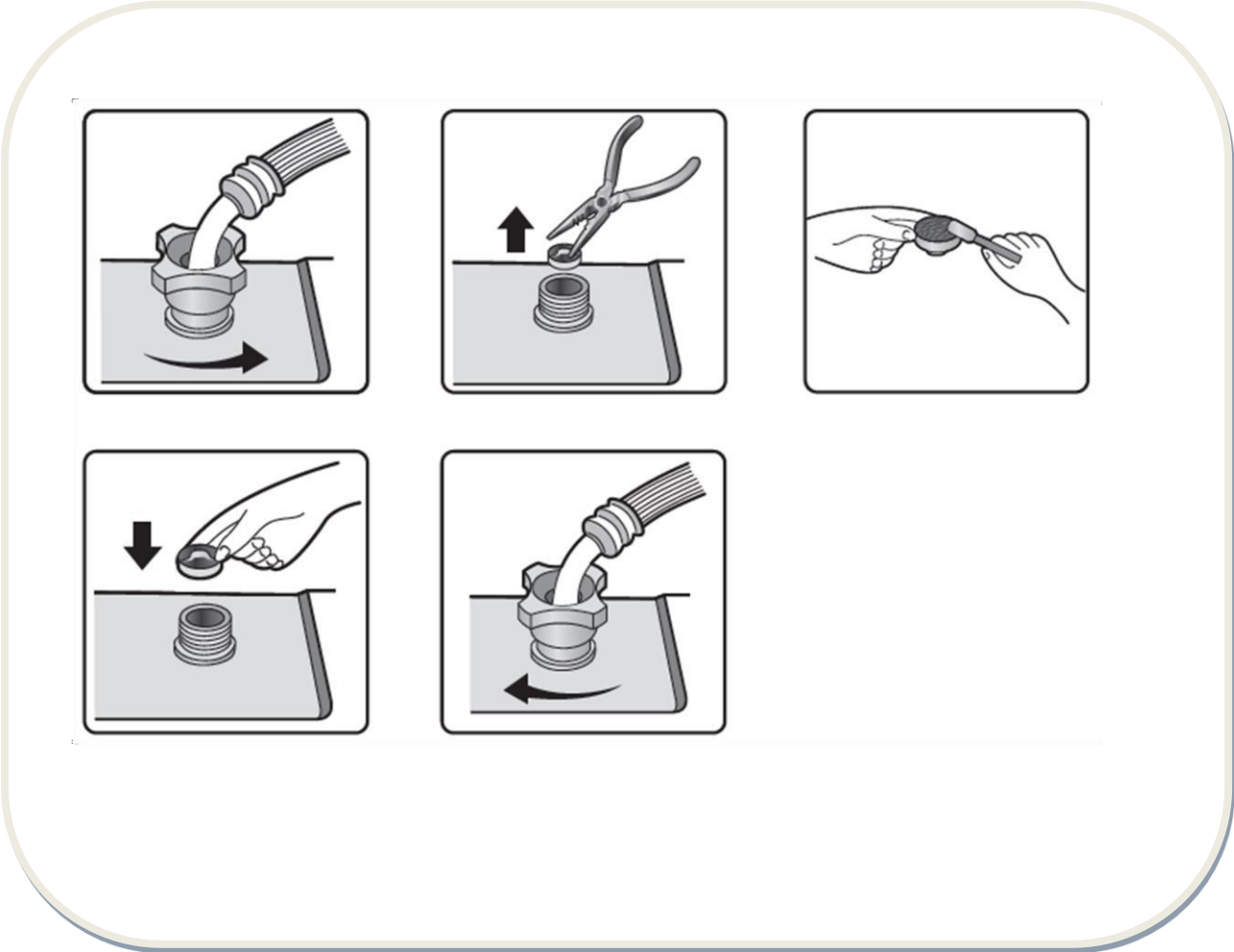

IX. REMEDIEREA PROBLEMELOR

În funcție de model, mașina dumneavoastră de spălat dispune de mai multe funcții automate de siguranță. Acest lucru permite detectarea la timp a defectelor, iar sistemul de siguranță poate reacționa în mod corespunzător. Aceste defecțiuni sunt adesea minore, putând fi remediate în câteva minute.

Mașina de spălat nu pornește, nu se aprinde niciun indicator luminos

Verificați dacă:

- ștecărul este introdus în priză;
- priza de perete funcționează corespunzător (utilizați o lampă de birou sau un aparat asemănător pentru a o verifica).

Mașina de spălat nu pornește, iar indicatorul „Start/Pauză” se aprinde intermitent

Verificați dacă:

- ușa este închisă corespunzător;
- butonul „Start/Pauză” a fost apăsat;
- indicatorul „Robinet de apă închis” s-a aprins. Deschideți robinetul de apă și apăsați pe butonul „Start/Pauză”.

Mașina de spălat se oprește în timpul programului (variază în funcție de model)

Verificați dacă:

- ușa a fost deschisă, iar ledul indicator „Start/Pauză” se aprinde intermitent. Închideți ușa și apăsați din nou pe butonul „Start/Pauză”;
- dacă este prea multă spumă în mașină (mașina începe operația de eliminare a spumei). După un timp, mașina va reîncepe automat să funcționeze;
- sistemul de siguranță al mașinii de spălat a fost activat (consultați tabelul cu descrierile defecțiunilor).

Sertarul pentru detergent conține resturi de detergent și aditivi la finalizarea spălării

Verificați dacă:

- capacul de protecție din compartimentul pentru balsam de rufe și separatorul din compartimentul pentru spălare principală sunt instalate corespunzător în sertarul pentru detergent și toate componentele sunt curate (consultați secțiunea „Curățare și întreținere”);
- alimentarea cu apă este suficientă. Filtrele de sită din racordul de alimentare cu apă pot fi înfundate (consultați secțiunea „Curățare și întreținere”);
- poziția separatorului din compartimentul pentru spălare principală este adaptată pentru utilizarea detergentului pudră sau lichid (consultați secțiunea „Detergenți și aditivi”).

Mașina vibrează în timpul ciclului de centrifugare

Verificați dacă:

- mașina de spălat este dreaptă și se sprijină bine pe toate cele patru picioare;
- șuruburile de transport au fost îndepărtate. Înainte de utilizarea mașinii, șuruburile de transport trebuie îndepărtate.

Rezultatele centrifugării finale sunt nesatisfăcătoare

Mașina de spălat dispune de un sistem de detectare și corectare a instabilității. Dacă sunt încărcate articole grele (de exemplu, halate de baie), acest sistem poate reduce automat viteza de centrifugare sau poate chiar întrerupe complet ciclul de centrifugare, dacă detectează o instabilitate prea mare, chiar și după mai multe porniri ale centrifugării, pentru a proteja mașina de spălat.

- Dacă rufele sunt încă prea umede la sfârșitul ciclului, scoateți câteva rufe și repetați ciclul de centrifugare.
- Formarea spumei în exces poate împiedica centrifugarea. Utilizați cantitatea corectă de detergent.
- Asigurați-vă că selectorul pentru viteza de centrifugare nu este setat la „0”.

Dacă mașina dumneavoastră de spălat este prevăzută cu afișaj pentru durată programului: durata afișată inițial este prelungită/redușă cu un anumit interval.

Aceasta este o caracteristică normală a mașinii de spălat, pentru a se adapta la factorii care pot afecta durata programului de spălare, de exemplu:

- formarea de spumă în exces;
- dezechilibrarea încărcăturii din cauza unor articole de îmbrăcăminte grele;
- durată de încălzire prelungită, din cauza temperaturii reduse a apei de alimentare.

Din cauza acestor factori, timpul rămas din program este calculat din nou și este actualizat, dacă este nevoie. În plus, în timpul fazei de alimentare cu apă, mașina de spălat determină cantitatea de rufe și, dacă este necesar, reglează în consecință durata afișată inițial. În timpul acestor perioade de actualizare, pe afișajul pentru durată apare o animație.

Probleme cu alimentarea cu apă rece

Racordați furtunul de alimentare la robinetul de apă rece și la supapa de admisie din partea din spate a mașinii, așa cum este indicat în figura de mai jos.

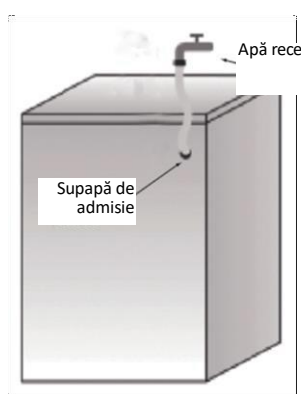

Asigurați-vă că toate racordurile sunt bine fixate.

Nu permiteți copiilor să utilizeze mașina de spălat, să se joace sau să stea lângă sau în aceasta.

Vă rugăm să rețineți că, în timpul ciclurilor de spălare, temperatura suprafeței ușii poate crește.

Atunci când aparatul este utilizat în preajma copiilor, este necesară o strictă supraveghere a acestora.

Lista codurilor de eroare	
Indicație pe afișaj	Descrierea erorii
„F01”	Eroare alimentare cu apă
„F03”	Eroare evacuare
„F13”	Eroare blocare ușă
„F14”	Eroare deblocare ușă
„F24”	Preaplin sau prea multă spumă
alt cod de eroare, „F04-F98”	Eroare modul electronic.
„Unb”	Avertizare instabilitate

Afișajul indică „F01”

Mașina nu este alimentată cu apă sau cantitatea de apă este insuficientă. Efectuați următoarele verificări:

- Asigurați-vă că robinetul este deschis complet și că presiunea apei este suficientă.
- Asigurați-vă că furtunul de alimentare cu apă nu este îndoit.
- Asigurați-vă că sita filtrantă a furtunului alimentare cu apă nu este înfundată (consultați secțiunea referitoare la întreținere și depanare).
- Asigurați-vă că apa din conducte nu a înghețat.

Apăsăți pe butonul „Start/Pauză” după eliminarea erorii. Dacă eroarea apare din nou, contactați un service autorizat.

Afișajul indică „F03”

Apa din mașina de spălat nu este evacuată. Mașina de spălat oprește programul în timpul funcționării. Opriti mașina și deconectați ștecărul de la sursa de alimentare cu energie electrică. Efectuați următoarele verificări:

- Asigurați-vă că furtunul de evacuare nu este îndoit.
- Asigurați-vă că filtrul pompei de evacuare nu este înfundat (consultați secțiunea referitoare la curățarea filtrului pompei de evacuare).

Important: Asigurați-vă că apa s-a răcit înainte de a o evacua din aparat.

- Asigurați-vă că apa din furtunul de evacuare nu a înghețat.

Conectați din nou aparatul la sursa de alimentare.

Selectați și porniți programul „Centrifugare” sau apăsați și mențineți apăsat butonul „Start/Pauză” timp de cel puțin 3 secunde, apoi reporniți programul dorit.

Dacă eroarea apare din nou, contactați un service autorizat.

Cod de eroare

Mașina de spălat se oprește în timpul funcționării programului. Ecranul afișează unul dintre codurile de eroare „F13”, „F14”, „F24”, alte coduri de eroare de la „F04” la „F98” sau „Unb”.

Dacă este afișat codul de eroare „F13”

Ușa nu este blocată corect. Porniți programul și lăsați-l să funcționeze timp de 20 de secunde, apoi deblocați ușa mașinii de spălat (PTC) pentru a verifica dacă aceasta este închisă corect. Deschideți ușa și închideți-o.

După eliminarea erorii, apăsați pe butonul „Start/Pauză”. Dacă eroarea apare din nou, deconectați ștecărul de la sursa de alimentare cu energie electrică și contactați un service autorizat.

Dacă este afișat codul de eroare „F14”

Eroare deschidere ușă.

Parcurgeți pașii de mai jos: Apăsați pe butonul „Start/Pauză”. Mașina de spălat va încerca să deschidă ușa. Avertizarea nu va fi eliminată până când ușa nu este deblocată. Ca soluție alternativă, puneți butonul rotativ la poziția „Off” timp de 3 secunde, pentru a opri mașina. Alegeți programul dorit pentru a porni aparatul. Avertizarea va fi eliminată.

Dacă este afișat codul de eroare „F24”

Nivelul apei a atins limita de preaplin.

Apăsați pe butonul „Start/Pauză”.

Selectați și porniți programul dorit. Dacă eroarea apare din nou, deconectați ștecărul de la sursa de alimentare cu energie electrică și contactați un service autorizat.

Dacă este afișat alt cod de eroare de la „F04” la „F98”

Eroare modul electronic.

Puneți butonul rotativ la poziția „Off” timp de 3 secunde, pentru a opri mașina.

După eliminarea erorii, apăsați pe butonul „Start/Pauză”. Dacă eroarea apare din nou, deconectați ștecărul de la sursa de alimentare cu energie electrică și contactați un service autorizat.

Dacă este afișat codul de eroare „Unb”

Avertizarea privind instabilitatea aparatului poate fi îndepărtată după cum urmează:

1. Dacă rufele s-au aglomerat

Puneți butonul rotativ la poziția „Off” timp de 3 secunde, pentru a opri mașina. Deschideți ușa, scuturați hainele și puneți-le din nou în mașina de spălat, apoi selectați programul de deshidratare pentru a le usca din nou.

2. Dacă rufele sunt prea ușoare

Puneți butonul rotativ la poziția „Off” timp de 3 secunde, pentru a opri mașina. Deschideți ușa, puneți în mașină un prosop sau două, apoi selectați programul de deshidratare pentru a le usca din nou.

Înainte de a contacta un service autorizat

1. Încercați să remediați problema pe cont propriu (consultați secțiunea „Remediarea problemelor”)

2. Reporniți programul pentru a verifica dacă problema s-a rezolvat.

3. Dacă mașina de spălat continuă să funcționeze incorect, contactați un service autorizat.



Eliminarea deșeurilor în mod responsabil față de mediu

Puteți ajuta la protejarea mediului!

Va rugăm să respectați reglementările locale, prin predarea echipamentelor electrice nefuncționale



HEINNER este marcă înregistrată a companiei **Network One Distribution SRL**. Celelalte branduri și denumirile produselor sunt mărci de comerț sau mărci de comerț înregistrate ale respectivilor deținători.

Nicio parte a specificațiilor nu poate fi reprodusă sub nicio formă și prin niciun mijloc, nici utilizată pentru obținerea unor derivate precum traduceri, transformări sau adaptări, fără consimțământul prealabil al companiei NETWORK ONE DISTRIBUTION.

Copyright © 2013 Network One Distribution. Toate drepturile rezervate.

www.heinner.com, <http://www.nod.ro>



Acest produs este proiectat și realizat în conformitate cu standardele și normele Comunității Europene.

Importator: **Network One Distribution**

Str. Marcel Iancu, nr. 3-5, București, România

Tel: +40 21 211 18 56, www.heinner.com, www.nod.ro

HEINNER

ПЕРАЛНЯ СЪС СУШИЛНЯ

Модел: HWDM-H8514A



- Пералня със сушилня
- Енергиен клас: А
- Скорост на центрофугиране: 1400 об/мин

Благодарим Ви за закупуването на този продукт!

I. ВЪВЕДЕНИЕ

Преди да използвате този уред прочетете внимателно наръчника с инструкции. Съхранявайте наръчника с цел бъдещи справки.

Този наръчник е проектиран, за да Ви предостави всички необходими инструкции относно инсталирането, използването и поддържането на уреда.

Преди инсталиране и използване на уреда, с цел правилна и безопасна употреба на уреда, моля прочетете внимателно този наръчник с инструкции.

II. СЪДЪРЖАНИЕ НА ВАШИЯ ПАКЕТ



- Пералня със сушилня
- Наръчник за употреба
- Сертификат за гаранция

III. ПРЕДПАЗНИ МЕРКИ

- Производителят си запазва правото за всякакви модификации на продукта, които могат да се считат за необходими или полезни, без да уведомява за това в това ръководство за употреба.
- Преди да работите с новата перална машина, прочетете това ръководство внимателно и го запазете за справка бъдеще. Ако загубите инструкциите, поискайте от отдела за обслужване на клиенти екземпляр в електронен или печатен вид.
- Уверете се, че контактът е заземен сигурно и че връзката с източника на вода е надеждна.
- Уредът не е предназначен за използване от лица (включително деца) с намалени физически, сетивни или умствени проблеми, или с липса на опит и познания, освен ако са под наблюдение или са получили указания по отношение на използването на уреда от лице, което е отговорно за тяхната безопасност.
- Уредът може да се използва от деца на възраст най-малко 8 години и от лица с намалени физически, сетивни или умствени способности, или с липса на достатъчен опит и познания, само ако са под наблюдение или са получили указания във връзка с използването на уреда по безопасен начин и ако разбират опасностите, които могат да възникнат при използване на уреда. Децата нямат право да си играят с уреда. Почистването и поддръжката не трябва да се извършват от деца, които не са под наблюдение.
- Децата трябва да бъдат наблюдавани, така че да не си играят с уреда.
- С цел предотвратяване на опасности, ако захранващият кабел е повреден, трябва да се подмени от производителя, от неговия сервизен представител или от лица с подобна квалификация.
- Моля, използвайте новите маркучи, доставени заедно с пералната машина. Старите маркучи не трябва да се използват повторно.
- В случай на уреди с отвори за вентилация в основата, уверете се, че не са запушени от килим.
- Не допускайте деца под 3 години около уреда само, ако не са под непрекъснат надзор.
- За уреди, предназначени за свързване към водопровод, максимално допустимото налягане на входа на водата е 1 МРа. Ако е необходимо за правилната работа на уреда, минималното допустимо налягане на входа на водата е 0,1 МРа.
- ПРЕДУПРЕЖДЕНИЕ: Забранено е захранването на този уред чрез външно комутационно устройство (като таймер) или свързването му към електрическа верига, която се включва и изключва на редовни интервали от доставчика на комунални услуги.
- Прането не трябва да се изсушава в уреда, ако са използвани промишлени химични вещества за тяхното почистване.
- Избягвайте натрупването на мъх около сушилнята (не се отнася за уреди с вентилация към външна страна на сграда).
- Трябва да се осигурява съответстваща вентилация, за да се предотвратява връщането в помещението на газове от уреди, които изгарят други горива, включително с открит огън.
- Не използвайте сушилнята за изделия, които не са изпрани.

- Изделията, които са замърсени с вещества като олио, ацетон, етилов алкохол, бензин, течна газ за горене, вещества за отстраняване на петна, минерален терпентин, восък и вещества за отстраняване на восък, трябва да се изпират в гореща вода с по-голямо количество препарат за миене преди да бъдат изсушени в уреда.
- Изделия като тези от мек каучук (латексова пяна), шапки за душ, водоустойчиви текстилни материали, гумени изделия и дрехи или възглавници с пълнеж от мек каучук не трябва да се изсушават в уреда.
- Балсамът или подобни продукти трябва да се използват съгласно съответстващите им инструкции.
- Извадете от джобовете всички предмети, като например запалки и кибритени клечки.
- ПРЕДУПРЕЖДЕНИЕ: Не изключвайте сушилнята преди приключване на цикъла за изсушаване, освен ако дрехите се извадят бързо от уреда и се прострат с цел разсейване на топлината.
- Уредът не трябва да се инсталира зад врата, която може да бъде заключвана, зад плъзгаща се врата или зад такава с панта от противоположната страна на сушилнята, така че да се възпрепятства пълното отваряне на вратата на сушилнята.
- Максималният капацитет на изсушаване е 6 кг.
- Максималният капацитет на изпиране е 9 кг.
- Този уред е предназначен само за домашна употреба.
- Този уред е предназначен за използване в жилища и в други подобни обекти:
 - кухни на персонала в магазини, офиси и други работни среди;
 - ферми;
 - от клиенти на хотели, мотели и други жилищни среди;
 - среди от тип пансион с предлагана закуска;
 - в зони, предназначени за общо ползване в жилищни блокове или в перални помещения.

Преди използване на пералната машина

1. Сваляне на опаковката и проверка

- След разопаковането се уверете, че пералната машина не е повредена. Ако се съмнявате, не използвайте пералната машина. Обърнете се към Сервиза за поддръжка или местния доставчик.
- Уверете се, че сте получили всички аксесоари и компоненти.
- Пазете опаковъчните материали (пластмасови пликосе, части от полистирол и др.) далеч от обсега на деца, защото са потенциално опасни.

2. Отстраняване на транспортните болтове

- Пералнята е снабдена с транспортни болтове, за да се избегне евентуално повреждане на вътрешната ѝ част по време на транспортиране. Преди да използвате машината, транспортните болтове трябва да се отстранят.
- След като ги свалите, затворете отворите с приложените 4 пластмасови тапи.

3. Инсталиране на пералнята

- При преместване на уреда не го повдигайте за работния плот.
- Инсталирайте уреда върху здрав и равен под, за предпочитане в ъгъл на стая.

- Уверете се, че и четирите крачета се опират плътно на пода и след това проверете дали пералната машина е нивелирана безупречно (използвайте нивелир).
- Внимавайте вентилационните отвори в основата на пералната машина (ако са предвидени на вашия модел) да не бъдат закрити от килим или друга материя.

4. Захранване с вода

- Свържете маркуча за захранване с вода в съответствие с разпоредбите на местната компания за водоснабдяване.
- Захранване с вода – в зависимост от модела
Обикновена дюза за захранване – само студена вода
Дюза за двойно захранване – топла вода и студена вода
- Кранче за вода: 3/4" резбова връзка за маркуч

5. Отвеждане

- Свържете маркуча за отвеждане към сифона или закачете го на ръба на мивка с помощта на предоставеното коляно във формата на „U”.
- Ако пералната машина е свързана с вградена система за изпомпване, тя трябва да бъде снабдена с отдушник, за да се избегне едновременното зареждане и изпускане на вода (сифонен ефект).
- Закрепете добре дренажния маркуч, за да предотвратите попарване по време на отвеждане на водата.

6. Свързване към електрическата мрежа

- Свързването към електрическата мрежа трябва да се извърши от квалифициран електротехник в съответствие с указанията на производителя и действащата нормативна уредба за стандарт на безопасност.
- Данните за електрическото напрежение, консумацията на енергия и необходимия електрически предпазител са посочени от вътрешната страна на вратата на уреда.
- Уредът трябва да се свързва към мрежата посредством контакт със заземяване в съответствие с действащите нрми. Заземяването на пералнята е задължително по закон. Производителят не носи никаква отговорност за щети на имущество или нараняване на лица или домашни животни поради неспазване на указанията, дадени по-горе.
- Не използвайте удължители или разклонители. Капацитетът на електрическия контакт трябва да е достатъчно голям, за да осигурява работата на машината по време на процеса на нагряване на водата.
- Преди извършване на операции по поддръжка изключвайте пералнята от източника на захранване с електроенергия.
- След инсталирането достъпът до мрежовия щепсел или до изключване от мрежата посредством двуполярен прекъвач трябва да е гарантиран по всяко време.
- Не използвайте пералнята, ако е повредена по време на транспортиране. Информирайте местния дистрибутор.
- Захранващият кабел може да бъде подменен само от оторизиран сервиз.
- Уредът може да се използва само в домакинството и за указаното предназначение.

Предпазни мерки и общи препоръки

1. Опаковка

- Опаковъчният материал може да се рециклира напълно и е означен със символа за рециклиране . При изхвърляне на опаковъчния материал се придържайте към местната нормативна уредба.

2. Изхвърляне на опаковката и стари перални машини

- Пералната машина е направена от материали, годни за рециклиране. Тя трябва да се изхвърля в съответствие с действащите местни разпоредби за изхвърляне на отпадъци.
- Преди изхвърляне отстранете всякакви остатъци от перилен препарат, счупете ключалката на вратичката и отрежете захранващия кабел, така че машината да стане неизползваема.



-  Този уред е маркиран в съответствие с Европейската директива за отпадъци от електрическо и електронно оборудване (ОЕЕО). Като се погрижите това изделие да бъде изхвърлено по правилен начин, ще помогнете за предотвратяване на възможните негативни последствия за околната среда и здравето на хората, което в противен случай може да бъде предизвикано от неправилното обработване на този продукт като отпадък. Символът върху изделието или върху документите, приложени към изделието, показва, че това изделие не бива да се третира като битови отпадъци. Вместо това, то трябва да се предава в специализиран пункт за рециклиране на електрическо и електронно оборудване. При изхвърлянето му спазвайте местните норми за изхвърляне на отпадъци. За по-подробна информация за третирането, възстановяването и рециклирането на това изделие се обърнете към вашата местна градска управа, към службата за изхвърляне на битови отпадъци или към магазина, откъдето ст закупили изделието.

3. Поставяне на пералнята

- Пералнята трябва да се инсталира само в закрити помещения. Не се препоръчва нейното инсталиране в бани или в други помещения, където въздухът е влажен.
- Не съхранявайте запалими течности в близост до уреда.

4. Безопасност

- Никога не оставяйте уреда включен без нужда. Никога не пипайте щепсела за включване или изключване, ако ръцете ви са мокри.
- Затворете кранчето.
- Преди извършване на всякакви операции по почистване и поддръжка спрете машината и изключете щепсела от източника на захранване.
- Почиствайте пералната машина отвън с влажна кърпа. Не използвайте абразивни препарати за миене.

IV. ИЗПОЛЗВАНЕ НА УРЕДА

Аварийно отваряне на вратата

Ако вратата не се отваря поради прекъсване на електрозахранването или поради други специални обстоятелства, заключващият лост в зоната на помпата за отвеждане може да бъде използван с цел аварийно отваряне.

Забележка:

1. Не използвайте лоста, ако пералнята работи нормално.
2. Преди да използвате лоста, уверете се, че барабанът е спрял, че температурата на водата не е висока и че нивото на водата във вътрешността на машината не е твърде високо. Ако нивото на водата е твърде високо, отведете водата от уреда с помощта на маркуча за аварийно отвеждане (ако е наличен) или чрез внимателно развиване на филтъра.
3. Начин на употреба: Отворете капака за достъп до помпата за отвеждане, издърпайте надолу заключващия лост (както е показано в изображението) с помощта на инструмент, след което вратата може да бъде отворена.

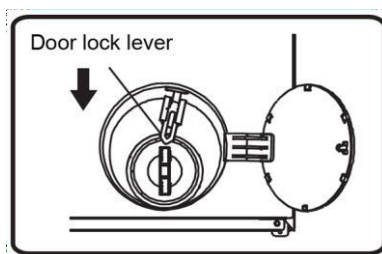

Преди първия цикъл на изпиране

За да изхвърлите отпадъчните води, използвани от производителя по време на тестване на уреда, препоръчваме Ви да започнете кратък цикъл на изпиране, но без пране.

1. Отворете кранчето за вода.
2. Затворете вратата на пералнята.
3. Поставете малко препарат за миене (около 30 мл) в отделението за основно изпиране **[11]** на чекмеджето за препарат за миене.
4. Изберете и стартирайте кратка програма (вижте ръководството за бърза справка).

Подготовка на пералнята

1. Сортирайте прането в зависимост от:

- Вида на плата/символа върху етикета на дрехата
Памук, смесени влакна, лесни за поддръжка/синтетични артикули, вълна, артикули, които позволяват да бъдат ръчно изпрани. Цикълът за пране на вълна на тази машина е преминал изпитания и е одобрен от The Woolmark Company за пране на дрехи с Woolmark с етикет „машинно пране“, при условие че дрехите се перат според инструкциите на етикета на дрехата и инструкциите, дадени в таблицата на програмите и тези на производителя на пералната машина.
- Цвят
Отделяйте цветните и белите дрехи. Изпирайте новите цветни дрехи отделно.
- Размер
Перете дрехи с различни размери в едно и също зареждане, за да подобрите ефективността на прането и разпределението в барабана.

- **Фино пране**
Перете малките дрехи (напр. найлонови чорапи, колани и др.) и дрехи с кукички (напр. сутиени) в торба от плат ии в калъфка за възглавница с цип. Винаги сваляйте халките от пердетата или перете пердетата с халките, поставени в памучна торба.

2. Изпразвайте джобовете

Монети, безопасни игли и други подобни могат да повредят барабана и казана на пералната машина.

3. Закопчалки

Затваряйте циповете и закопчавайте копчетата и кукичките; коланите и лентите трябва да се връзват заедно.

Отстраняване на петна

Обикновено петната от кръв, мляко, яйца и др. се елиминират по време автоматичния етап на разтваряне на ензимите в рамките на програмата за изпиране.

- За отстраняване на петна от червено вино, кафе, чай, трева и плодове и др. добавете препарат за отстраняване на петна в отделението за основното пране на  ваничката за перилен препарат.
- Ако е необходимо, силно замърсените области обработете предварително с препарат за премахване на петна.

Боядисване

- Използвайте само багила, които са подходящи за използване в перални машини.
- Следвайте инструкциите на производителя.
- Багрилните вещества могат да предизвикат оцветяване на пластмасовите или гумени компоненти на машината.

Зареждане на прането

1. Отворете вратичката.

2. Зареждайте дрехите една по една, поставяйте ги свободни в барабана, без да го препълвате. Съблюдавайте размерите на зареждане, дадени в ръководството за бързи справки.

Забележка: претоварване на машината ще доведе до незадоволителни резултати от прането и до намачкване на прането.

3. Затворете вратичката.

Препарати за миене и добавки

Винаги използвайте високоефективни препарати за миене за перални машини с предно зареждане, които образуват малко количество пяна.

Изборът на перилен препарат зависи от:

- типа на тъканите (памук, синтетика, фини тъкани, вълна); Забележка: За пране на дрехи от вълна използвайте само перилни препарати, предназначени за тях.
- цвета;
- температурата на пране;
- степента и типа на замърсяване.

Забележки:

Белезникавите остатъци върху тъмните тъкани се дължат на неразтворими компоненти, използвани в съвременните прахове за пране, несъдържащи фосфати. Ако това се случи, изтръскайте или изчеткайте тъканта, или използвайте течни перилни препарати. Използвайте само перилни препарати, предназначени специално за домашни перални машини. Ако използвате препарати против котлен камък, багрила или избелители, се уверете, че те са подходящи за употреба в перални машини. В препарата против котлен камък може да се съдържат компоненти, които увреждат части от пералната машина. Не използвайте разтворители (напр. терпентин, бензин). Не перете в машина тъкани, които са третирани с разтворители или възпламеними течности.

Дозирание

Следвайте указанията за дозирание върху опаковката на перилния препарат. Те зависят от:

- степента и типа на замърсяване;
- размера на прането;
следвайте инструкциите на производителя на перилния препарат за пълно зареждане;
половин зареждане: 3/4 от количеството, използвано за пълно зареждане;
минимално зареждане (около 1 кг): 1/2 от количеството, използвано за пълно зареждане;
- твърдост на водата във вашата област (поискайте информация от вашата водоснабдителна компания). Меката вода изисква по-малко перилен препарат от твърдата вода.

Забележки:

Прекалено много перилен препарат може да доведе до прекомерно образуване на пяна и да намали ефективността на прането. Ако пералната машина открие твърде много пяна, това може да попречи на центрофугирането или да удължи времетраенето на програмата и повиши консумацията на вода. Недостатъчно перилен препарат може да доведе до посивяване на прането с течение на времето, а също калцифицира нагревателната система, барабана и маркучите.

Чекмедже за препарати за миене

Чекмеджето за препарат за миене има три отделения.



Отделение за предварително изпиране 

Препарат за миене за предварително изпиране/накисване

Отделение за основно изпиране

- Препарат за миене за основно изпиране
- Препарат за отстраняване на петна
- Омекотител за вода (степен на твърдост на водата - 4)

Отделение за омекотител

- Омекотител за пране

Забележки:

- Съхранявайте перилните препарати и добавките на безопасно, сухо място, извън обсега на деца.
- Течни перилни препарати могат да се използват за програми с предпране. В този случай обаче за основното пране трябва да се използва препарат на прах.
- Не използвайте течни перилни препарати, когато активирате функцията "Отложен старт" (ако я има на вашата перална машина).
- За да избегнете проблеми с дозирането на препаратата за миене, когато използвате прахообразни или силно концентрирани течни препарати за миене, използвайте специално дозиращо устройство или торбичка (доставени заедно с препаратата за миене) и поставете ги директно върху барабана.
- Ако използвате вещества за отстраняване на отлагания от котлен камък, избелващи вещества или бои, уверете се, че тези продукти са подходящи за използване в пералня. Веществата за отстраняване на котлен камък могат да съдържат продукти, които могат да повредят компонентите на пералнята.
- Не използвайте никакви разтворители в пералнята (например терпентин, бензин).

V ОПИСАНИЕ НА ПРОДУКТА

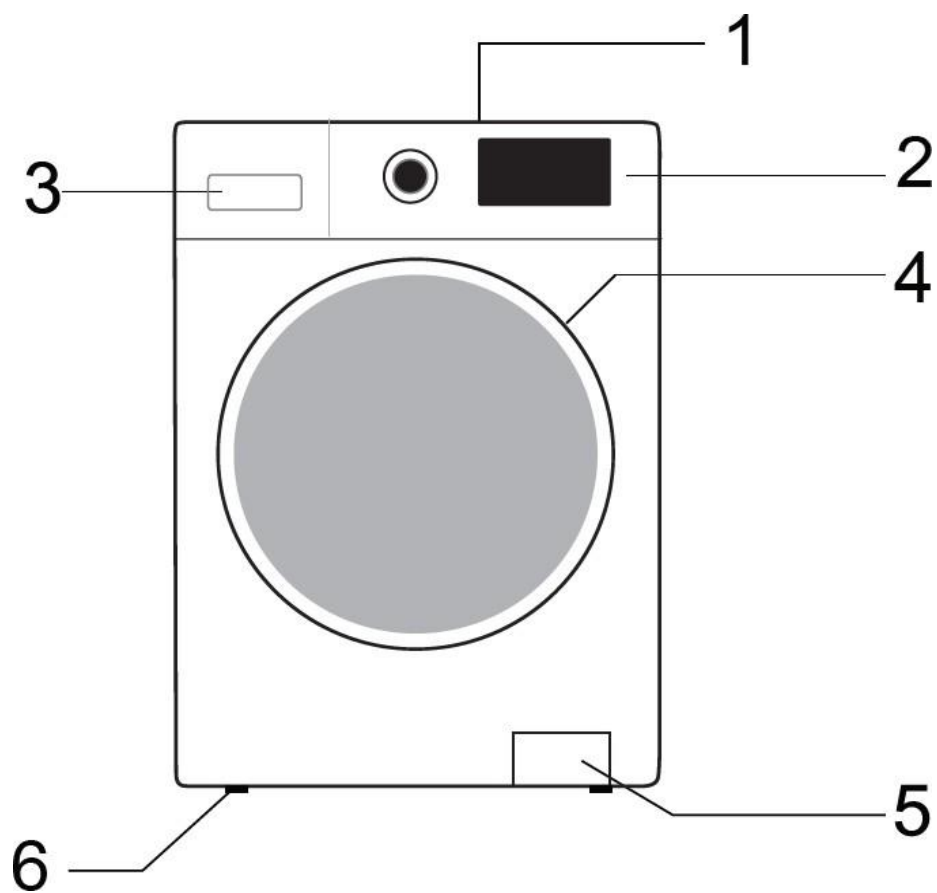

1	Горен капак
2	Контролен панел
3	Чекмедже за препарат за миене
4	Врата
5	Капак за достъп до помпата за отвеждане
6	Регулируеми крачета

VI ИНСТАЛАЦИЯ

НЕПРАВИЛНАТА ИНСТАЛАЦИЯ МОЖЕ ДА ПРИЧИНИ ШУМ, ПРЕКОМЕРНИ ВИБРАЦИИ И ТЕЧОВЕ НА ВОДА.

КОГАТО ПРЕМЕСТВАТЕ УРЕДА, НЕ ГО ХВАЩАЙТЕ ОТ ГОРНАТА СТРАНА.

- Прочетете това „РЪКОВОДСТВО ЗА ИНСТАЛИРАНЕ“ преди да използвате уреда.
- Съхранявайте това „РЪКОВОДСТВО ЗА ИЗСТАЛИРАНЕ“ с цел бъдещи справки.
- Прочетете раздела за общите препоръки за изхвърляне на опаковки от ИНСТРУКЦИИТЕ ЗА УПОТРЕБА.

Доставени компоненти

- Найлонова торбичка с малки компоненти
- Наръчник за употреба и гаранционна карта
- 4 пластмасови капачки

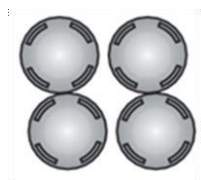

- Захранващ маркуч (във вътрешността на машината или вече монтиран)



- Коляно във формата на „U“ (във вътрешността на машината или вече монтирано)



Преди използване на пералнята отстранете транспортните болтове.

Важно: Ако не се отстранят транспортните болтове, те могат да причинят повреда на уреда.

в. Развийте всички транспортни болтове (около 30 мм) с гаечен ключ по посока на стрелката (не ги развивайте изцяло).

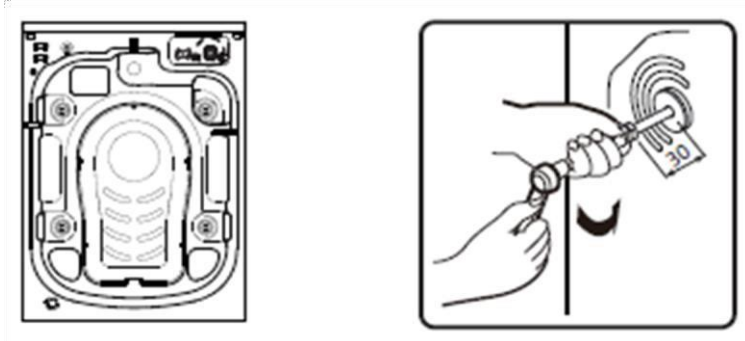

2. Натиснете всичките четири транспортни болта навътре в хоризонтална позиция и ги разхлабете.



3. Извадете транспортните болтове заедно с гумените и пластмасовите елементи.

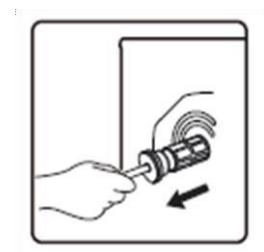

- За безопасност и намаляване на шума, монтирайте предоставените пластмасови капачки в отворите за болтове. Поставете капачките в отворите и притискайте ги, докато чуете едно щракване, което показва съответстващото им фиксиране.



Важно: Запазете транспортните болтове, в случай че е необходимо тяхното монтиране с

Регулиране на крачетата

Уредът трябва да се инсталира върху твърда и хоризонтална повърхност (ако е необходимо, използвайте нивелир). Ако уредът ще се инсталира върху дървен под, разпределете тежестта, като поставите уреда върху парче шперплат с размери 60 x 60 см и с дебелина най-малко 3 см. Ако подът не е равен, регулирайте 4-те крачета; не поставяйте парчета дърво, пластмаса и др. под крачетата.

1. Разхлабете контрагайката по посока на часовниковите стрелки (по посока на стрелката) с помощта на гаечен ключ.



2. Вдигнете леко машината и регулирайте височината на крачето, като го завъртите.

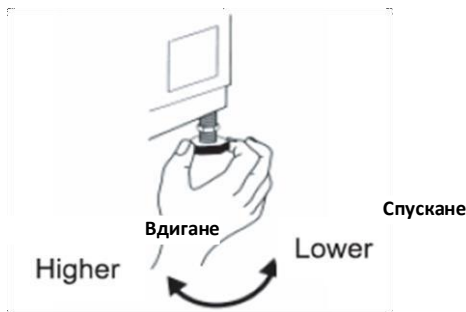

Важно: Затягайте контрагайката, като я завъртите в обратна посока на часовниковите стрелки, към корпуса на уреда.

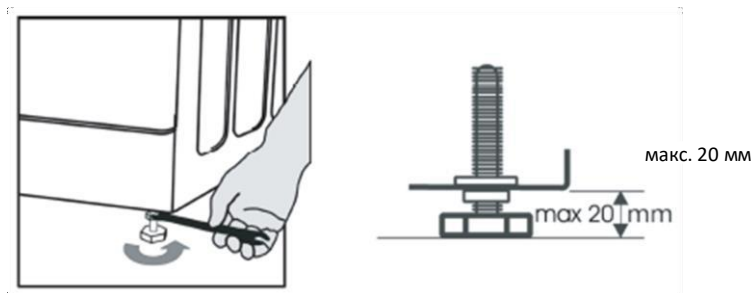

Монтиране на долния капак

За да работи по-тихо, заедно с уреда е доставен долен капак (само за някои перални Heinner). След като се инсталира капака в долната страна на пералнята, нивото на шума ще намалее значително. Моля, потърсете съвет от специалист, преди да инсталирате капака. Машината може да бъде използвана без долния капак.

Инструкции за инсталиране на долния капак с цел намаляване на шума

А. Залепете шумоизолираща вата върху долния капак, като вземете предвид положението на помпата. Наклонете пералнята при 30° - 40° . При инсталиране на долния капак, моля, ориентирайте шумоизолиращата страна с лицето нагоре и вземете предвид положението на помпата.

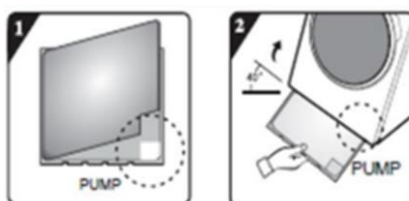

Б. Преди да инсталирате шумоизолиращия долен капак, подравнете и залепете шумоизолиращата вата, като следвате маркировките в прав ъгъл върху долния капак (тази процедура не е необходима при модели без шумоизолираща вата).



Отстранете хартията от двойнозалепащата лента от четирите страни на долния капак.



Наклонете машината под ъгъл 40° и поставете частта с нарез под прав ъгъл, насочена към предната част на пералнята, както е показано на фигурата. Вкарайте частта с нарез под тъп ъгъл между двете крачета в задната част на пералнята. Инсталирайте долния капак и се уверете, че се допира до цялата долна страна на пералнята.



Натиснете с ръка върху двойнозалепващата лента от четирите страни, за да фиксирате добре шумоизолиращия капак към корпуса на машината.



Свързване на маркуча за захранване с вода

Ако маркучът за захранване с вода още не е вече инсталиран, трябва да се фиксира върху уреда. Маркираният маркуч в синьо е само за студена вода. В зависимост от модела е необходимо и фиксирането на маркуча за топла вода, маркиран в червено, за моделите с дюза за двойно захранване.

Топла вода (в зависимост от модела) Студена вода

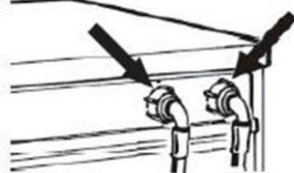

Завийте ръчно маркуча за захранване към кранчето чрез затягане на гайката.

Внимание:

- Уверете се, че маркучът не е огънат.
- Уредът не трябва да бъде свързан към смесително кранче на бойлер, който е без налягане.
- Проверете водонепропускливостта на връзките чрез пълно отваряне на кранчето.
- Ако маркучът е твърде къс, подменете го с маркуч със съответстваща дължина, устойчив на налягане (минимум 1000 kPa).
- Периодично проверявайте маркуча за захранване, за да забележите дали е крехък или има пукнатини. Ако е необходимо, заменете го с нов маркуч от същия тип.
- Пералнята може да бъде свързана без възвратен клапан.

Свързване на маркуча за отвеждане

Ако маркучът за отвеждане е инсталиран, както е показано по-долу:

Извадете го само от дясната клема (вижте стрелката).

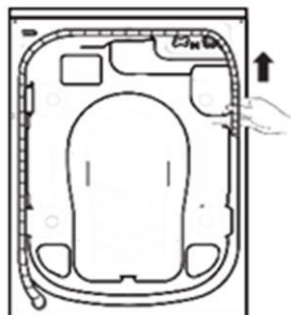

Свържете маркуча за отвеждане към канализационната система или закачете го на ръба на мивка с помощта на коляното във формата на „U“.

Фиксирайте коляното във формата на „U“ (E), ако вече не е инсталирано, в края на маркуча за отвеждане.

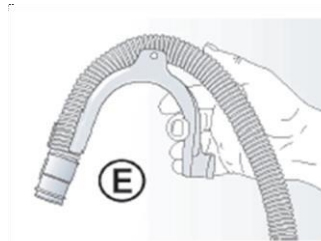

Забележки:

- Уверете се, че маркучът за отвеждане не е огънат.
- Фиксирайте маркуча, така че да не може да падне. След изпиране машината ще отвежда гореща вода.
- Не се препоръчват малки мивки.
- За да направите удължение, използвайте маркуч от същия тип и фиксирайте връзките с клеми.
- Максимална дължина на маркуча за отвеждане: 2,50 м



Транспорт/Боравене

Не вдигайте машината от горния капак, когато искате да я преместите.

- Извадете щепсела от контакта.
- Затворете кранчето.
- Разкачете маркуча за хранване и маркуча за отвеждане.
- Отстранете цялата вода от маркучите и уреда (вижте разделите за изваждане на филтъра и отвеждане на отпадъчните води).
- Монтирайте транспортните болтове (задължително)
- Машината има тегло над 55 кг, което изисква двама души да я преместят.

Свързване към електрическата мрежа

Използвайте само заземен контакт.

- Не използвайте удължители или преходници.
- Електрическото хранване трябва да е подходящо за номиналната стойност на тока от 10 А на машината.
- Електрическите връзки трябва да се извършват в съответствие с местните разпоредби.
- Захранващият кабел може да бъде подменен само от оторизиран електротехник.

VII. КОНТРОЛЕН ПАНЕЛ И ПРОГРАМИ

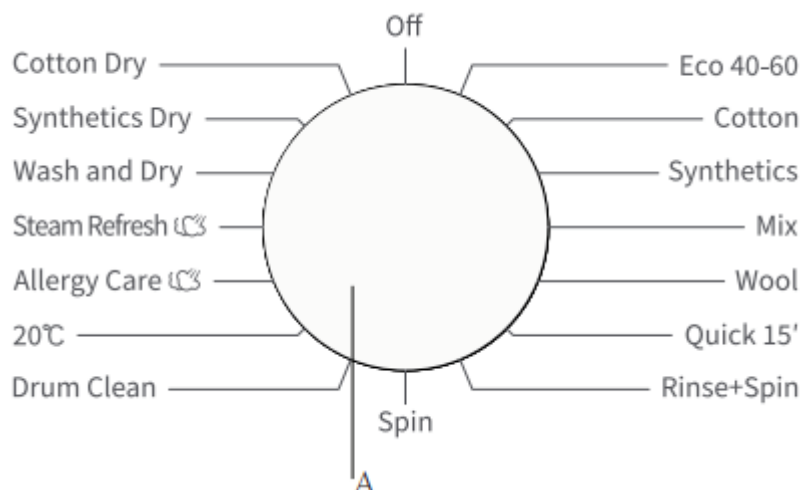

- | | |
|---|---|
| A. Селектор на програми | E. Бутон „Dry Level” (Ниво на изсушаване) |
| B. Бутон Старт/Пауза | F. Бутон „Options” (Опции) |
| C. Екран за състоянието на програмите и функциите | G. Бутон „Spin” (Центрофугиране) |
| D. Бутон „Delay End” (Забавяне на завършването на програмата) | H. Бутон „Temp.” (Температура) |

Тази пералня е оборудвана с автоматични функции за безопасност, които откриват бързо работните условия и реагират съответно.

Програма	Материал / ниво на замърсяване	Функции W - Измийте D - Суха S - завъртане SD -завъртане и сушене	Макс. Измива не Зарежда не кг	Скорост на центрофуга макс. об/мин
Cotton 20,30,40,60,90°C	Силно и умерено замърсени памук или лен. За много силно замърсени елементи изберете функцията „Предпране“.	W	8	1400
		WD	5	1400
Synthetics -,20,30,40,60°C	Умерено замърсени синтетични тъкани, тъкани от смесен памук	W	8	1400
		WD	5	1400
Wool -,20,30,40°C	Вълна за машинно пране. (Вижте етикета за пране, прикрепен към дрехите).	W	2	600
Quick 15 -20,30,40°C	Памук, смесени тъкани. Елементи, носени за кратко или новозакупени	W	1	800
Mix -,20,30,40°C	Смесени товари от умерено замърсени памучни и синтетични тъкани.	W	5	1400
		WD	5	1400
Eco 40-60	Нормално замърсено памучно пране.	W	8	1400
		WD	5	1400
Rinse + Spin	Тази програма е по подразбиране на две изплаквания и центрофугиране	W	8	1400
		WD	5	1400
Spin	Изберете ръчно дължината и скоростта на завъртане.	S	8	1400
		SD	5	1400
Cotton Dry	Мокрите памучни и ленени дрехи могат да бъдат изсушени след предене	D	5	N/A
Synthetics Dry	Мокрите дрехи от химически влакна могат да бъдат изсушени след предене.	D	5	N/A
Steam Refresh	Подходящ е за премахване на особената миризма (като миризма на дим / горещ съд / барбекю и др.) Върху дрехите.	D	2	N/A
Wash and dry	За почистване на нормално замърсени памучни артикули, които са обявени за пране при 40 или 60°C, заедно в един и същ цикъл и изсушаването им по такъв начин, че да могат веднага да бъдат прибрани в килера. този cise се използва за оценка на съответствието със законодателството на ЕС за екодизайн за пране и сушене	WD	5	1400
20°C	Тази програма е подходяща за памучни дрехи с ниска степен на замърсяване, пестяща енергия	W	8	1400
		WD	5	1400
Allergy care 40,60,90°C	Програма за ефективно гасене на бактерии в текстила. Подходящ е за дрехи на бебета, които са чувствителни към дрехите.	W	4	1400
		WD	4	1400
Drum care 90°C	Програма за премахване на мръсотия и бактериални остатъци, които могат да се размножават в машината, след като е била използвана за определен период, особено когато редовно се използват измивания	WD	0	800

Параметри	
№ модел/№ артикул	HWDM-H8514A
Капацитет за изпиране/изсушаване	8/5 кг
Максимални обороти при центрофугиране	1400 об./мин.
Нетно тегло	60 кг
Размери (Д x Ш x В)	595 x 540 x 845 мм
Номинално напрежение	220-240 V~
Нагревателна мощност	1500 W
Мощност при изпиране	250 W
Мощност при изсушаване	1350 W
Мощност при центрофугиране	500 W

Добавете препарат за миене, затворете вратата и задайте програмата.

Поставете върху барабана дрехите, които искате да изперете, и затворете вратата. Добавете препарат за миене в отделенията, съответстващи за вида на програмата, която искате да изберете. Добавете препарат, както е посочено в раздел „**Препарати за миене и добавки**” от **наръчника за употреба**.

1. Включете машината.
2. Завъртете бутона за избор на програми до желаната програма. Ако първоначалната позиция на индикатора на бутона за избор на програма не е „Off”, трябва да преместите индикатора в позиция „Off”.
3. Натиснете последователно върху бутони „Temp.” и „Spin”, за да изберете температурата на изпиране и скоростта на центрофугиране.
4. Натиснете върху бутона „Options”, за да изберете допълнителни функции.
5. След стартиране на програмата, дисплеят ще показва последователно остатъчната продължителност на програмата (часове : минути) и избраните допълнителни функции.

Избиране на допълнителни функции

Когато машината е в режим на готовност, натиснете върху бутона „Options”, за да изберете допълнителни функции за текущата програма. Избирайте само по една функция при всяко натискане и съответната пиктограма ще премигва. След стартиране на програмата не може да бъде модифицирана.

Предварително изпиране

- Изберете тази функция с цел извършване на предварително изпиране, така че ефектите от изпирането да бъдат подобрени и петната да бъдат премахнати по-ефективно. Тази функция е подходяща за пране с висока степен на замърсяване.
- Преди да стартирате програмата за изпиране, може да поставите препарат за миене на дрехи в отделениято за предварително изпиране на чекмеджето за препарат за миене, а прахообразният препарат за миене трябва да бъде поставен в отделениято за основно изпиране.

Допълнително изплакване

Ако се активира функцията допълнително изплакване, програмата ще стартира още веднъж процеса на изплакване преди да използва омекотителя, а общата продължителност на програмата ще се увеличи.

Предупреждение относно захранването с вода

Ако кранчето не е отворено или налягането на водата е твърде ниско, на дисплея ще се появи предупредителното съобщение „F01”.

Предупреждаване относно отвеждането

Ако маркучът за отвеждане е огънат, ще бъде затруднено отвеждането на водата. Ако програмата не извърши пълно отвеждане на водата, върху екрана ще се появи предупредително съобщение „F03”.

Пиктограма за заключване на вратата



След стартиране на програмата ще светне пиктограмата „Заключване на вратата” и вратата ще бъде заключена.

- След приключване на програмата вратата ще се отключи автоматично. В случай на прекъсване на програмата, ако машината позволи отварянето на вратата, тя ще бъде отключена и светлинният индикатор ще изгасне.
- Когато премигва светлинният индикатор за заключване на вратата, тя не трябва да се отваря със сила, за да се избегне нараняване.

Функция „Delay end”



Функцията „Delay end” (Забавяне на завършването на програмата) позволява машината да започне да работи в зададения от потребителя час, например през нощта, когато електроенергията е по-евтина.

Бутонът за програмиране на изпирането може да бъде използван само когато машината е в режим на готовност.

- След като изберете функцията за програмиране на изпирането, програмираното време се увеличава с 1 час при всяко натискане на бутона за програмиране на изпирането. Преди да зададете оставащото време до края на програмата, ако продължителността на програмата е по-голяма от 1 час, програмираната продължителност може да бъде удължена чрез многократно натискане на бутона за програмиране, като продължителността се увеличава с по 1 час при всяко натискане. Ако е избрано програмиране, то може да бъде отменено, преди да стартирате програмата, като завъртите бутона и изберете други програми.
- Времето за забавяне трябва да бъде по-дълго от продължителността на програмата за изпиране, тъй като програмата приключва, когато изтече периодът на забавяне. Например: ако продължителността на избраната програма е 02:28, избраното време за забавяне трябва да бъде между 03:00 и 24:00.
- Когато е активирано програмирането, пиктограмата „програмиране” ще светне. Когато изтече програмираното време, пиктограмата „програмиране” ще изгасне.
- Ако е избрана функцията за забавяне на завършването на програмата и не е натиснат бутонът „Start”, функцията за забавяне може да бъде отменена чрез завъртане на селектора преди стартиране.
- За да деактивирате функцията за забавяне по време на работата на програмата, за която е била активирана, натиснете и задръжте натиснат бутона за включване/изключване за 2 секунди.

Деактивиране на звукови сигнали



Когато уредът е в режим на готовност, на пауза или работи, натиснете и задръжте натиснати едновременно бутоните „Spin” и „Options” за 2 секунди. Върху екрана ще се изпише „bEEр OFF”. Всички звукови сигнали, освен звуковите предупреждения, ще бъдат деактивирани.

Когато звуковите сигнали са деактивирани, натиснете и задръжте натиснати едновременно бутоните „Spin” и „Options” за 2 секунди, докато на дисплея се появи надпис „bEEр on”. Всички звукови сигнали ще бъдат активирани.

Заклучване против задействие от деца



За безопасност на децата тази машина е оборудвана с функцията за заключване против задействие от деца.

Когато стартирате програмата, натиснете и задръжте натиснати едновременно бутоните „Temp.“ и „Spin“ за 2 секунди. Функцията за заключване против задействие от деца е активирана. За да дезактивирате функцията за заключване против задействие от деца, повторете същата операция.

- Ако е активна функцията за заключване против задействие от деца, функционалните бутони са заключени.
- Когато изключвате уреда чрез завъртане на бутона за избор на програма до положение „Off“, функцията за заключване против задействие от деца ще се деактивира.
- След приключване на програмата функцията за заключване против задействие от деца ще бъде дезактивирана автоматично.

Стартиране на програмата

След като изберете опциите и поставите препарат за миене в чекмеджето за препарат за миене, отворете крана за вода и натиснете върху бутона „Старт/Пауза“. Върху екрана ще се показва провеждането на текущата програма чрез изписване на пиктограми отляво надясно. Също така върху екрана се показва и оставащото време до завършване на програмата.

Анулиране на програмата или повторно избиране на опциите

1. Поставете въртящия се бутон в положение „Off“ за 3 секунди, за да спрете машината.
2. Изберете новата програма и съответстващите опции.
3. Натиснете върху бутона „Старт/Пауза“, за да включите машината без да добавите допълнително количество препарат за миене.

Приключване на програмата



След приключване на програмата върху екрана ще се изпише „End“. Ако не е задействан нито един бутон за 2 минути, машината ще се изключи автоматично.

1. Поставете въртящия се бутон в положение „Off“, за да изключите машината.
2. Затворете кранчето.
3. Отворете вратата и извадете изпраните дрехи.
4. Оставете претворена вратата, за да отстраните влажността в помпата.

Добавяне на пране по време на работа на програмата





Ако искате да добавите пране в машината по време на процеса на изпиране, натиснете върху бутона „Старт/Пауза“.

- Ако пиктограмата  свети, вратата може да се отвори по време на програмата. Оставащото време до края на програмата и пиктограмата, която показва заключване на вратата, ще премигват. След това пиктограмата, която показва заключване на вратата, ще изгасне и вратата може да бъде отворена.
- Ако пиктограмата  не свети и пиктограмата, която показва заключване на вратата, не премигва, това означава, че текущата температура надвишава стойността 50°C или че е превишено ограничението за време за добавяне на пране по време на работа на програмата, тоест добавянето на пране в машината вече не е възможно.

Автоматично претегляне на прането

Пералнята изписва „---“ след включване, което показва факта, че извършва автоматично претегляне. Тази функция задава автоматично продължителността на програмата (часове:минути) в зависимост от теглото на дрехите.

Изушаване

Натиснете върху бутона „Dry Level“, за да изберете времето за изсушаване и допълнителни функции. Ако са избрани функциите „Iron“ , „Cupboard“  и „Extra

Dry“ , съответните пиктограми ще светнат и ще се показва на екрана оставащото време до края на програмата. Ако е избрана функцията [Time Dry], ще светне пиктограма



Пералнята може да открие теглото на дрехите, за да регулира автоматично времето за изсушаване.

- Преди изсушаване моля, уверете се, че дрехите са подходящи за изсушаване (моля, вижте таблицата с програмите, за да проверите видовете дрехи, които могат да бъдат изсушавани).
- Преди да започнете процеса на изсушаване, уверете се, че кранчето за вода е отворено и че машината се захранва със студена вода.
- Преди изсушаване извадете изцедените дрехи от барабана, отделете ги и след това поставете ги отново в барабана.
- В случай на изсушаване на леко пране или на малко количество пране, времето за изсушаване може да бъде по-кратко от зададеното време.
- Ако ръчно изпраното пране изисква изсушаване, поставете го в пералнята преди неговото изсушаване и изберете възможно най-висока скорост на центрофугиране, в зависимост от вида на прането. Препоръчва се да изберете програма „Spin + Dry Level“.
- В края на изсушаването пералнята ще работи известно време, за да отдели прането и за да премахне гънките.
- Ако памучното пране е залепнало по стените на барабана, ефектът на изсушаване може да бъде засегнат. Следователно Ви препоръчваме да отделите прането на ръка, преди да го изсушавате.
- Претоварването на барабана може да засегне изсушаването, докато прекомерното изсушаване може да намачка прането. За дрехи с химически влакна, като ризи, трябва да се избере режим „Iron“.
- Ако се изсушава заедно пране, изработено от различни материали, изсушаването може да бъде засегнато. Следователно Ви препоръчваме да сортирате прането, преди да го изсушавате.
- Ако се появят проблеми с изсушаването, моля, вижте раздел „Проблеми с изсушаването“.

След изсушаване на прането с помощта на функцията [Iron] , прането ще може лесно да бъде изгладено.

Използването на функцията [Cupboard]  позволява носенето на дрехите веднага след изсушаването и изваждането им от машината.

Използването на функцията [Extra Dry]  Ви позволява да складирате дрехите след изсушаването и изваждането им от машината.

Функцията [Time Dry]  позволява изсушаване на прането за определено време.

Натиснете върху бутона „Dry Level“, за да изберете едно от 6-те времена за изсушаване, тоест 30 минути, 1 час, 1,5 часа, 2 часа, 3 часа и 4 часа. Моля, изберете подходящо време за изсушаване.

Прането няма да е напълно сухо, ако времето за изсушаване е твърде кратко.

Забележка: Влажните дрехи, от които все още капе вода, не са подходящи за изсушаване!

Таблица с времена за изсушаване

Времето на изсушаване на пране с различно тегло е оценено в таблицата по-долу, но действителното време на изсушаване варира в зависимост от вида и теглото на прането.

Тегло на прането (кг)	Очаквано време за изсушаване (мин)		
	незабавно носене на дрехите	гладен е	съхранени е
<1,5	60-90	40-70	80-110
1,5-3	100-140	80-120	120-160
3-4,5	150-190	150-170	190-210
4,5-6	210-250	190-230	230-270

Приблизително тегло на прането









































 Мъжки слипове (около 50 гр памук)	 Бельо с дълги ръкави (около 150 гр памук)	 Хавлия за баня (около 300 гр памук)
 Чорапи (около 50 гр памук)	 Пола (около 400 гр химични влакна)	 Пижами (комплект) (около 500 гр памук)
 Хавлия (около 70 гр памук)	 Риза (около 200 гр смес синтетични влакна)	 Чаршаф (около 500 гр памук)
 Дънки (около 800 гр памук)	 Вълнен пуловер (около 400 гр вълна)	 Жилетка (около 800 гр памук)

Таблица с етикети на дрехи

	Устойчив материал		Да не се глади.
	Деликатни тъкани		Гладене с пара.
	Артикулът може да се пере при 95°C.		Гладенето изисква разтягане на артикула.
	Артикулът може да се пере при 60°C.		Не изстисквайте до изсушаване.
	Артикулът може да се пере при 40°C.		Без химическо чистене.
	Артикулът може да се пере при 30°C.		Оставете да изсъхне на равна повърхност.
	Да се пере само на ръка.		Може да се закача за сушене.
	Само сухо почистване.		Закачете за сушене.
	Възможно е избелване в студена вода.		Изушавайте в сушилня при нормална температура.
	Да не се използва избелващо вещество.		Изушавайте в сушилня при ниска температура.
	Артикулът може да се глади при максимум 100°C.		Не изсушавайте в сушилня.
	Артикулът може да се глади при максимум 150°C.		Изушете на закачалка.
	Артикулът може да се глади при максимум 200°C.		Изушавайте химическо чистене с всеки разтворител, различен от трихлоретилен.
	Изушавайте химическо чистене само с разтворители от петролни продукти.		

Дрехи, които не могат да се изпират в пералня • дрехи, които могат/не могат да се изсушават в пералня със сушилня

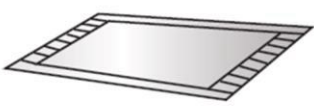
Дрехи, които не могат да се изпират/изсушават в пералня със сушилня

		
Кожени изделия (може да възникне деформиране)	Вискоза и смеси (може да възникне деформиране и обезцветяване)	Дебели гумени дюшеци с карбамат на гърба (може да възникне увреждане)
		Други: - дрехи с гънки или релефни елементи, креп тъкани; - дрехи, които се деформират лесно (костюми, сака, вратовръзки, рокли и др.); - дрехи, които образуват лесно власинки/мъх (кадифе, велур).
Шапки с твърд материал (могат да повредят пералнята и могат да причинят неизправности)	Матраци, възглавници, изделия от памучна вата, пяна и други гъбести материали (може да възникне увреждане)	

Дрехи, които не могат да се изсушават в пералня със сушилня

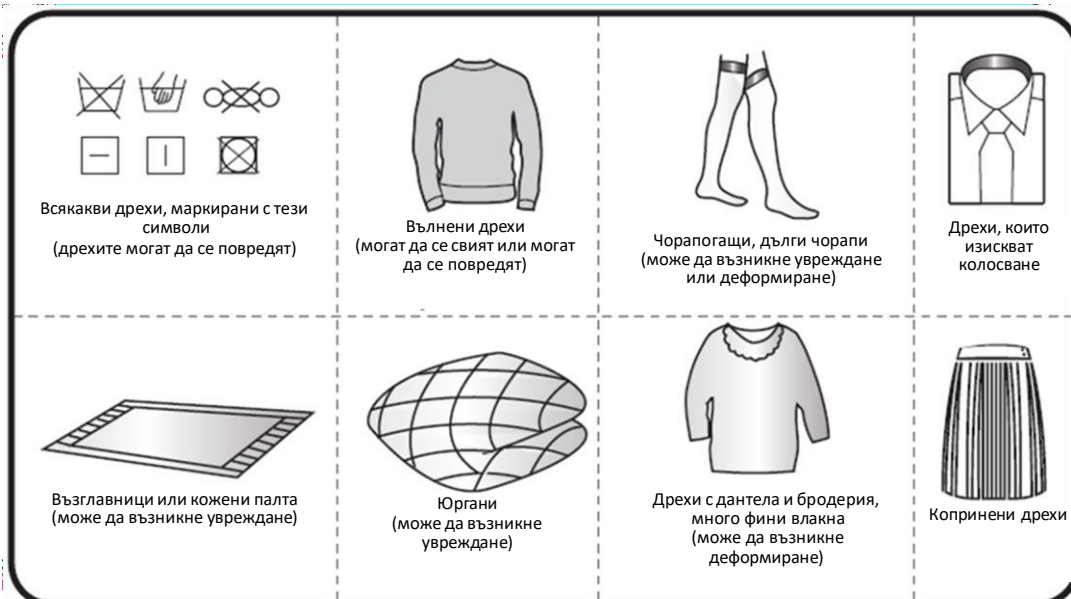

Изсушаването на възглавници и кожени дрехи може да доведе до запушване на маркуча за отвеждане.

Запомнете!

- ◇ Категориите дрехи, които не могат да се перат в пералнята • дрехите, които могат/не могат да се изсушават в пералнята със сушилня не се ограничават до представените в горната таблица.
- ◇ Влажните дрехи, от които все още капе вода, не са подходящи за изсушаване!

Проблеми с изсушаването

	Проблем	Препоръчано решение
Проблеми с изсушаването	Пералнята не стартира цикъла за изсушаване.	<ul style="list-style-type: none"> • Уверете се, че е настроена програмата за изсушаване. • Уверете се, че кранчето за вода е отворено. • Уверете се, че вратата на машината е добре затворена. • Уверете се, че в машината няма прекалено много пране (вижте таблицата с програми и проверете съответния капацитет на използваната програма). Ако е необходимо, извадете част от прането.
	Изсушаването не е достатъчно	<ul style="list-style-type: none"> • Уверете се, че в машината няма прекалено много пране. Ако има твърде много пране, ефектът от изсушаването ще бъде незадоволителен и дрехите ще се намачкат. Моля, разделете дрехите в барабана на две части, за да ги изсушите отделно. • Проверете дали прането (като това от дебел памук), което не е лесно за изсушаване, не е смесено с дрехи, които са лесни за изсушаване (като тези от химически влакна). Моля, изсушавайте по отделно дрехите от различни видове или изсушавайте ги отново.
	Времето за изсушаване е твърде дълго.	<ul style="list-style-type: none"> • Уверете се, че в машината няма прекалено много пране (вижте таблицата с програми и проверете съответния капацитет на използваната програма). Ако е необходимо, извадете част от прането. • Дрехите не са напълно сухи (вижте раздела за негативните ефекти от прекомерното изсушаване). • По-дебели дрехи (дънки или други дрехи от същия вид).

Инструкции относно програмите

1. Програмата „Еко 40-60“ може да почиства памучни дрехи с нормална степен на замърсяване, обявени като подходящи за изпиране при 40°C или 60°C по време на същия цикъл; тази програма се използва, за да се оцени съответствието със законодателството на ЕС относно екологичното проектиране.
2. Консумацията на енергия в режим „изключено“ е 0,49 W, а в режим „готовност“ е 0,49 W.
3. Най-ефективните програми от гледна точка на разхода на електроенергия и вода в общи линии са тези, които работят при по-ниски температури и които имат по-дълго времетраене.
4. Зареждането на пералня за домашна употреба или на пералня и сушилна за домашна употреба до капацитет, посочен от производителя за съответните програми, ще допринесе за извършване на икономия на електроенергия и вода.
5. Правилно използване на препарати за миене, на омекотители за пране и на други добавки. Не използвайте твърде много препарат за миене. Това може да има отрицателен ефект спрямо резултатите от изпирането.
6. Периодично почистване, включително оптималната честота, и третиране срещу натрупване на котлен камък, както и свързаната с това процедура.
7. Шумът и остатъчната степен на влажност се влияят от скоростта на центрофугиране: колкото по-висока е скоростта на центрофугиране във фазата на центрофугиране, толкова по-висок е шумът и по-ниска степента на остатъчна влага.
8. Информацията за продукта, етикетът за разхода на електроенергия и информацията за регистрация на продукта могат да бъдат получени чрез сканиране на QR кода.
9. Информация за стандартните програми
10. Цикълът на изпиране и изсушаване може да почиства памучно пране с нормална степен на замърсяване, обявени като подходящи за изпиране при 40°C или 60°C по време на същия цикъл, и може да ги изсушава, така че да могат да бъдат поставени незабавно в шкаф, като тази програма се използва, за да се оцени съответствието със законодателството на ЕС относно екологичното проектиране.

Програма	Избрана температура	Номинален капацитет на изпиране (кг)	Максимална температура при барабана	Времетраене на програмата (час:минути)	Разход на електроенергия (kWh/цикъл)	Разход на вода (л/цикъл)	Степен на остатъчна влага	Достигнати максимални обороти (об/мин)
Eco 40-60 full load	-	8	34	3:26	0.740	55	53	1400
Eco 40-60 half load	-	4	30	2:48	0.372	40	53	1400
Eco 40-60 1/4 load	-	2	25	2:48	0.250	30	53	1400
Wash and dry full load	-	5	26	11:30	3.170	92	2.9	1400
Wash and dry half load	-	2.5	26	8:00	1.900	63	2.9	1400
Cotton	20°C	8	20	2:09	0.240	68	53	
Cotton	60°C	8	57	3:29	1.180	68	53	1400
Mix	40°C	4	38	1:58	0.580	58	55	1400
Quick 15'	40°C	1	38	0:30	0.310	18	55	800
20°C	40°C	8	21	1:50	0.190	65	55	1400

Предоставените стойности от програми, различни от програмата Еко 40-60 и цикъла на.

VIII. ПОЧИСТВАНЕ И ПОДДРЪЖКА

Външност на уреда и командно табло

- Може да се измива с мека, влажна кърпа.
- Може също да се използва малко количество неутрален почистващ препарат (неабразивен).
- Изсушете със суха кърпа.

Уплътнение на вратичката

- При необходимост го изчистете с влажна кърпа.
- Периодично проверявайте състоянието на уплътнението на вратичката.

Чекмедже за препарат за миене

1. Натиснете върху лоста за освобождаване, намиращ се в отделението за основно изпиране, и извадете чекмеджето (Фиг. В).
2. Извадете сифона от отделението за омекотител (Фиг. С).
3. Измийте всички компоненти под водна струя.
4. Монтирайте сифона в чекмеджето за препарат за миене и поставете чекмеджето обратно на място.

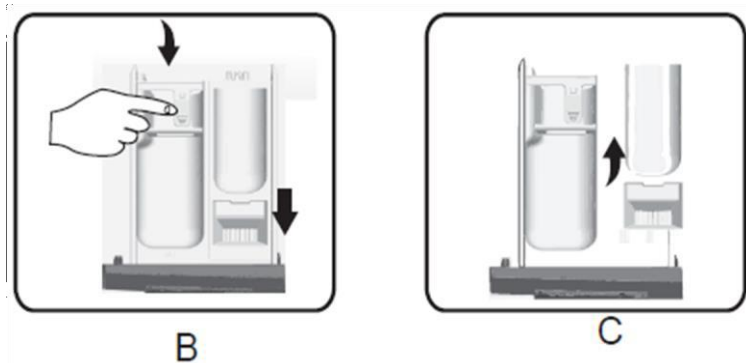

Филтърът

Препоръчваме да проверявате и почиствате филтъра редовно, поне два или три пъти в годината.

По-специално:

- Ако уредът не изцежда добре или не изпълнява циклите на центрофугиране.
- Ако помпата е блокирана от чуждо тяло (например копчета, монети и безопасни игли).

Важно: Преди източване на водата от уреда оставете достатъчно време тя да се охлади.

1. Спрете уреда и изключете щепсела от източника на захранване.
2. Поставете инструмент, като права отвертка, в процепа на долния дефлектор, натиснете здраво надолу върху долния дефлектор и отворете го.
3. Поставете плосък съд под вратата на филтъра, след което отведете отпадъчните води с помощта на маркуча за отвеждане (вижте раздела за отвеждане на отпадъчните води). Разхлабете филтъра, като го завъртите в обратна посока на часовниковите стрелки, отворете го изцяло и извадете го.
4. Почистете филтъра и отделението за филтъра.
5. Уверете се, че роторът на помпата се движи без затруднения.
6. Поставете отново филтъра и завийте го докрай по посока на часовниковите стрелки.
7. Затворете капака.

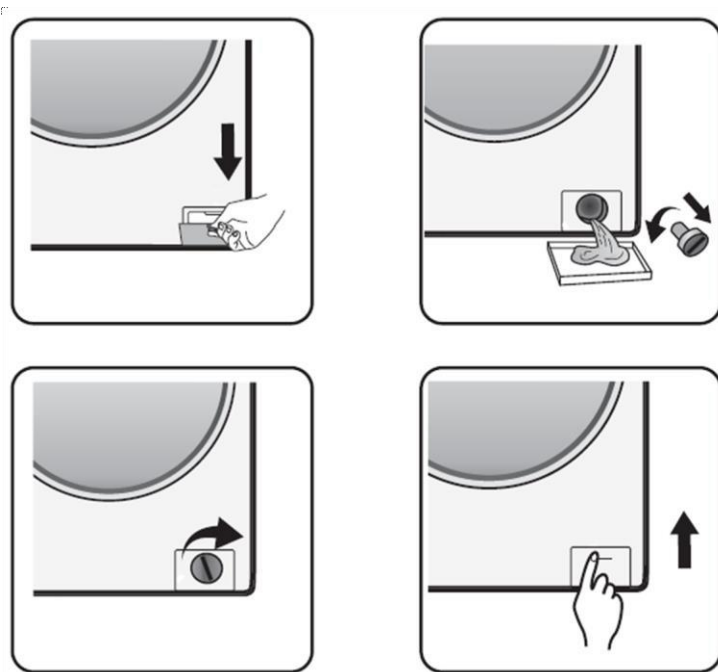

Маркуч за захранване с вода

Периодично проверявайте маркуча за захранване, за да забележите дали е крехък или има пукнатини. Ако е необходимо, заменете го с нов маркуч от същия тип.

Решетъчен филтър за свързване към водопровода

Проверявайте го и почиствайте го периодично.

За перални, оборудвани с маркуч за захранване от тип, посочен на Фиг. D:



1. Затворете кранчето и разхлабете маркуча за захранване от кранчето.
2. Почистете вътрешния решетъчен филтър и фиксирайте отново маркуча за захранване към кранчето.
3. Разхлабете маркуча за захранване от задната страна на пералнята.
4. Извадете с клещи решетъчния филтър от връзката на пералнята, след това почистете го.
5. Поставете обратно на място решетъчния филтър и фиксирайте маркуча за захранване.
6. Отворете кранчето и уверете се, че връзките са идеално водонепропускливи.

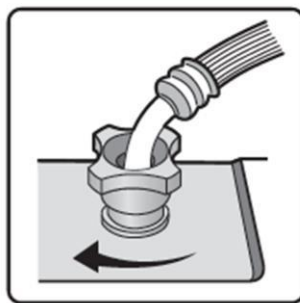
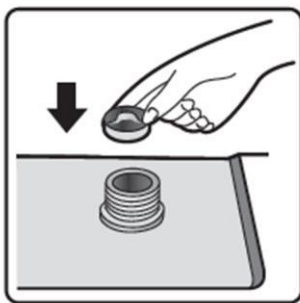
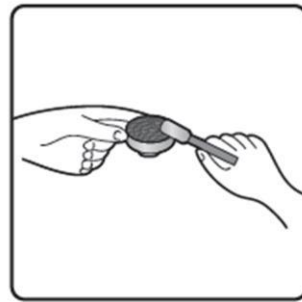
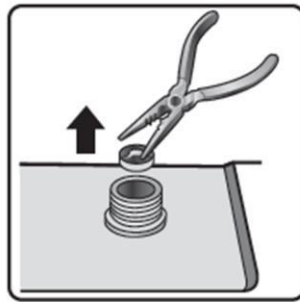

IX. ОТСТРАНЯВАНЕ НА ПРОБЛЕМИ

В зависимост от модела, вашата перална машина е снабдена с различни автоматични функции на безопасност. Това дава възможност за съвременно откриване на неизправностите, така че системата за безопасност да може да реагира по съответен начин. Тези неизправности често са толкова незначителни, че могат да се разрешат за няколко минути.

Пералната машина не се включва, не светва никаква лампичка

Проверете дали:

- Щепселът на захранващия кабел е поставен в контакта;
- Стенният контакт към мрежата работи правилно (използвайте настолна лампа или подобен уред за проверка).

Пералнята не се включва и индикаторът „Старт/Пауза“ премигва.

Проверете дали:

- вратата е затворена по съответстващ начин;
- натиснат е бутонът „Старт/Пауза“;
- индикаторът „Затворен кран за вода“ е включен; отворете крана за вода и натиснете върху бутона „Старт/Пауза“.

Пералнята се изключва по време на програма (варира в зависимост от модела).

Проверете дали:

- вратата е отворена и светодиодният индикатор „Старт/Пауза“ премигва; затворете вратата и натиснете отново върху бутона „Старт/Пауза“;
- ако в машината има твърде много пяна (машината започва операцията по отстраняване на пяната); след известно време машината ще започне да работи автоматично;
- системата за безопасност на пералнята е активирана (вижте таблицата с описанията на неизправности).

Серумът за препарат за миене съдържа остатъци от препарат за миене и добавки в края на изпирането.

Проверете дали:

- защитният капак в отделението за омекотител и разделителят в отделението за основно изпиране са правилно инсталирани в чекмеджето за препарат за миене и дали всички компоненти са чисти (вижте раздел „Почистване и поддръжка“);
- захранването с вода е достатъчно; решетъчните филтри във връзката за захранване с вода може да са запушени (вижте раздел „Почистване и поддръжка“);
- позицията на сепаратора в отделението за основно изпиране е пригодена за използване на прахообразен или течен препарат за миене (вижте раздел „Препарати за миене и добавки“).

Машината вибрира по време на цикъла на центрофугиране.

Проверете дали:

- пералнята е права и се подпира добре на четирите крачета;
- са отстранени транспортните болтове; преди да използвате машината, транспортните болтове трябва да се отстранят.

Резултатите от крайното центрофугиране са незадоволителни.

Пералнята разполага със система за откриване и коригиране на нестабилност. Ако са заредени тежки артикули (като халати за баня), тази система може да намали автоматично скоростта на центрофугиране или дори да прекъсне напълно цикъла на центрофугиране, ако открие твърде голяма нестабилност, дори след няколко стартирания на центрофугирането, за да защити пералнята.

- Ако прането е все още твърде мокро в края на цикъла, извадете малко пране и повторете цикъла на центрофугиране.
- Излишното образуване на пяна може да попречи на центрофугирането. Използвайте правилното количество препарат за миене.
- Уверете се, че селекторът за скорост на центрофугиране не е настроен на „0“.

Ако вашата пералня е оборудвана с дисплей за продължителност на програмата: първоначално показаната продължителност се удължава/намалява с определен интервал.

Това е нормална характеристика на пералнята, за да се адаптира към факторите, които могат да повлияят на продължителността на програмата за изпиране, например:

- прекомерно образуване на пяна;
- неуравновесяване на товара поради тежко облекло;
- продължително време за нагряване поради ниска температура на подаваната вода.

Поради тези фактори оставащото време в програмата се преизчислява и актуализира отново, ако е необходимо. Освен това, по време на фазата на захранване с вода, пералнята определя количеството пране и, ако е необходимо, коригира съответно първоначално показаното време. По време на тези периоди на актуализиране, върху дисплея за продължителност се появява анимация.

Проблеми със захранването със студена вода

Свържете маркуча за захранване към крана за студена вода и към входящия клапан в задната част на машината, както е показано на фигурата по-долу.

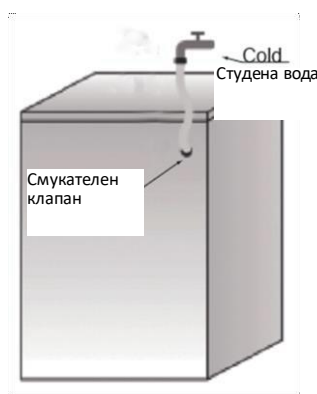

Уверете се, че всички връзки са добре фиксирани.

Не позволявайте на деца да използват пералнята, да си играят или да седят до или в нея.

Моля, обърнете внимание, че по време на циклите на изпиране температурата на повърхността на вратата може да се повиши.

Когато уредът се използва в близост до деца, е необходимо строго тяхно наблюдение.

Списък на кодовете за грешка	
Указание върху екрана	Описание на грешката
„F01”	Грешка при захранване с вода
„F03”	Грешка при отвеждане
„F13”	Грешка при заключване на вратата
„F14”	Грешка при отключване на вратата
„F24”	Препълване или твърде много пяна
друг код за грешка, „F04-F98”	Грешка в електронния модул
„Unb”	Предупреждаване за нестабилност

Върху екрана се изписва „F01”

Машината не се захранва с вода или количеството вода не е достатъчно. Направете следните проверки:

- Уверете се, че кранчето е изцяло отворено и че налягането на водата е достатъчно.
- Уверете се, че маркучът за захранване с вода не е огънат.
- Уверете се, че филтриращото сито на маркуча за захранване с вода не е запушен (вижте раздела за поддръжка и отстраняване на неизправности).
- Уверете се, че водата от тръбите не е замръзнала.

Натиснете върху бутона „Старт/Пауза” след премахване на грешката. Ако грешката се появи отново, свържете се с оторизиран сервиз.

Върху екрана се изписва „F03”.

Водата от пералнята не е отведена. Пералнята спира програмата по време на работа. Спрете машината и изключете щепсела от източника на захранване с електроенергия.

Направете следните проверки:

- Уверете се, че маркучът за отвеждане не е огънат.
- Уверете се, че филтърът на помпата за отвеждане не е запушен (вижте раздела за почистване на филтъра на помпата за отвеждане).

Важно: Уверете се, че водата се е охладила преди да я отведете от уреда.

- Уверете се, че водата от маркуча за отвеждане не е замръзнала.

Свържете отново уреда към източника на захранване.

Изберете и стартирайте програмата „Центрофугиране” или натиснете и задръжте натиснат бутона „Старт/Пауза” за най-малко 3 секунди, след което рестартирайте желаната програма.

Ако грешката се появи отново, свържете се с оторизиран сервиз.

Код за грешка

Пералнята спира по време на работа на програмата. Върху екрана се изписва един от кодовете за грешка „F13”, „F14”, „F24”, други кодове за грешка от „F04” до „F98” или „Unb”.

Ако е изписан код за грешка „F13”

Вратата не е заключена правилно. Включете програмата и оставете я да работи за 20 секунди, след което отключете вратата на пералнята (РТС), за да проверите дали е затворена правилно.

Отворете вратата и затворете я.

След премахване на грешката натиснете върху бутона „Старт/Пауза“. Ако грешката се появи отново, изключете щепсела от източника на захранване с електроенергия и свържете се с оторизиран сервиз.

Ако е изписан код за грешка „F14“

Грешка при отваряне на вратата.

Следвайте стъпките по-долу: Натиснете върху бутона „Старт/Пауза“. Пералнята ще се опита да отвори вратата. Предупреждението няма да бъде премахнато, докато вратата не бъде отключена. Като алтернативно решение – поставете въртящия се бутон в положение „Off“ за 3 секунди, за да спрете машината. Изберете желаната програма, за да включите уреда. Предупреждението ще бъде премахнато.

Ако е изписан код за грешка „F24“

Нивото на водата е достигнало границата на препълване.

Натиснете върху бутона „Старт/Пауза“.

Изберете и стартирайте желаната програма. Ако грешката се появи отново, изключете щепсела от източника на захранване с електроенергия и свържете се с оторизиран сервиз.

Ако е изписан друг код за грешка от „F04“ до „F98“

Грешка в електронния модул.

Поставете въртящия се бутон в положение „Off“ за 3 секунди, за да спрете машината.

След премахване на грешката натиснете върху бутона „Старт/Пауза“. Ако грешката се появи отново, изключете щепсела от източника на захранване с електроенергия и свържете се с оторизиран сервиз.

Ако е изписан код за грешка „Unb“

Предупреждението за нестабилност на уреда може да бъде премахнато по следния начин:

1. Ако прането е претъпкано

Поставете въртящия се бутон в положение „Off“ за 3 секунди, за да спрете машината.

Отворете вратата, изтръскайте дрехите и поставете ги обратно в пералнята, след което изберете програмата за дехидратация, за да ги изсушите отново.

2. Ако прането е твърде леко

Поставете въртящия се бутон в положение „Off“ за 3 секунди, за да спрете машината.

Отворете вратата, поставете една хавлия или две в машината, след което изберете програмата за дехидратация, за да ги изсушите отново.

Преди да се свържете с оторизиран сервиз

1. Опитайте да отстраните проблема сами (вижте раздел „Отстраняване на проблеми“).
2. Рестартирайте програмата, за да проверите дали проблемът е разрешен.
3. Ако пералнята продължава да работи неизправно, свържете се с оторизиран сервиз.



Изхвърляне на отпадъците по начин, отговорен за околната среда

Можете да помогнете за опазването на околната среда!

Моля спазвайте местните разпоредби: Предайте нефункциониращото електрическо оборудване



HEINNER este marcă înregistrată a companiei **Network One Distribution SRL**. Celelalte branduri și denumirile produselor sunt mărci de comerț sau mărci de comerț înregistrate ale respectivilor deținători.

Нито една част от спецификациите не може да бъде възпроизвеждана под каквато и да е форма или средство, или използвана за получаване на производни като преводи, трансформации или адаптации, без предварителното съгласие на компанията NETWORK ONE DISTRIBUTION.

Copyright © 2013 Network One Distribution. Всички права запазени.

www.heinner.com, <http://www.nod.ro>



Този продукт е проектиран и произведен в съответствие със стандартите и нормите на Европейската общност.

Вносител: **Network One Distribution**

ул. Марчел Янку № 3-5, Букурещ, Румъния

Тел: +40 21 211 18 56, www.heinner.com, www.nod.ro

HEINNER

SZÁRÍTÓS MOSÓGÉP
Modell: HWDM-H8514A



- Szárítós mosógép
- Energia hatékonysági osztály: A
- Centrifugálási sebesség: 1400 ford./perc

Köszönjük, hogy megvásárolta termékünket!

I. BEVEZETÉS

A készülék használata előtt figyelmesen olvassa el a jelen használati útmutatót. Utólagos tanulmányozás céljából, kérjük, őrizze meg a használati kézikönyvet.

A kézikönyvet azért szerkesztettük, hogy rendelkezésére bocsássunk a készülék üzembe helyezésére, használatára és karbantartására vonatkozó minden szükséges utasítást a.

A készülék helyes és biztonságos használata érdekében, az üzembe helyezés és használat előtt kérjük, olvassa el figyelmesen a használati kézikönyvet.

II. AZ ÖN CSOMAGJÁNAK TARTALMA



- Szárítós mosógép
- Használati kézikönyv
- Jótállási bizonylat

III. ÓVINTÉZKEDÉSEK

- A gyártó fenntartja a jogot, hogy bármilyen olyan módosításokat végrehajtsa a terméken külön tájékoztatás nélkül a használati utasítás keretében, amelyeket szükségesnek vagy hasznosnak tart.
- Az új mosógép üzemeltetése előtt, kérjük, alaposan olvassa át ezt az útmutatót, és őrizze meg a későbbi felhasználásra. Az útmutató elvesztése esetén, az ügyfélszolgálatunktól igényeljen egy elektronikus vagy nyomtatott példányt.
- Kérjük, győződjön meg arról, hogy az aljzat biztonságosan földelve van, és a vízvezeték csatlakoztatása megbízható.
- A készülék nem használható csökkent értelmi, érzékszervi, vagy fizikai képességű személyek által (gyermeket is beleértve), vagy olyanok által, akik nem rendelkeznek a kellő mennyiségű tudással és tapasztalattal, csak felügyelet mellett, vagy ha a felügyeletért és a biztonságukért felelős személy megtanította őket a helyes használatra.
- A készüléket 8 év fölötti gyermekek, csökkent fizikai, érzéki vagy szellemi képességekkel, gyakorlattal vagy ismeretekkel rendelkezők csak akkor használhatják, ha felügyelik, vagy felkészítik őket a készülék biztonságos használatára, és ha megértik a készülék használatával járó veszélyeket. Tilos gyermekeknek játszani a készülékkel. A készülék tisztítását és karbantartását nem végezhetik gyermekek felügyelet nélkül.
- A gyerekek esetében állandó felügyelet szükséges, ne engedje, hogy a készülékkel játszanak.
- A veszély elkerülése érdekében, a sérült tápvezetéket a gyártóval, ennek hivatalos márkaszervizével vagy egy hasonló szakképzettséggel rendelkező személlyel cseréltesse ki.
- Kérjük, használja a mosógéppel együtt kapott új csöveket. A régiek nem újrahasznosíthatók.
- Az alján szellőző nyílással ellátott készülékek esetén győződjön meg róla, hogy a nyílásokat nem tömíti el szőnyeg.
- Tartsa távol a készüléktől a 3 évnél kisebb gyermekeket, ha nincsenek állandó felügyelet alatt.
- A vízvezeték csatlakoztatásra szánt készülékek esetében az engedélyezett maximális vízbemeneti nyomás 1 MPa. Amennyiben szükséges a készülék megfelelő működéséhez, az engedélyezett minimális víznyomás 0,1 MPa.
- **FIGYELMEZTETÉS:** Tilos a készülék külső átkapcsoló rendszerrel (amilyen az időzítő) való ellátása vagy olyan áramkörhöz való csatlakoztatása, amelyet a közüzemi szolgáltató szabályos időközönként be és kikapcsol.
- Ne szárítsa a ruhákat a készülékben, ha kémiai anyagokat használt a tisztításukra.
- Kerülje a szőszök szárító körüli felhalmozódását (nem alkalmazható az épületen kívül szellőző gépek esetén).
- Más hajtóanyagot égető készülékektől, beleértve a nyílt lángú készülékeket is, származó gázok helységbe való visszajutásának elkerülése érdekében biztosítani kell a megfelelő szellőzést.
- Ne használja a szárítót mosatlan árucikkek szárítására.

- Olyan ruhadarabok szárítása előtt, melyek étolajjal, acetonnal, alkohollal, benzinnel, világítógázzal, feltöltőanyagokkal, terpentinnel, viaszos anyagokkal és viasz eltávolító anyagokkal szennyezettek a mosásnál használjon forró vizet és növelje a felhasználandó mosószer mennyiségét.
- A készülékben tilos a szivacsos gumiból (latex habból) készült ruhadarabok, a zuhanyozósapkák, a vízálló anyagból készült és gumírozott anyaggal bélelt ruházati cikkek és gumiszivaccsal töltött párnák szárítása.
- A balzsamokat vagy a hasonló termékeket használja a rájuk vonatkozó utasításoknak megfelelően.
- Szedjen ki a zsebekből minden tárgyat, mint a gyújtók és a gyufák.
- FIGYELMEZTETÉS: A szárítási ciklus befejezése előtt ne állítsa meg a ruhaszárítót, csak abban az esetben, ha a ruhákat hamar kiveszi a gépből, és a hőelosztás érdekében kiteríti.
- Ne szerelje a készüléket egy elzárható ajtó, egy tolóajtó vagy a szárító ajtójával ellentétes oldalon lévő ajtópánntal ellátott ajtó mögé, mely akadályozza a szárító ajtójának teljes kinyitását.
- A maximális szárítási kapacitás 6 kg.
- A maximális mosási kapacitás 9 kg.
- Ez a készülék kizárólag háztartási használatra van tervezve.
- Ezt a készüléket lakásokban és más hasonló egységekben való használatra gyártották:
 - üzletek, irodák és más munkahelyek személyzetének konyhája;
 - farmok;
 - szállodák, motelek és más bentlakásos típusú környezet ügyfelei;
 - reggelit is felszolgáló panzió típusú környezet;
 - tömbházlakások és mosodák közös használatra szánt területei.

A mosógép használata előtt

1. A csomagolás eltávolítása és ellenőrzés

- Kicsomagolás után győződjön meg arról, hogy nem sérült-e meg a mosógép. Ha kétségei vannak, ne használja a mosógépet. Forduljon az eladás utáni szervizhez vagy a helyi kiskereskedőhöz.
- Ellenőrizze, hogy megkapott minden alkatrészt és tartozékot.
- A csomagolóanyagokat (műanyag zacskók, polisztirol darabok stb.) tartsa gyermekektől távol, mivel veszélyesek lehetnek.

2. A szállítási rögzítőcsavarok eltávolítása

- A mosógép szállítási rögzítőcsavarokkal van ellátva, a készülék belsejének szállítás közbeni esetleges meghibásodása elkerülése érdekében. A mosógép használata előtt távolítsa el a szállítási rögzítőcsavarokat.
- Eltávolításuk után a nyílásokat takarja le a mellékelt 4 műanyag kupakkal.

3. A mosógép felszerelése

- Ne a munkafelületnél megemelve mozgassa a készüléket.
- A készüléket kemény, egyenes padlóra szerelje, lehetőleg a szoba egyik sarkába.

- Győződjön meg arról, hogy mind a négy láb stabil és leér a padlóra, majd ellenőrizze, hogy tökéletesen vízszintes-e (használgon vízmértéket).
- Győződjön meg arról, hogy a mosógép alján található szellőzőnyílásokat (ha vannak az Ön modelljén) ne takarja el szőnyeg vagy egyéb anyag.

4. Feltöltés vízzel

- A vízbevezető tömlőt csatlakoztassa a helyi vízszolgáltató vállalat előírásainak megfelelően.
- Vízellátás - a modell függvényében
Egyszerű adagolási sugárcső - csak hideg víz
Dupla adagolási sugárcső - meleg és hideg víz
- Vízcsap: 3/4" menetes tömlőcsatlakozó

5. Vízelvezetés

- Csatlakoztassa a leeresztő tömlőt a szifonhoz vagy a szolgáltatott „U” alakú könyök segítségével akassza rá egy kagyló szélére.
- Ha a mosógép integrált vízelvezető rendszerhez van csatlakoztatva, győződjön meg arról, hogy ez utóbbi fel van szerelve kiömlőnyílással, ami megakadályozza az egyidejű feltöltést és vízleeresztést (szivornyahatás).
- A vízelvezetés közbeni forrázás elkerülése érdekében rögzítse jól a leeresztő tömlőt.

6. Csatlakoztatás az áramforráshoz

- Az elektromos hálózatra történő csatlakoztatást a gyártó utasításainak és az érvényes normatív biztonsági előírásoknak betartásával szakképzett villanszerelő végezheti el.
- A szükséges feszültségre, az áramfogyasztásra és az elektromos biztonságra vonatkozó adatok a készülék ajtójának a belső részén vannak feltüntetve.
- A készüléket olyan aljzaton keresztül kell a hálózatra csatlakoztatni, amely rendelkezik az érvényben lévő előírásoknak megfelelő földelő kivezetéssel. A mosógép földelése a törvény által kötelezett. A gyártó nem vállal semmilyen felelősséget a fenti előírások be nem tartásából származó dologi károkért vagy sérülésekért (személyek, állatok).
- Ne használjon elosztókat, vagy hosszabbítókat. A csatlakozóaljzat kapacitása elég nagy kell, hogy legyen ahhoz, hogy biztosítsa a készülék működését a melegítési folyamat idején.
- A karbantartási munkálatok elvégzése előtt, csatlakoztassa le a készüléket az elektromos áramforrásról.
- Az üzembe helyezést követően mindenkor biztosítani kell a hálózati csatlakozóhoz való hozzáférést vagy a hálózatról kétpólusú kapcsolóval történő leválasztás lehetőségét.
- Ne használja a mosógépet abban az esetben, ha szállítás közben meghibásodott. Értesítse a helyi forgalmazót.
- A tápkábel kicserélését csak hivatalos javítóközpont végezheti.
- A készüléket kizárólag háztartásban és rendeltetésszerűen használja.

Óvintézkedések és általános javallatok

1. Csomagolás

- A csomagolóanyag teljesen újrahasznosítható, és el van látva az újrahasznosítás jelével . A csomagolóanyag ártalmatlanításakor tartsa be az érvényes helyi rendeleteket.

2. A csomagolás ártalmatlanítása és a régi mosógépek leselejtezése

- A mosógép újrafelhasználható anyagokból készült. A készülék kiselejtezéséről az érvényes helyi hulladékelhelyezési előírásokkal összhangban kell gondoskodnia.
- Kiselejtezés előtt, távolítsa el minden mosószer-maradékot, törje el az ajtóreteszt, és vágja át a hálózati tápkábelt, hogy a mosógép használhatatlan legyen.



-  Ez a készülék az elektromos és elektronikus berendezések hulladékokra vonatkozó európai parlamenti és tanácsi irányelvnek megfelelően van megjelölve. A hulladékká vált termék szabályszerű elhelyezésével Ön segít elkerülni a környezettel és az emberi egészséggel kapcsolatos azon esetleges negatív következményeket, amelyeket a termék nem megfelelő hulladékkezelése egyébként okozhatna. A terméken vagy a termékhez mellékelte dokumentumokon feltüntetett jelzés arra utal, hogy ez a termék nem kezelhető háztartási hulladékként. Ehelyett, a megfelelő, elektromos és elektronikus berendezések gyűjtőhelyére kell vinni. A készülék hulladékba helyezését az érvényes helyi hulladékelhelyezési előírásokkal összhangban kell végrehajtani. A termék kezelésével, hasznosításával és újrahasznosításával kapcsolatos bővebb tájékoztatásért forduljon a lakóhelye szerinti polgármesteri hivatalhoz, a háztartási hulladékok kezelését végző társasághoz vagy ahhoz a bolthoz, ahol a terméket vásárolta.

3. A mosógép elhelyezése

- A mosógép csak zárt helyiségekbe szerelhető fel. Nem javasolt fürdőbe vagy olyan helyiségbe való felszerelése, ahol nedves a levegő.
- Ne tároljon gyúlékony folyadékokat a készülék közelében.

4. Biztonság

- Ne hagyja a hálózatra csatlakoztatva a készüléket, amikor nem használja. Ne csatlakoztassa vagy válassa le a dugaszt nedves kézzel.
- Zárja el a csapot.
- A tisztítási és karbantartási műveletek előtt kapcsolja ki a készüléket és távolítsa el a dugaszt a tápforrásból.
- A gép külsejét nedves ruhával tisztítsa. Ne használjon dörzshatású tisztítószeret.
- Soha ne erőltesse az ajtó kinyitását, és ne használja lábtámaszként.

IV. A KÉSZÜLÉK HASZNÁLATA

Az ajtó sürgős kinyitása

Abban az esetben, ha áramszünet vagy egyéb speciális körülmény miatt nem nyílik ki az ajtó, a kivezető szivattyúnál található elzáró kar használható az ajtó sürgősségi kinyitásához.

Megjegyzés:

1. Ne használja abban az esetben, ha a készülék normális működése esetén.
2. A kar használata előtt bizonyosodjon meg róla, hogy a dob megállt, a víz hőmérséklete nem magas és a készülék belsejében lévő víz hőmérséklete nem túl magas. Ha túl nagy a víz szintje, a sürgősségi vízvezeték cső segítségével (amennyiben elérhető) vagy a szűrő óvatos kicsavarozásával engedjen ki vizet a készülékből.
3. Használati mód: Nyissa ki a kimeneti szivattyú hozzáférési fedelét, egy szerszám segítségével a reteszelő billentyűtől fogva húzza lefelé (az ábrán jelölt módon), majd az ajtó kinyithatóvá válik.

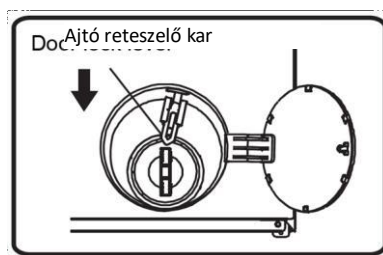

Az első mosási ciklus előtt

A gyártó által a készülék tesztelése alatt használt víz kiürítése érdekében azt ajánljuk, hogy indítson el egy rövid mosási ciklust ruha nélkül.

1. Nyissa meg a vízcsapot.
2. Csupkja be a mosógép ajtaját.
3. A mosószertartó fiók  fő mosás reteszébe helyezzen egy kevés mosószert (körülbelül 30 ml-t).
4. Válasszon ki és indítson el egy rövid programot (tanulmányozza a gyors útmutatót).

A mosógép előkészítése

1. Válogassa szét a ruhákat az alábbiak szerint:

- Szövet típus/Karbantartási árucímke
Pamut, vegyes szálak, könnyen karbantartható/szintetikus áruk, gyapjú, kézzel mosható árucikkek. A jelen készülék gyapjú mosás ciklusát a The Woolmark Company bevizsgálta, és azokat jóváhagyta a „géppel mosható” címkével ellátott Woolmark ruhanemű mosásához abban az esetben, ha a ruhanemű mosását a ruhanemű címkéjén lévő, valamint a jelen mosógép gyártója által kiadott utasításoknak megfelelően végzik.
- Szín
A színes és a fehér ruhaneműket válassza szét. Az új színes ruhákat külön mossa.
- Töltet
Mossa a különböző méretű ruhadarabokat együtt, hogy javítsa a mosás hatékonyságát és a ruhák eloszlását a dobben.

- **Kímélő**

A kisebb darabokat (pl. nylonharisnya, övek stb.) és kapcsos ruhadarabokat (pl. melltartó) mosózsákban vagy zipzárral ellátott párnahuzatban mossa. Mindig vegye le a függönygyűrűket, vagy mossa a függönyöket a gyűrűkkel együtt pamut mosózsákban.

2. **Ürítse ki az összes zsebet**

A pénzermék, biztonsági tűk stb. megrongálhatják a mosott ruhaneműt, valamint a készülék mosódobját és üstjét.

3. **Kapcsok**

A zipzárat húzza be, a gombokat gombolja be, és kapcsokat kapcsolja össze. Az öveket és szalagokat össze kell kötni, különben összegabalyodhatnak.

Folteltávolítás

Általában a vér, tej, tojás, stb. foltok a mosási program keretén belüli automata oldási folyamatában eltávolítódnak.

- A vörösbőr-, kávé-, tea-, fű- és gyümölcsfoltok stb. eltávolításához töltsön folttisztítót a mosószer-adagoló főmosási rekeszébe  .
- A nagyon szennyezett részeket szükség esetén folttisztítóval kezelje.

Festés

- Kizárólag mosógépekhez ajánlott festékeket használjon.
- Tartsa be a gyártó utasításait.
- A mosógép műanyag és gumi részei a ruhafesték hatására elszíneződhetnek.

A mosnivaló ruha betöltése

1. Nyissa ki az ajtót.

2. A ruhadarabokat egyenként, lazán tegye be a mosódobba anélkül, hogy túlterhelné a dobot. Vegye figyelembe a Gyors áttekintő útmutatóban megadott töltetméreteket.

Megjegyzés: Ha a mosógépbe túl sok ruhát tesz, az csökkenti a mosás hatékonyságát, és elősegíti a ruhaneműk összegyűrődését.

3. Cukja be a készülék ajtaját.

Mosószerek és adalékok

Az előltöltős mosógéphez használjon mindig magas hatékonyságú, kevésbé habzó mosószereket.

A mosószer kiválasztása az alábbiaktól függ:

- A textília típusa (pamut, könnyen kezelhető/műszálas, kímélő mosást igénylő, gyapjú).
Megjegyzés: Gyapjú mosásához csak különleges mosószert használjon.
- szín;
- a mosási hőmérséklet;
- a szennyezettség mértéke és a szennyeződés típusa.

Megjegyzések:

A sötét színű anyagokon észlelhető fehéres foltokat a korszerű foszfátmentes mosóporokban lévő oldhatatlan összetevők okozzák. Ennek előfordulása esetén rázza vagy kefélje ki az érintett ruhadarabokat, vagy használjon folyékony mosószert. Csak kifejezetten háztartási mosógépekhez ajánlott mosószert és adalékokat használjon. Vízkő elleni szerek, festék vagy fehéritő használata esetén mindig ellenőrizze, hogy azok háztartási mosógépben való használatra megfelelőek-e. A vízkőoldók tartalmazhatnak olyan összetevőket, amelyek ártalmasak lehetnek a mosógép számára. Ne használjon semmilyen oldószert (pl. terpentín, benzín). Ne mosson a gépben oldószerral vagy gyúlékony folyadékkal kezelt textíliákat.

Adagolás

Kövesse a mosószert csomagolásán található adagolási ajánlásokat. Az adagolás a következőktől függ:

- a szennyezettség mértéke és a szennyeződés típusa;
- a mosandó ruhanemű mennyisége;
kövesse a mosószert gyártójának utasításait teljes töltet esetén;
féltöltet: a teljes töltethez használt mennyiség 3/4-e;
minimális töltet (kb. 1 kg): a teljes töltethez használt mennyiség 1/2-e;
- a környéken jellemző vízkeménység (erre vonatkozóan a vízműtől kérjen tájékoztatást). A lágy víz kevesebb mosószert igényel, mint a kemény.

Megjegyzések:

A túl sok mosószert túlzott habképződést eredményezhet, ami csökkenti a mosás hatékonyságát. Ha a mosógép túl sok habot észlel, megakadályozhatja a centrifugálást, vagy meghosszabbítja a program időtartamát, és növeli a vízfogyasztást. A szükségesnél kevesebb mosószert használata a ruha elszürkülését eredményezheti, és vízkőlerakódást idézhet elő a fűtőrendszeren, a mosódobon és a tömlőkön.

Mosószertartó

A mosószertartó három rekeszt tartalmaz.



Előmosáshoz használható rekesz 

Előmosáshoz/áztatáshoz való mosószert

A fő mosáshoz használt rekesz

- A főmosáshoz való mosószer
- Folteltávolító szer
- Vízlágyító szer (vízkeménység foka - 4)

Öblítőszer rekesz

- Öblítőszer

Megjegyzések:

- A mosószereket és adalékokat biztonságos, száraz helyen, gyermekektől távol tartsa.
- Folyékony mosószerek használhatók előmosást is tartalmazó programokhoz is. Azonban ebben az esetben a főmosáshoz mosóport kell használni.
- Ne használjon folyékony mosószert, amikor be van kapcsolva az „Indítás késleltetése” funkció (ha az rendelkezésre áll a mosógépen).
- A mosószer adagolási problémák elkerülése érdekében a por vagy koncentrált folyadék formájú mosószerek használata esetén, használja a (mosószerral együtt forgalmazott) speciális adagoló eszközt vagy zsákocskát, és helyezze egyenesen a dobba.
- Amennyiben vízkőlerakódás elleni szert, fehérítőt vagy színezőanyagot használ, győződjön meg arról, hogy ezek a termékek megfelelnek a mosógépben való használatra. A vízkő eltávolítására használt anyagok a mosógép alkatrészeit megrongáló termékeket tartalmazhatnak.
- A mosógépbe ne használjon semmilyen vegyszert (példáulterpentint, benzint).

V. A KÉSZÜLÉK LEÍRÁSA

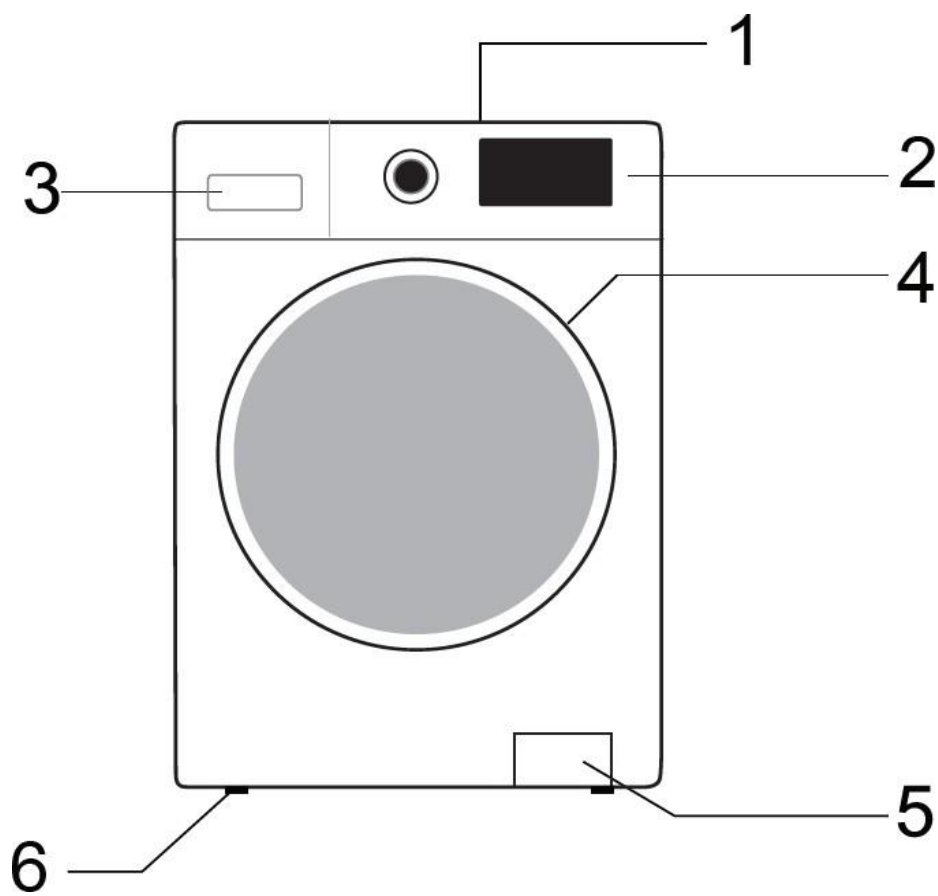

1	Felső fedél
2	Vezérlőpult
3	Mosószertartó
4	Ajtó
5	A kimeneti szivattyú hozzáférési fedele
6	Állítható lábak

VI. BESZERELÉS

A NEM MEGFELELŐ BESZERELÉS ZAJT, TÚLZOTT VIBRÁCIÓT ÉS VÍZCSEPEGÉST OKOZHAT.

A KÉSZÜLÉKET A FELSŐ RÉSZTŐL VALÓ MEGEMELÉS NÉLKÜL HELYEZZE ÁT.

- A készülék használata előtt olvassa el a jelen „BESZERELÉSI ÚTMUTATÓT”.
- Őrizze meg a jelen „BESZERELÉSI ÚTMUTATÓT” a későbbi tanulmányozás céljából.
- Olvassa el a HASZNÁLATI ÚTMUTATÓBAN a csomagolás eltávolítására vonatkozó javaslatokat.

Szolgáltatott tartozékok

- Kis méretű tartozékokat tartalmazó tasak.
- Használati kézikönyv és jótállási bizonylat.
- 4 műanyag dugó

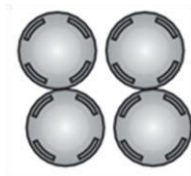

- Vízadagoló tömlő (a készülék belsejében vagy már felszerelve)



- U alakú könyök (a készülék belsejében vagy már felszerelve)



A mosógép használata előtt távolítsa el a szállításhoz használt csavarokat.

Fontos: A nem eltávolított szállításhoz használt csavarok a készülék meghibásodásához vezethetnek.

1. Egy kulcs segítségével csavarja ki a szállításhoz használt csavarokat (körülbelül 30 mm) a nyíl által jelölt irányba (ne csavarja ki teljesen).



2. Nyomja vízszintesen befelé mind a négy szállításhoz használt csavart, és lazítsa meg őket



2. Távolítsa el a szállításhoz használt csavarokat a gumi és műanyag tartozékokkal együtt.



3. A biztonság és a zaj csökkentése érdekében a szállítási csavarok nyílásaiba szerelje fel a szolgáltatott műanyag dugókat. Helyezze a dugókat a nyílásokba, és nyomja mindaddig, amíg a megfelelő rögzülést jelző kattanás hallatszik.



Fontos: Órizza meg a szállításhoz használt csavarokat arra az esetre, ha a készülék szállítása érdekében szükség lesz a felszerelésükre.

A lábak beállítása

A készüléket szilárd és vízszintes felületre szerelje fel (szükség esetén használjon vízmértéket). Amennyiben a gépet fa padlóra szereli fel, a készülék súlyának elosztása érdekében egy 60 x 60 cm-es és legalább 3 cm vastagságú lemezborításra helyezze. Ha nem egyenes a padló, állítsa be a 4 lábat; ne helyezzen a készülék lába alá fa, műanyag, stb. darabokat

1. Egy kulcs segítségével lazítsa fel a rögzítőanyát az óramutató járásával megegyező irányba forgatva.



2. Emelje meg kissé a mosógépet, és a lábak forgatásával állítsa be azokat.

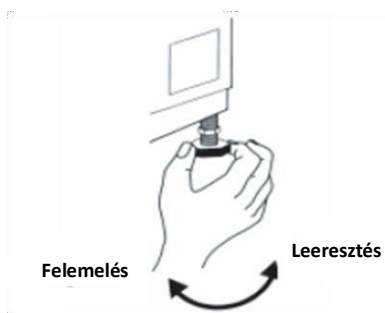

Fontos: Szorítsa meg a rögzítőcsavart az óramutató járásával ellentétes irányba, a készülék burkolata felé forgatva.

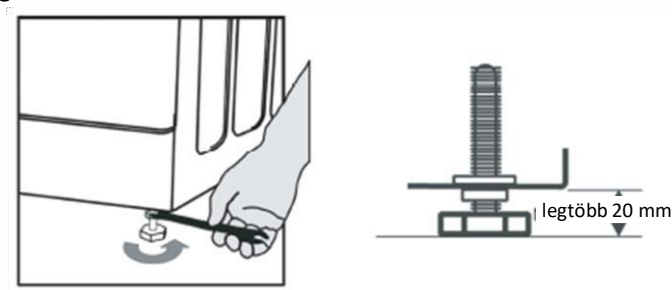

Az alsó fedőlap felszerelése

A csendesebb működés érdekében a készülékkel együtt egy alsó fedőlapot is szolgáltatnak (csak a Heinner mosógéphez). A fedőlap mosógép aljára történő felszerelése után a zajszint lényegesen csökken. A fedél felszerelése előtt, kérjük, hogy vegye igénybe egy szakember tanácsát. A készülék használható az alsó fedőlap nélkül is.

A. Az alsó fedőlap felszerelésére vonatkozó útmutató a zaj csökkentés érdekében Ragassza a hangszigetelő vattát az alsó fedőlapra tekintetbe véve a szivattyú helyzetét. Döntse el a mosógépet 30°-40°-os szögben. Az alsó fedőlap felszerelésénél, kérjük, hogy a hangszigetelő felét felfele fordítsa és legyen tekintettel a szivattyú helyzetére

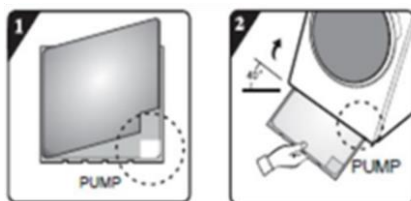

B. A hangszigetelő alsó fedőlap felszerelésénél a hangszigetelő vattát az alsó fedőlapon lévő jelzések egyenes szögben történő követésével állítsa be és ragassza meg.



Távolítsa el a papírt az alsó fedőlap négy oldalán található dupla ragasztószalagról.



Döntse meg a mosógépet 40°-ban, a vájatos részt pedig igazítsa egyenes szögben a mosógép első része felé, az ábrán megjelölt módon. A vájatos részt helyezze tompa szögben a mosógép hátsó részének két lába közé. Szerelje fel az alsó fedőlapot, és bizonyosodjon meg róla, hogy a mosógép egész alsó felületét éri.



Egyik kezével nyomja meg a dupla ragasztószalagot a négy oldalon, hogy jól rögzítse a hangszigetelő fedőlapot a mosógép burkolatára.



A vízadagoló tömlő csatlakoztatása

Amennyiben a vízadagoló tömlő nincs felszerelve, rögzítse a gépre. A késsel jelölt tömlő csak a hideg víz adagolására szolgál. A modell függvényében szükséges a pirossal jelölt, a meleg víz adagolására szolgáló tömlő felszerelése is, a dupla adagoló fűvónyílással ellátott modellek esetében.

Meleg víz (a modell függvényében) Hideg víz

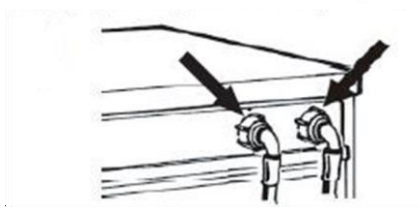

Az anyacsavar kézi megszorításával csavarja rá az adagoló tömlőt a csapra.

Figyelem:

- Győződjön meg róla, hogy nincs meghajlítva a tömlő.
- A készüléket ne csatlakoztassa egy nyomás alatt nem lévő melegítő keverőcsapjához.
- A csapok teljes kinyitásával ellenőrizze a csatlakoztatások vízmentességét.
- Ha túl rövid a tömlő, cserélje ki egy megfelelő hosszúságú, nyomásálló tömlőre (min. 1000kPA).
- Időnként ellenőrizze a vízadagoló tömlőt, hogy észrevegye, ha törékeny vagy megrepedt. Szükség esetén cserélje ki egy azonos típusú új tömlővel.
- A mosógép csatlakoztatható visszacsapó szelep nélkül is.

A kivezető tömlő csatlakoztatása

Abban az esetben, ha a kivezető tömlő az alább megjelölt módon van felszerelve:

Csak távolítsa el a jobb oldali rögzítőből (lásd a nyilat).

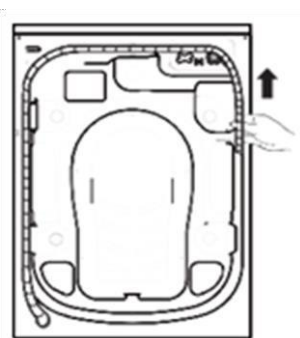

Csatlakoztassa a víz kivezető tömlőt a kivezetéshez vagy az „U” alakú könyök segítségével akassza rá a kagyló szélére.

Az „U” (E) alakú könyöksövet rögzítse a kivezető tömlő végéhez, ha nincs már felszerelve.

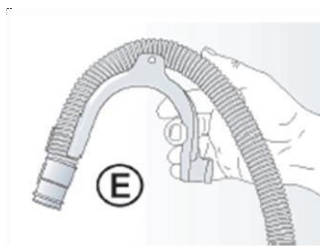

Megjegyzések:

- Bizonyosodjon meg, hogy a kivezető cső nincs eldugulva.
- A tömlőt rögzítse úgy, hogy ne tudjon leesni. Mosás után a mosógép forró vizet enged ki.
- A kisméretű kagylók nem ajánlottak.
- Toldáshoz használjon azonos típusú tömlőt, a csatlakozásokat pedig kapcsokkal rögzítse fel.
- A kivezető cső 2,50 m



Szállítás/Kezelés

Ne emelje a gépet a felső fedelétől fogva, ha el szeretné mozdítani.

- Húzza ki a tápkábel dugaszát a fali csatlakozóaljzatból.
- Zárja el a csapot.
- Csatlakoztassa le a vízádagoló és kivezető tömlőt.
- Eresszen ki minden vizet a tömlőkből és a készülékből (tanulmányozza a szűrő eltávolítására és a szennyvíz kivezetésére vonatkozó fejezetet).
- Szerelje fel a szállító csavarokat (kötelezően).
- A gép több mint 55 kg, az elmozdításához két személynél többre van szükség.

Csatlakoztatás az áramforráshoz

Csak földeléses csatlakozóaljzatot használjon.

- Ne használjon hosszabbítókat vagy többszörös csatlakozóaljzatokat.
- A tápellátásnak a gép 10A-os névleges áramának megfelelőnek kell lennie.
- Az elektromos csatlakoztatásokat a helyi előírások szerint kell elvégezni.
- A tápkábelt csak hivatalos villanszerelő cserélheti ki.

VII. VEZÉRLŐPANEL ÉS PROGRAMOK

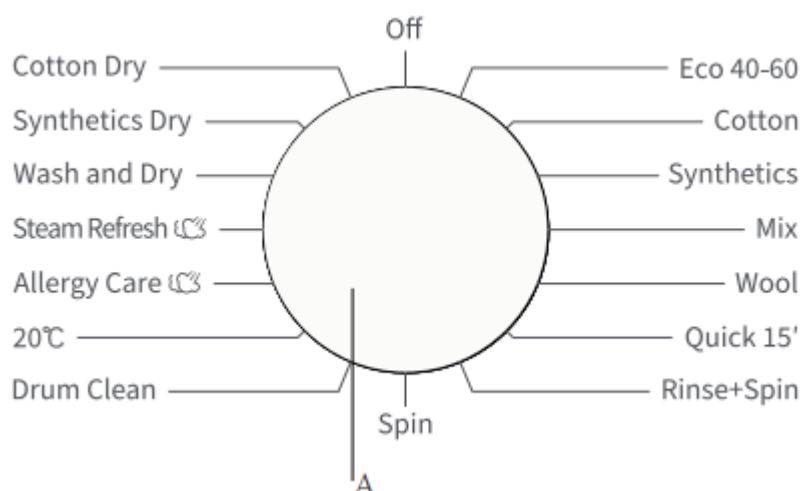

- | | |
|---|---------------------------------------|
| A. Program kiválasztó gomb | E. „Dry Level” (Szárítási szint) gomb |
| B. Indítás/Szünetelés gomb | F. „Options” (Opciók) gomb |
| C. A programok és a funkciók állapotát jelölő kijelző | G. „Spin” (Centrifugálás) gomb |
| D. „Delay End” (Befejezés késleltetés) gomb | H. „Temp.” (Hőmérséklet) gomb |

Ez a mosógép automata biztonsági funkciókkal van ellátva, mely gyorsan érzékeli a működési feltételeket és megfelelően reagál.

Program	Anyag / szennyezettségi szint	Funkciók W - Mossa D - Száraz S - Spin SD -centrifugálás és szárítás	Max. Mosóterhelés kg	Max. centrifugálási sebesség fordulat / perc
Cotton 20,30,40,60,90°C	Erősen és közepesen szennyezett pamut vagy vászon. Nagyon erősen szennyezett tárgyakhoz válassza az "Előmosás" funkciót	W	8	1400
		WD	5	1400
Synthetics -,20,30,40,60°C	Mérsékelt szennyezett szintetikus anyagok, pamut kevert szövetek	W	8	1400
		WD	5	1400
Wool -,20,30,40°C	Gépben mosható gyapjú. (Lásd a ruházathoz mellékelt mosási címkét).	W	2	600
Quick 15 -,20,30,40°C	Pamut, vegyes szövet. Rövid ideig viselt vagy újonnan vásárolt tárgyak.	W	1	800
Mix -,20,30,40°C	Vegyes mennyiségű közepesen szennyezett pamut és szintetikus szövet.	W	5	1400
		WD	5	1400
Eco 40-60	Normál szennyezettségű pamut ruhanemű	W	8	1400
		WD	5	1400
Rinse + Spin	Alapértelmezés szerint ez a program két öblítésre és centrifugálásra szolgál	W	8	1400
		WD	5	1400
Spin	Manuálisan válassza ki a centrifugálás hosszát és sebességét.	S	8	1400
		SD	5	1400
Cotton Dry	A nedves pamut- és vászonruhákat fonás után meg lehet szárítani.	D	5	N/A
Synthetics Dry	A nedves vegyi szálás ruhákat fonás után meg lehet szárítani	D	5	N/A
Steam Refresh	Alkalmas a ruhák sajátos szagának (például füst / forró edény / grill stb.) eltávolítására.	D	2	N/A
Wash and dry	Közepesen szennyezett, 40 vagy 60 C-on moshatónak nyilvánított pamut ruhadarabok tisztítására, egy ciklusban együtt, és úgy szárítására, hogy azonnal a szekrénybe rakható legyen. ez a cíce a mosásra és szárításra vonatkozó EU környezetbarát tervezésre vonatkozó jogszabályoknak való megfelelés értékelésére szolgál	WD	5	1400
20°C	Ez a program alacsony szennyeződéssű pamutruhákhoz alkalmas, így energiát takarít meg	W	8	1400
		WD	5	1400
Allergy care 40,60,90°C	Ez a program hatékonyan távolítja el a baktériumokat a textíliákból. Érzékeny bőrű babák ruházatára alkalmas	W	4	1400
		WD	4	1400
Drum care 90°C	Program a szennyeződések és baktériummaradványok eltávolítására, amelyek szaporodhatnak a gépben egy bizonyos időtartamú használat után, különösen alacsony hőmérsékletű mosogatások rendszeres használatára esetén.	WD 4	0	800

Paraméterek		
Modell szám/árucikk szám:	HWDM-H8514A	
Mosási/szárítási kapacitás	8/5 kg	
Maximális centrifugálási fordulatszám	1400 ford./perc	
Nettó tömeg	70 kg	
Méreték (HxMxM)	595x540x845 mm	
Névleges feszültség	220-240 V~	
Melegítési teljesítmény	1500 W	
Mosási teljesítmény	250 W	
Szárítási teljesítmény	1350 W	
Centrifugálási teljesítmény	500 W	

Adjon hozzá mosószert, csukja be az ajtót és állítsa be a programot

Helyezze a mosógép dobjába a mosásra szánt ruhákat, és csukja be a gép ajtóját. Adagoljon mosószert a kiválasztandó programhoz tartozó rekeszekbe. A mosószert a **használati kézikönyv „Mosószerek és adalékok”** fejezetében megjelölt módon adagolja.

1. Indítsa el a gépet.
2. A program kiválasztó gombot fordítsa a kívánt programra. Ha a program kiválasztó gomb alapértelmezett pozíciója nem „Off”, a kapcsolót az „Off” pozícióra át kell állítania.
3. A mosási hőmérséklet és a centrifugálási sebesség beállításához nyomja meg egymás után a „Temp.” és a „Spin” gombot.
4. A további funkciók kiválasztásához nyomja meg az „Options” gombot.
5. A program elindulása után a kijelző egymás után kijelzi a program időtartamát (óra, percek) és a kiválasztott további funkciókat.

A kiegészítő funkciók kiválasztása

A standby üzemmódban lévő gép esetében nyomja meg az „Options” gombot, hogy kiegészítő funkciókat állítson be az aktuális programhoz. Mindenik megnyomásakor csak egy funkciót válasszon, a funkcióhoz tartozó piktogram pedig villogni kezd. A program elindítása után ez nem változtatható.

Előmosás

- A mosás hatásának javulása és a foltok hatékonyabb eltávolítása érdekében válassza ezt a funkciót az előmosás elvégzéséhez. Ez a funkció a nagyon szennyezett ruhákhoz megfelelő.
- A mosási program elindítása előtt, tehet mosószert a mosószertartó előmosáshoz való rekeszébe, a por alakú mosószert pedig helyezze a fő mosáshoz való rekeszbe.

Kiegészítő öblítés

A kiegészítő öblítés funkció bekapcsolása esetén a program az öblítő használata előtt még egyszer elindítja az öblítési folyamatot, a program teljes időtartama megnő.

A vízzel való ellátásra vonatkozó figyelmeztetés

Ha nincs kinyitva a vízcsap vagy túl alacsony a víz nyomása, a képernyő az „F01” figyelmeztető üzenetet jelöli ki.

A vízvezetésre vonatkozó figyelmeztetés

Ha a kivezető tömlő meg van hajlítva, a víz kivezetése nehezen történik. Ha a program nem végez teljes vízkivezetést, a képernyő az „F03” figyelmeztető jelzést jelöli ki.

Ajtó lezárás piktogram



A program elindulása után kigyúl az „Ajtó lezárás” piktogram, az ajtó pedig bezáródik.

- A program befejezése után az ajtó automatikusan szabaddá válik. A program megszakítása esetén, ha a mosógép engedélyezi az ajtó kinyitását, akkor az ajtó szabaddá válik, a fényjelző pedig kialszik.
- Az ajtó lezárást mutató fényjelző villogása esetén a sérülések elkerülése érdekében ne nyissa ki erőszakkal az ajtót.

„Delay end” funkció



A „Delay end” (Befejezés késleltetése) funkció lehetővé teszi a gép felhasználó által meghatározott időben történő működését, például: éjszaka, amikor a villanyáram olcsóbb. A mosás programozása gomb csak akkor használható, ha a mosógép standby üzemmódban van.

- A mosás programozási funkciójának kiválasztása után a beállított időtartam 1 órával nő a mosás programozási gomb minden megnyomása esetén. A program befejezéséig maradt időtartam meghatározása előtt, ha a program időtartama 1 óránál hosszabb, a programozott időtartam a programozási gomb ismételt megnyomásával meghosszabbítható, az időtartam minden megnyomás után 1 órával növekszik.
- A késleltetési időtartamnak a mosási program időtartamánál nagyobbak kell lennie, mivel a program a késleltetési idő lejártakor befejeződik. Például: ha a kiválasztott program időtartama 02:28, a kiválasztott késleltetési időtartamnak 03:00 és 24:00 közöttinek kell lennie.
- A bekapcsolt programozás esetén kigyúl a „programozás” piktogram. A programozott időtartam lejártakor kialszik a „programozás” piktogram.
- Ha a befejezés késleltetési funkció ki van választva és nincs megnyomva a „Start” gomb, a késleltetési funkció a beállító gombnak a gép elindítása előtti elforgatásával hatálytalanítható.
- A késleltetési funkció annak a programnak a működése közben történő hatálytalanításához, melyre aktiválva volt, nyomja meg, és tartsa benyomva 2 másodpercig a Bekapcsolás/kikapcsolás gombot.

A hangjelzések kikapcsolása



Amikor a készülék standby üzemmódban van, szünetelés vagy üzemelés közben, nyomja meg és tartsa egyszerre benyomva 2 másodpercig a „Spin” és az „Options” gombokat. A képernyő „bEEp off”-ot jelöl ki. Minden hangjelzés kikapcsol, kivéve a riasztó hangjelzéseket.

Amikor ki vannak kapcsolva a hangjelzések, nyomja meg és tartsa 2 másodpercig egyszerre benyomva a „Spin” és az „Options” gombokat, amíg a képernyőn megjelenik a „bEEp on” jelzés. Minden hangjelzés bekapcsol.

Biztonsági gyermekzár

A gyermekek biztonsága érdekében ez a gép biztonsági gyermekzár funkcióval van ellátva. A program elindításakor nyomja meg és tartsa egyszerre benyomva 2 másodpercig a „Temp.” és „Spin” gombokat. A biztonsági gyermekzár bekapcsol. A biztonsági gyermekzár funkció kikapcsolásához ismételje meg ugyanazt a műveletet.

- Aktív biztonsági gyermekzár funkció esetén a funkcionális gombok zárva vannak.
- Amikor a gépet a program kiválasztó gomb „Off” pozícióra fordításával megállítja, a gyermekzáras funkció kikapcsol.
- A program befejezése után a biztonsági gyermekzár automatikusan kikapcsol.

A program elindítása

Miután kiválasztotta az opciókat és mosószert helyezett a mosószertartóba, nyissa ki a vízcsapot és nyomja meg a z „Indítás/Szünetelés” gombot. A képernyő az aktuális program működését jelzi egy balról jobbra tartó piktogrammal. Továbbá, a képernyő kijelzi a program befejezéséig maradt időtartamot.

A program törlése és az opciók újra kiválasztása

1. A gép kikapcsolása érdekében a forgatható gombot tegye 3 másodpercig az „Off” pozícióba.
2. Válassza ki az új programot és a hozzá kapcsolódó lehetőségeket.
3. Nyomja meg az „Indítás/Szünetelés” gombot anélkül, hogy többlet mosószert adna hozzá.



A program befejezése

A program befejezésekor a képernyőn az „End” jelölés jelenik meg. Ha 2 másodpercig nem nyom meg egyetlen gombot sem, a gép automatikusan kikapcsol.

1. A készülék kikapcsolása érdekében a forgatható gombot állítsa az „Off” pozícióba.
2. Zárja el a vízcsapot.
3. Nyissa ki a gép ajtóját és szedje ki a mosott ruhákat.
4. A nedvesség szivattyúból való eltávolítása érdekében hagyja az ajtót nyitva.

Ruhák gépbe helyezése a program működése közben





Ha ruhát szeretne a gépbe helyezni a mosási folyamat közben, nyomja meg a z „Indítás/Szünetelés” gombot.

- Ha ki van gyúlva a  piktogram, a gép ajtója kinyitható a program működése közben. A program befejezéséig maradt időtartam és az ajtó bereteszelését jelölő piktogram villog. Majd az ajtó bereteszelését jelölő piktogram kialszik, az ajtó pedig kinyithatóvá válik.
- Ha nem gyúl ki a  piktogram és nem villog az ajtó bereteszelését jelölő piktogram, azt jelenti, hogy az aktuális hőmérséklet meghaladja az 50 °C értéket vagy túllépte azt az időkorlátot, amíg lehetséges a ruhák program működése közbeni hozzáadása, azaz már nem lehet több ruhát helyezni a gépbe.

Automatikus mérés

A gép bekapcsolás után a „---” jelölést jelzi ki, azt jelölve, hogy automatikus mérést végez. Ez a funkció automatikusan meghatározza a program időtartamát (óra, perc) a ruhák súlyának a függvényében.

Szárítás

A szárítási időtartam és a kiegészítő funkciók kiválasztása érdekében nyomja meg a „Dry Level” gombot. Az „Iron” , „Cupboard”  és „Extra Dry”  funkciók kiválasztása esetén, a funkciókhoz tartozó piktogramok kigyúlnak, a képernyő pedig kijelző a program befejezéséig hátralévő időtartamot. A [Time Dry] funkció kiválasztása esetén, kigyúl a  piktogram.

A szárítási időtartam automatikus beállítása érdekében a mosógép érzékeli a ruhák súlyát.

- Szárítás előtt kérjük, győződjön meg arról, hogy a ruhák megfelelőek a szárításhoz (kérjük, tanulmányozza a programozási táblázatot a szárítható ruhatípusok ellenőrzése érdekében).
- A szárítási folyamat elindulása előtt győződjön meg arról, hogy nyitva van a vízcsap és a gép el van látva hideg vízzel.
- A szárítás előtt távolítsa el a kicsavart ruhákat a doból, válogassa szét, majd helyezze vissza a dobba.
- A könnyű vagy kis mennyiségű ruhák szárítása esetén a szárítási időtartam rövidebb lehet a beállított időtartamnál.
- Ha a kézzel mosott ruhák szárítást igényelnek, a szárításuk előtt, helyezze be azokat a mosógépbe, és a ruhák típusának függvényében válassza ki a minél nagyobb centrifugálási sebességet. A „Spin + Dry Level” program kiválasztását ajánljuk.
- A szárítás végén a mosógép még egy ideig működni fog, a ruhák szétválasztása és a gyűrdések kiküszöbölése érdekében.
- A pamut ruhák dobhoz tapadása befolyásolhatja a szárítás hatását. Ezért azt ajánljuk, hogy szárítás előtt kézzel válassza szét a ruhákat.
- A dob túlmelegedése kihathat a szárításra, a túlzott szárítás pedig összegyűrheti a ruhákat. A szintetikus anyagból készült ruhák számára, mint az ingek, válassza az „Iron” funkciót.
- A különböző anyagú ruhák együtt történő szárítása befolyásolhatja a szárítást. Ezért azt ajánljuk, hogy szárítás előtt válogassa szét a ruhákat.
- Amennyiben problémák adódnak a szárítással, kérjük, hogy tanulmányozza a „Problémák a szárítással” fejezetet.

A ruháknak az [Iron] , funkció segítségével történő megszáritása után a ruhák könnyedén kivasalhatók.

A [Cupboard]  funkció használata lehetővé teszi a ruhák szárítás és gépből való eltávolítás utáni azonnali használatát.

Az [Extra Dry]  funkció használata lehetővé teszi a ruhák szárítás és gépből való eltávolítás utáni tárolását.

A [Time Dry]  funkció lehetővé teszi a ruhák meghatározott időtartamú szárítását.

A 6 szárítási időtartam, adott esetben a 30 perce, 1 órás, 1,5 órás, 2 órás, 3 órás és 4 órás szárítási idő egyikének a kiválasztásához nyomja meg a „Dry Level” gombot. Kérjük, hogy válasszon megfelelő szárítási időtartamot.

A ruhák nem száríthatók meg teljesen, ha túl rövid a szárítási időtartam.

Megjegyzés: Azok a nedves ruhák, melyekből még csepeg a víz, nem alkalmasak szárításra!

A szárítási időtartamot tartalmazó táblázat



























A különböző tömegű ruhák felbecsülését az alábbi táblázat tartalmazza, azonban a valós szárítási időtartam a ruhák típusa és súlya szerint változik.

A ruhák súlya (kg)	Becsült szárítási időtartam (min)		
	azonnali viselés	vasalás	tárolás
<1,5	60-90	40-70	80-110
1,5-3	100-140	80-120	120-160
3-4,5	150-190	150-170	190-210
4,5-6	210-250	190-230	230-270

A ruhák hozzávetőleges súlya





	Férfi alsónadrág (hozzávetőleg 50 g pamut)		Hosszú ujjú fehérnemű (hozzávetőleg 150 g pamut)		Füüdőlepedő (hozzávetőleg 300 g pamut)
	Zoknik (hozzávetőleg 50 g pamut)		Szoknya (közel 400 g szintetikus szálak)		Pizsama (rend) (hozzávetőleg 500 g pamut)
	Törülkőz (hozzávetőleg 70 g pamut)		Ing (körülbelül 200 g mőszál keverék)		Lepedő (hozzávetőleg 500 g pamut)
	Farmer (hozzávetőleg 800 g pamut)		Gyapjú pulóver (hozzávetőleg 400 g gyapjú)		Zakó (hozzávetőleg 800 g pamut)

Karbantartási címkéket tartalmazó jegyzék

	Ellenálló anyag		Ne vasalja
	Igényes szövet		Vasalja gőzzel
	A termék mosható 95 °C hőmérsékleten.		Vasaláskor terítse ki a terméket
	A termék mosható 60 °C hőmérsékleten.		Ne csavarja a száradásig
	A termék mosható 40 °C hőmérsékleten.		Ne tisztítsa vegyi úton
	A termék mosható 30 °C hőmérsékleten.		Szárítsa egyenes felületen
	Csak kézzel mosható		Kiterítve szárítható
	Csak szárazon tisztítható		Terítse ki száradni
	Lehetséges a hideg vízben történő fehérités		Szárítsa normál hőmérsékleten a szárítóban
	Ne használjon fehéritőt		Szárítsa alacsony hőmérsékleten a szárítóban
	A termék max. 100 °C hőmérsékleten vasalható		Ne szárítsa szárítóban
	A termék max. 150 °C hőmérsékleten vasalható		Szárítsa vállfán
	A termék max. 200 °C hőmérsékleten vasalható		Tisztítsa vegyi úton bármilyen oldattal, a triklór-etilén kivételével
	Tisztítsa vegyi úton, kizárólag kőolajszármazék oldószerrel		

A mosógépben nem mosható ruhák • a szárítós mosógépben szárítható/nem szárítható ruhák

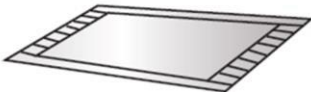
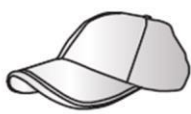
A szárítós mosógépben nem mosható/szárítható ruhák

		
Bőrből és bundából készült termékek (deformálódhatnak)	Viszkóz és keverékek (deformálódhatnak és elszíneződhetnek)	Karbamát hátoldalú, vastag gumi matracok (meghibásodásokat okozhatnak)
		Egyebek: - ráncos vagy dombornyomású ruhák, krepp szövetek; - könnyen deformálódó ruhaneműk (kosztümök, ruhák, zakók, nyakkendők, stb.); - könnyen bolyhosodó ruhák (bársony, velúr).
Kemény anyagú sapkák (ezek a termékek megrongálhatják a mosógépet és meghibásodásokat okozhatnak)	Matracok, párnák és egyéb pamut vattás, habos és szivacsos anyagok (meghibásodásokat okozhatnak)	

A szárítós mosógépben nem szárítható ruhák

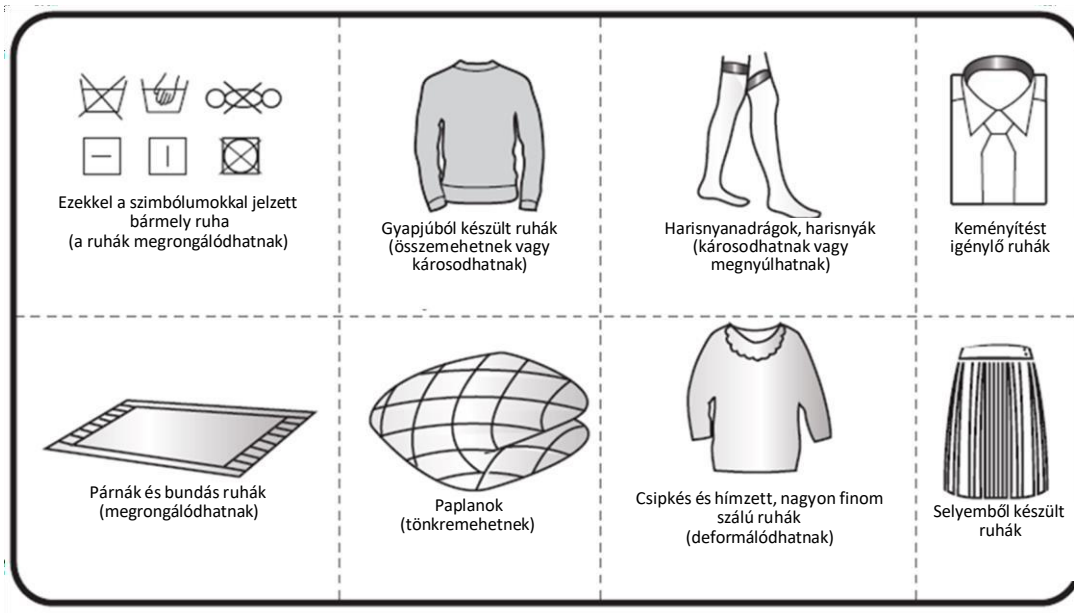

A párnák és a bundás ruhák szárítása a kivezető tömlő eldugulását okozhatja.

Jegyezze meg!

- ◇ A mosógépben nem mosható ruhakategória • a szárítós mosógépben szárítható/nem szárítható ruhák nem korlátozódnak a fenti táblázatban bemutatottakra
- ◇ Azok a nedves ruhák, melyekből még csepeg a víz, nem alkalmasak szárításra!

Szárítási problémák

	Hiba	Ajánlott megoldás
Szárítási problémák	A mosógép nem indítja el a szárítási ciklust	<ul style="list-style-type: none"> • Bizonyosodjon meg róla, hogy a szárítás program be van állítva. • Győződjön meg róla, hogy nyitva van a vízcsap. • Győződjön meg róla, hogy a gép ajtója megfelelően be van csukva. • Győződjön meg róla, hogy nincs túl sok ruha a gépben (tanulmányozza a program táblázatot és ellenőrizze a használt programhoz kapcsolódó kapacitást). Szükség esetén távolítsa el a gépből a ruhák egy részét.
	Elégtelen szárítás	<ul style="list-style-type: none"> • Győződjön meg róla, hogy nincs túl sok ruha a gépben. Túl sok ruha esetén a szárítás nem kielégítő, a ruhák pedig összegyűrődnek. Kérjük, hogy két részben távolítsa el a ruhákat a dobból, hogy külön szárítsa meg őket. • Ellenőrizze, hogy a nehezen szárítható ruhák (például a vastag pamutból készületek) nincsenek összevegyítve a könnyen száríthatókkal (például a szintetikus anyagokból készületekkel). Kérjük, hogy szárítsa külön a különböző típusú ruhákat vagy szárítsa újból azokat.
	Túl hosszú a szárítási időtartam	<ul style="list-style-type: none"> • Győződjön meg róla, hogy nincs túl sok ruha a gépben (tanulmányozza a program táblázatot és ellenőrizze a használt programhoz kapcsolódó kapacitást). Szükség esetén távolítsa el a gépből a ruhák egy részét. • A ruhák nincsenek teljesen megszáradva (tanulmányozza a túlzott szárítás negatív hatásaira vonatkozó fejezetet) Vastagabb ruhák (farmerek vagy egyéb hasonló típusú ruhák). • Vastagabb ruhák (farmerek vagy egyéb hasonló típusú ruhák).

A programokra vonatkozó tudnivalók

1. Az „Eco 40-60” program normális szennyezettségű pamut ruhákat képes tisztítani, melyek ugyanazon cikluson belül 40 °C-on vagy 60 °C-on moshatók; ez a program az ökológiai tervezésre vonatkozó EU jogszabályoknak való megfelelés felmérésére használt.
2. A „kikapcsolva” üzemmód energiateljesítménye 0,49 W, a „standby” üzemmódé pedig 0,49W.
3. Az energia- és víz felhasználás szempontjából a leghatékonyabb programok általában azok, melyek kisebb hőmérsékleten és hosszabb időtartamon működnek.
4. A háztartási mosógép vagy a háztartási szárítós mosógépnek a gyártó által az adott programokhoz megjelölt kapacitásig történő megterhelése hozzájárul az energia és a víz megtakarításához.
5. A mosószer, az öblítőszer és egyéb adalékok helyes használata. Ne használjon túl sok mosószert. Ez negatívan befolyásolhatja a mosás eredményét.
6. Időszakos tisztítás, beleértve az optimális gyakoriságot is, illetve a mészkő felhalmozódás elleni kezelés és a hozzá kapcsolódó eljárás.
7. A zajt és a maradék nedvesség tartalmat befolyásolja a centrifugálási sebesség: minél nagyobb a centrifugálási fázisban a centrifugálási sebesség, annál nagyobb a zaj és kisebb a nedvesség tartalom szint.
8. A termékre vonatkozó információk, az áramfogyasztásra vonatkozó címke és a termék bejegyzésére vonatkozó információk a QR kód letapogatásával szerezhetők meg.
9. A standard programokra vonatkozó információk.
10. Az „Eco 40-60” program normális szennyezettségű pamut ruhákat képes tisztítani, melyek ugyanazon cikluson belül 40 °C -on vagy 60 °C-on moshatók, és azonnal a szekrénybe helyezhető állapotra képes megszáritani; ez a program az ökológiai tervezésre vonatkozó EU jogszabályoknak való megfelelés felmérésére használt.

Program	Kiválasztott hőmérséklet	Névleges mosási kapacitás (kg)	Maximális hőmérséklet a dobban.	A program időtartama (óra:perc)	Áramfogyasztás (kWh/ciklus)	Vízfogyasztás (liter/ciklus)	Maradék nedvességtartalom	Elért maximális fordulatszám (ford./perc)
Eco 40-60 full load	-	8	34	3:26	0.740	55	53	1400
Eco 40-60 half load	-	4	30	2:48	0.372	40	53	1400
Eco 40-60 1/4 load	-	2	25	2:48	0.250	30	53	1400
Wash and dry full load	-	5	26	11:30	3.170	92	2.9	1400
Wash and dry half load	-	2.5	26	8:00	1.900	63	2.9	1400
Cotton	20°C	8	20	2:09	0.240	68	53	
Cotton	60°C	8	57	3:29	1.180	68	53	1400
Mix	40°C	4	38	1:58	0.580	58	55	1400
Quick 15'	40°C	1	38	0:30	0.310	18	55	800
20°C	40°C	8	21	1:50	0.190	65	55	1400

Az ECO 40-60 programtól eltérő programoknak adott értékek, illetve a mosási és szárítási ciklus csak tájékoztató jellegűek.

VIII. TISZTÍTÁS ÉS KARBANTARTÁS

A készülék külső felülete és a kezelőlap

- Puha, nedves ruhával lemosható.
- Kevés semleges mosószer (nem dörzshatású) is használható.
- Puha ruhával törölje szárazra.

Ajtótömítés

- Szükség esetén nedves ruhával tisztítsa meg.
- Időnként ellenőrizze az ajtótömítés állapotát.

Mosószer tároló fiók

1. Nyomja meg a fő mosáshoz használt rekeszben található kioldó kart és távolítsa el a fiókot („B” ábra).
2. Vegye ki a szifont az öblítőszernek használt rekeszből.
3. Minden alkatrészt mosson meg vízszugár alatt.
4. A szifont szerelje a mosópor fiókjába és tegye helyre a fiókot.

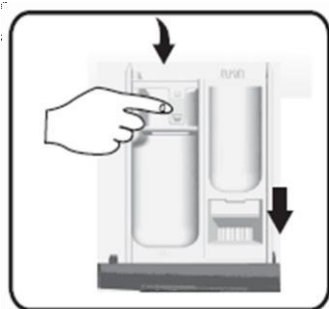

B

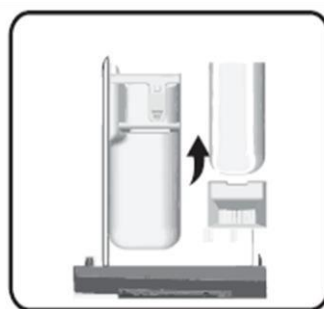

C

Szűrő

Javasoljuk, hogy rendszeresen, évente legalább kétszer-háromszor ellenőrizze és tisztítsa meg a szűrőt.

Különösen:

- Ha a készülék nem megfelelően ereszti le a vizet, vagy ha kihagyja a centrifugálási ciklus végrehajtását.
- Ha a szivattyút valamilyen idegen tárgy gátolja a működésben (pl. gomb, pénzérme, biztonsági tű).

Fontos: A víz leeresztése előtt győződjön meg arról, hogy a víz kihűlt.

1. Kapcsolja ki a készüléket és válassza le a készülék dugaszát a hálózatról.
2. Helyezzen bele egy szerszámot, például egy egyenes fejű csavarhúzó az alsó irányterelő nyílásába, nyomja erősen lefelé az alsó irányterelőt, és nyissa ki.
3. Helyezzen egy lapos edényt a szűrő ajtója alá, majd a kivezető tömlő segítségével engedje ki a szennyvizet (Lásd a szennyvíz eltávolítására vonatkozó fejezetet). A szűrőt lazítsa fel az óramutató járásával ellentétes irányba forgatva, teljesen csavarja ki, és távolítsa el.
4. Tisztítsa ki a szűrőt és a szűrő rekeszét.
5. Bizonyosodjon meg róla, hogy a szivattyú forgórésze nehézség nélkül mozog.
6. Helyezze vissza a szűrőt és csavarja be teljesen az óramutató járásával megegyező irányba.
7. Csukja le a fedelet.

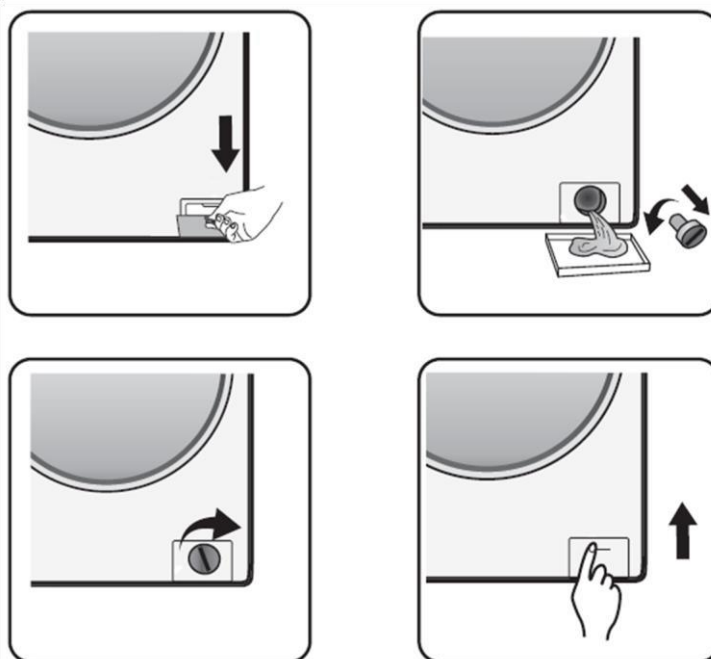

Vízadagoló tömlő

Időnként ellenőrizze a vízadagoló tömlőt, hogy észrevegye, ha törékeny vagy megrepedt. Szükség esetén cserélje ki egy azonos típusú új tömlővel.

Szitaszűrő a vízhez csatlakoztatáshoz

Időnként ellenőrizze és tisztítsa meg.

A „D” ábrán megjelölt típusú vízadagoló tömlővel ellátott mosógépekhez:



1. Zárja el a csapot és szerelje le a csapról a vízadagoló tömlőt.
2. Tisztítsa ki a belső szűrőkészüléket és rögzítsé újból a csapra a vízadagoló tömlőt.
3. Szerelje le a mosógép hátsó részén található vízadagoló tömlőt.
4. Egy csípőfogó segítségével távolítsa el a szitaszűrőt a mosógép csatlakozójából, és tisztítsa meg.
5. Tegye helyére a szitaszűrőt és rögzítse a helyére a vízadagoló tömlőt.
6. Nyissa ki a csapot és győződjön meg arról, hogy tökéletesen vízmentesek-e a csatlakoztatások.

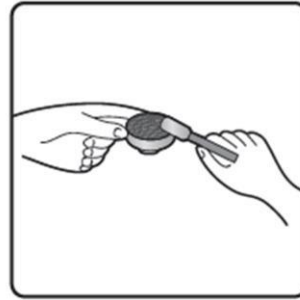
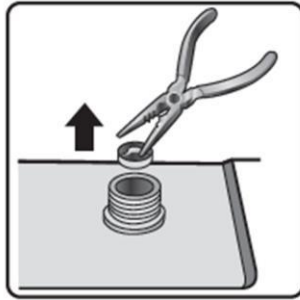

IX. HIBAELEHÁRÍTÁS

A típustól függően a mosógép különféle automatikus biztonsági funkciókkal rendelkezik. Ez lehetővé teszi a meghibásodások időbeni észlelését, és a biztonsági rendszer ennek megfelelően tud reagálni. Az észlelt hibák gyakran olyan aprók, hogy percek alatt kiküszöbölhetők.

A mosógép nem indul el, egyik jelzőlámpa sem világít

Ellenőrizze a következőket:

- a hálózati csatlakozó be van-e dugva az aljzatba.
- megfelelően működik-e a fali aljzat (használgjon egy lámpát vagy hasonló készüléket az ellenőrzéshez).

A mosógép nem indul el, az „Indítás/Szünetelés” gomb pedig váltakozva világít

Ellenőrizze a következőket:

- az ajtó megfelelően van becsukva;
- megnyomta az „Indítás/Szünetelés” gombot;
- kigyúlt az „elzárt vízcsap” kijelző. Nyissa ki a vízcsapot és nyomja meg az „Indítás/Szünetelés” gombot.

A mosógép megáll a program közben (a modelltől függvényében változik)

Ellenőrizze a következőket:

- ki volt-e nyitva az ajtó, az „Indítás/Szünetelés” kijelző váltakozva világít. Csukja be az ajtót és nyomja meg újra az „Indítás/Szünetelés” gombot;
- ha sok hab van a mosógépben (a gép elkezd ahab eltávolító műveletet). Egy idő után a készülék automatikusan el kezd működni;
- bekapcsolt a mosógép biztonsági rendszere (tanulmányozza a hibákat tartalmazó táblázatot).

A mosószer tartó maradékokat és adalékokat tartalmaz a mosás befejezésekor

Ellenőrizze a következőket:

- az öblítőhöz használt rekesz védőfedele és a főmosáshoz használt rekesz elválasztója megfelelően vannak a mosószer fiókba szerelve és minden tartozék tiszta (tanulmányozza a „Tisztítás és karbantartás” című fejezetet);
- elégséges a vízellátás. A vízellátó csatlakoztatás szitaszűrői eldugulhatnak (tanulmányozza a „Tisztítás és karbantartás” fejezetet);
- a főmosáshoz való rekesz elválasztójának a pozíciója a por vagy folyékony mosószer használathoz van igazítva (tanulmányozza a „Mosószeres és adalékok” fejezetet).

A gép vibrál a centrifugálási ciklus közben

Ellenőrizze a következőket:

- a mosógép egyenes és mind a négy lábára támaszkodik;
- eltávolította a szállításhoz használt csavarokat. A mosógép használata előtt távolítsa el a szállítási rögzítőcsavarokat.

Nem kielégítő a végső centrifugálás eredménye

A mosógép egy instabilitást észlelő és kiigazító rendszerrel van ellátva. Nehéz ruhákkal való megterhelés esetén (például: fürdőköpeny), ez a rendszer automatikusan csökkentheti a centrifugálási sebességet vagy akár teljesen meg is szakíthatja a centrifugálási ciklust túl nagy instabilitás észlelése esetén, a centrifugálás többszöri elindítása után is, a mosógép védelme érdekében.

- Ha a ciklus végén a ruhák túl nedvesek, vegyen ki néhány ruhát, és ismételje meg a centrifugálási ciklust.
- A túlzott habképzés megakadályozhassa a centrifugálást. Használjon megfelelő mennyiségű mosószert.
- Győződjön meg róla, hogy a centrifugálási sebesség beállító nincs „0”-ra állítva.

Ha a mosógépe program időtartamát mutató kijelzővel van ellátva: az alapértelmezett időtartam egy bizonyos időközlel meghosszabbodik/csökken.

Ez a mosógép normális jellemzője annak érdekében, hogy igazodjon a mosás időtartamát befolyásoló tényezőkhöz, mint például:

- túlzott habképzés;
- a terhelés nehéz ruhacikkek miatti egyensúly megzavarása;
- az adagolt víz alacsony hőmérséklete miatti meghosszabbított melegítési időtartam.

Ezen tényezők miatt a programból maradt időt újraszámolja és, szükség esetén, frissíti. Továbbá, a vízellátási fázis alatt a mosógép meghatározza a ruhamennyiséget, és, szükség esetén, ennek következtében szabályozza az alapértelmezett időtartamot. Ezen frissítési időszakok idején az időtartamát mutató kijelzőn egy animáció jelenik meg.

Hideg vízádagolási hiba

A vízellátó tömlőt csatlakoztassa a hideg vizes csaphoz és a gép hátsó oldalán található bemeneti szelephez, az alábbi ábrán megjelölt módon.

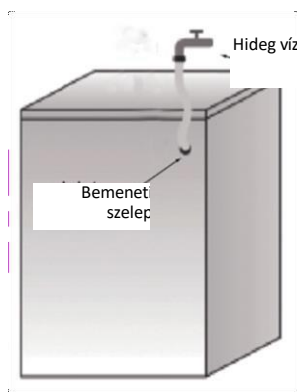

Győződjön meg arról, hogy minden csatlakoztatás megfelelően van rögzítve.

Ne engedélyezze a gyermekek számára, hogy használják a mosógépet, játszanak vele, illetve melléje vagy bele üljenek.

Kérjük, jegyezze meg, hogy a mosási ciklusok alatt az ajtó hőmérséklete megnövekszik.

Ha a készüléket gyerekek közelében használja, fordítson kiemelt figyelmet a gyerekeket felügyeletére.

A hibakódok jegyzéke	
Jelzés a kijelzőn	A hiba leírása
„F01”	Vízellátási hiba
„F03”	Kimeneti hiba
„F13”	Ajtó reteszelési hiba
„F14”	Ajtó kinyitási hiba
„F24”	Túlteltett vagy túl sok hab
egyéb hibakód, „F04-F98”	Elektronikus modul hiba
„Unb”	Instabilitásra vonatkozó figyelmeztetés

A kijelző „F01”-et jelöl ki

A mosógép nincs vízzel ellátva vagy nem elegendő a vízmennyiség. Végezze el az alábbi ellenőrzéseket:

- Győződjön meg arról, hogy a csap teljesen ki van nyitva és a víz nyomása elégséges.
- Bizonyosodjon meg, hogy a vízellátó tömlő nincs meghajlítva.
- Győződjön meg arról, hogy a vízellátó tömlő szűrőszitája nincs eldugulva (tanulmányozza a karbantartásra és hibaelhárításra vonatkozó fejezetet).
- Bizonyosodjon meg, hogy a vezetékekben lévő víz nem fagyott meg.

A hiba elhárítása után nyomja meg az „Indítás/Szünetelés” gombot. Amennyiben a hiba ismét jelentkezik, forduljon hivatalos javítóközpontoz.

A kijelző „F03”-at jelöl ki

Nem ürült ki a víz a mosógépből. A mosógép megállítja a programot működés közben. Kapcsolja ki a mosógépet, és csatlakoztassa le a hálózati áramforrásról. Végezze el az alábbi ellenőrzéseket:

- Bizonyosodjon meg, hogy a kivezető tömlő nincs meghajlítva.
 - Bizonyosodjon meg, hogy a kimeneti szivattyú nincs eldugulva (tanulmányozza a kimeneti szivattyú tisztítására vonatkozó fejezetet).
- Fontos:** Mielőtt eltávolítaná a gépből, győződjön meg, hogy meghűlt a víz.
- Bizonyosodjon meg, hogy a kivezető tömlőben lévő víz nem fagyott meg.

Csatlakoztassa újból a készüléket az áramforráshoz.

Válassza ki és indítsa el a „Centrifugálás” programot vagy nyomja meg és tartsa benyomva az „Indítás/Szünetelés” gombot legalább 3 másodpercig, majd indítsa újra a kívánt programot. Amennyiben a hiba ismét jelentkezik, forduljon hivatalos javítóközpontoz.

Hibakód

A mosógép megáll a program működése közben. A képernyő az „F13”, „F14”, „F24” hibakódok, illetve az „F04” és „F98” közti hibakódok egyikét vagy az „Unb” hibakódot jelzi ki.

Az „F13” hibakód kijelzése esetén

Az ajtó nincs megfelelően bereteszelve. Indítsa el a programot és hagyja 20 másodpercig működni, majd nyissa ki a mosógép ajtóját (PTC), és ellenőrizze, hogy megfelelően be van-e csukva.

Nyissa ki az ajtót és csukja be.

A hiba elhárítása után, nyomja meg az „Indítás/Szünetelés” gombot. Amennyiben a hiba újból megjelenik, húzza ki a dugaszt az elektromos áramforrásból és lépjen kapcsolatba egy hivatalos javítóközponttal.

Az „F14” hibakód kijelzése esetén

Ajtónyitási hiba.

Kövesse az alábbi lépéseket: Nyomja meg az „Indítás/Szünetelés” gombot. A mosógép megpróbálja kinyitni az ajtót. A figyelmeztetés nem tüntethető ki mindaddig, amíg az ajtó nincs kioldva. Alternatív megoldásként a készülék kikapcsolásához a forgatható gombot helyezze az „Off” pozícióba 3 másodpercig. Nyomja meg bármelyik gombot a készülék elindításához. A figyelmeztetés eltűnik.

Az „F24” hibakód kijelzése esetén

A vízszint elérte a túl tele töltés határát.

Nyomja meg az „Indítás/Szünetelés” gombot.

Válassza ki és indítsa el a kívánt programot. Amennyiben a hiba újból megjelenik, húzza ki a dugaszt az elektromos áramforrásból és lépjen kapcsolatba egy hivatalos javítóközponttal.

Ha egy másik hibakódot jelez ki az „F04” és „F98” között

Elektronikus modul hiba

A készülék kikapcsolásához a forgatható gombot helyezze az „Off” pozícióba 3 másodpercig. A hiba elhárítása után, nyomja meg az „Indítás/Szünetelés” gombot. Amennyiben a hiba újból megjelenik, húzza ki a dugaszt az elektromos áramforrásból és lépjen kapcsolatba egy hivatalos javítóközponttal.

Az „Unb” hibakód kijelzése esetén

A gép instabilitására vonatkozó figyelmeztetés az alábbi módon távolítható el:

1. Ha túlzásúfolódtak a ruhák

A készülék kikapcsolásához a forgatható gombot helyezze az „Off” pozícióba 3 másodpercig. Nyissa ki az ajtót, rázza meg a ruhákat és helyezze vissza a mosógépbe, majd a ruhák újra szárítása érdekében válassza ki a szárítás programot.

2. Ha túl könnyűek a ruhák

A készülék kikapcsolásához a forgatható gombot helyezze az „Off” pozícióba 3 másodpercig. Nyissa ki az ajtót, helyezzen a gépbe egy vagy két törülközőt, majd a ruhák újra szárítása érdekében válassza ki a szárítás programot.

Egy hivatalos javítóközponttal való kapcsolatba lépés előtt

1. Próbálja meg saját szakállára elhárítani a hibát (tanulmányozza a „Hibamegoldás” fejezetet).

2. A hiba megoldásának ellenőrzése érdekében indítsa újra a programot.

3. Amennyiben a mosógép továbbra is nem megfelelően működik, lépjen kapcsolatba egy hivatalos javítóközponttal.



A hulladékok környezetfelelős eltávolítása

Segíthet a környezet védelmében!

Kérjük, tartsa be a helyi rendelkezéseket: a nem működő elektromos berendezéseket a használt



A **HEINNER** a **Network One Distribution SRL(KFT)** társaság által bejegyzett védjegy. A többi márkajelzés és a termékek megnevezése kereskedelmi vagy az illető birtoklók által bejegyzett márkanevek.

A leírtak egyetlen része sem használható fel semmilyen formában, még lefordított, átalakított változatban sem, a NETWORK ONE DISTRIBUTION előzetes beleegyezése nélkül.

Copyright © 2013 Network One Distribution. Minden jog fenntartva.

www.heinner.com, <http://www.nod.ro>



A terméket az Európai Közösség előírásainak és jogszabályainak megfelelően tervezték és gyártották.

Importőr: **Network One Distribution**

Marcel Iancu utca, 3-5 szám, Bukarest (București), Románia

Tel: +40 21 211 18 56, www.heinner.com, www.nod.ro