

BUILT-IN HOB

Model:

HBH-M302FGBK



- Built-in hob
- 2 burners, gas

HEINNER

1. INTRODUCTION

Please read the instructions carefully and keep the manual for future information.

This manual is designed to give all necessary instructions concerning installation, use and maintenance of the unit. In order to operate the unit correctly and safely, please read this instruction manual carefully before installation and use.

2. CONTENT OF YOUR PACKAGE

- ➔ **Built-in hob**
- ➔ **User manual**
- ➔ **Warranty certificate**

3. SAFETY INSTRUCTIONS

- Carefully read all instructions before using your appliance and keep them in a convenient place for reference when necessary.
- This manual has been prepared for more than one model therefore your appliance may not have some of the features described within. For this reason, it is important to pay particular attention to any figures whilst reading the operating manual.

General safety warnings

• This appliance can be used by children aged from 8 years and above and by persons with reduced physical, sensory or mental capabilities or lack of experience and knowledge if they have been given supervision or instruction concerning use of the appliance in a safe way and understand the hazards involved. Children should not play with the appliance. Cleaning and user maintenance should not be made by children without supervision.

WARNING: The appliance and its accessible parts become hot during use. Care should be taken to avoid touching heating elements. Keep children less than 8 years of age away unless they are continually supervised.

WARNING: Unattended cooking on a hob with fat or oil can be dangerous and may result in fire. NEVER try to extinguish such a fire with water, but switch off the appliance and cover the flame with a lid or a fire blanket.

CAUTION: The cooking process has to be supervised. A short term cooking process has to be supervised continuously.

WARNING: Danger of fire: Do not store items on the cooking surfaces.

WARNING: If the surface is cracked, switch off the appliance to avoid the possibility of electric shock.

- For models which incorporate a hob lid, clean any spillages off the lid before use and allow the cooker to cool before closing the lid.
- Do not operate the appliance by means of an external timer or separate remote-control system.
- Do not use harsh abrasive cleaners or scourers to clean oven surfaces. They can scratch the surfaces which may result in shattering of the door glass or damage to surfaces.

- Do not use steam cleaners to clean the appliance.
- Your appliance is produced in accordance with all applicable local and international standards and regulations.
- Maintenance and repair work should only be carried out by authorised service technicians. Installation and repair work that is carried out by unauthorised technicians may be dangerous. Do not alter or modify the specifications of the appliance in any way. Inappropriate hob guards can cause accidents.

Before connecting your appliance, make sure that the local distribution conditions (nature of the gas and gas pressure or electricity voltage and frequency) and the specifications of the appliance are compatible. The specifications for this appliance are stated on the label.

CAUTION: This appliance is designed only for cooking food and is intended for indoor domestic household use only. It should not be used for any other purpose or in any other application, such as for non-domestic use, in a commercial environment or for heating a room.

- This appliance is not connected to a ventilation device. It shall be installed and connected in accordance with current installation regulations. Particular attention should be given to the relevant requirements regarding ventilation.
- If the burner has not lit after 15 seconds, stop operating the device and open the compartment door. Wait at least 1 minute before attempting to ignite the burner again.
- These instructions are only valid if the correct country symbol appears on the appliance. If the symbol does not appear on the appliance, refer to the technical instructions which describe how to modify the appliance to match the conditions of use of the country.
- All possible measures have been taken to ensure your safety. Since the glass may break, care should be taken when cleaning. Avoid hitting or knocking the glass with accessories.
- Make sure that the supply cord is not trapped or damaged during installation. If the supply cord is damaged, it must be replaced by the manufacturer, its service agent or similarly qualified persons in order to prevent a hazard.

If your appliance is provided with a cooking hotplate made of glass or glass ceramic:

CAUTION: "In case of hotplate glass breakage": immediately shut off all burners and any electrical heating elements and isolate the appliance from the power supply, do not touch the appliance surface, do not use the appliance.

- If the country symbol does not appear on the appliance, it is necessary to refer to the instructions for installation which should provide the necessary instructions concerning modification of the appliance to the conditions of use of the country.
- The power cord of this product comes with a plug; no additional wiring is required.
- This appliance is class 3 type, according to the EN 30-1-1 regulation for gas appliances: built-in appliance.
- The manufacturer is exempt from all liability if this manual's requirements are not complied with.
- All operations relating to installation, regulation and conversion to other gas types must be carried out by an authorised installation engineer, respecting all applicable regulations, standards and the specifications of the local gas and electricity providers.
- You are recommended to contact the Technical Assistance Service to convert to another gas type. Before you begin, turn off the appliance's electricity and gas supply.
- This appliance has been designed for home use only, not for commercial or professional use.
- The warranty will only be valid if the appliance is used for the purpose for which it was designed.
- Before installing, check that local distribution conditions (gas type and pressure) and the appliance's adjustment are compatible. The appliance's adjustment conditions are written on the label or the specifications plate.
- This appliance can only be installed in a well-ventilated place in accordance with existing regulations and ventilation specifications.
- The appliance must not be connected to a combustion product removal device.
- The supply cable must be attached to the unit to prevent it from touching hot parts of the oven or hob.
- Appliances with electrical supply must be earthed. Do not tamper with the appliance's interior. If necessary, call our Technical Assistance Service.
- This appliance is class 3 type, according to the EN 30-1-1 regulation for gas appliances: built-in appliance.

- The units next to the appliance must be made of non-flammable materials. The laminated covering and glue for adhering it must be heat resistant.
- This appliance cannot be installed above fridges, washing machines, dishwashers or similar. An oven must have forced ventilation to install a hob above it. Check the dimensions of the oven in the installation manual.
- This appliance shall be installed in accordance with the regulations in force and only used in a well ventilated space. Read the instructions before installing or using this appliance.

Danger

- If gas seems to leak, take the actions as follow:
 - Do not turn on the light.
 - Do not switch on/off any electrical appliance and do not touch any electric plug.
 - Do not use a telephone.
1. Stop using the product and close the middle valve.
 2. Open the window to ventilate.
 3. Contact our service center by using a phone outside.
 - The fuel gas contains mercaptan, so that you can smell the gas leak (smell of rotten garlic or egg) even where only 1/1000 of the gas is in the air.
 - Do not allow children to play near or with the appliance.
 - The appliance gets hot when it is in use.
 - Children should be kept away until it has cooled.
 - This appliance is designed to be operated by adults.
 - Children can also injure themselves by pulling pans or pots off the appliance.
 - This appliance is not intended for use by children or other persons whose physical, sensory or mental capabilities or lack of experience and knowledge prevents them from using the appliance safety without supervision or instruction by a responsible person to ensure that they can use the appliance safety.

4. INSTALLING

Clearances required when fitting the hob with a cooker hood above:

This appliance is to be built into a kitchen unit or 600mm worktop, providing the following minimum distances are allowed.

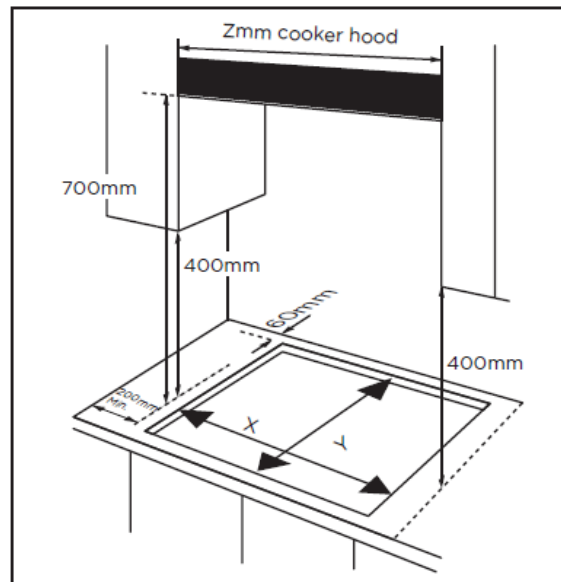

X	Y	Z
262 mm	480 mm	300 mm

- The edges of the hob must be a minimum distance of 60 mm from a side or rear wall.
- 700 mm between the highest point of the hob surface (including the burners) and the underside of any horizontal surface directly above it.
- 400 mm between the hob surfaces, providing that the underside of the horizontal surface is in line with the outer edge of the hob. If the underside of the horizontal surface is lower than 400 mm, then it must be at least 50 mm away from the outer edges of the hob.
- 50 mm clearance around the appliance and between the hob surface and any combustible materials.
- You must have a gap of at least 25 mm and at most 74 mm between the underneath of the appliance and any surface that is below it.

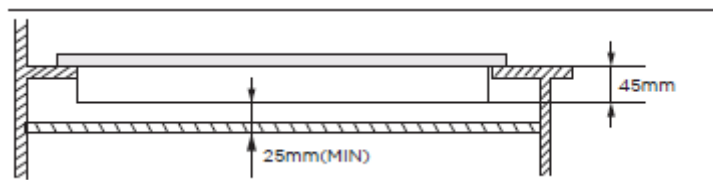

- An oven must have forced ventilation to install a hob above it.
- Check the dimensions of the oven in the installation manual.
- The cut-out size must obey the indication

Installing the appliance

1. Remove the pan supports, the burner lid and flame spreader and carefully turn the appliance upside down and place it on a cushioned mat.
2. Take care that the Ignition devices and flame supervision devices are not damaged in this operation. Apply the sponge provided around the edge of the appliance.
3. Do not leave a gap in the sealing agent or overlap the thickness.

- Do not use a silicon sealant to seal the appliance against the aperture.
- This will make it difficult to remove the appliance from the aperture in future, particularly if it needs to be serviced.

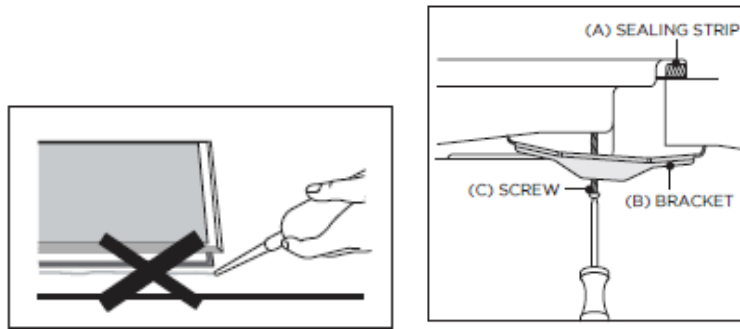

1. Place the bracket (B) over the holes that match the size of the screws. There are one set of screw holes in each corner of the hob (H). Slightly tighten a screw (C) through the bracket (B) so that the bracket is attached to the hob, but so that you can still adjust the position.
2. Carefully turn the hob back over and then gently lower it into the aperture hole that you have cut out.
3. On the underneath of the hob, adjust the brackets into a position that is suitable for your worktop. Then fully tighten the screws (C) to secure the hob into position.

GAS CONNECTION

This appliance must be installed and connected in accordance with installation regulations in force in the country in which the appliance is to be used.

This appliance is supplied to run on LPG and natural gas. Conversion for use on LPG and natural gases must only be undertaken by a qualified person.

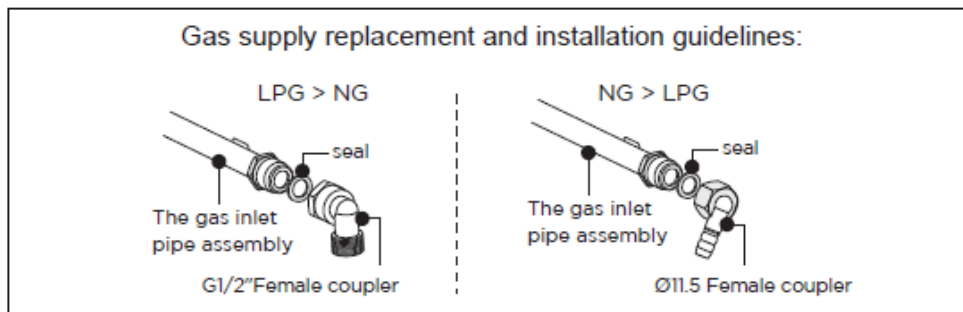

Installation of appliance

Note: Wear protective gloves to fit the hob.

If necessary to adjust or install the elbow, it is allowed only torque wrench with **9±1N.m**, and work on the Black nut of manifold instead of on the elbow

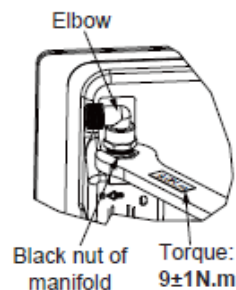

Adjusting the direction of elbow

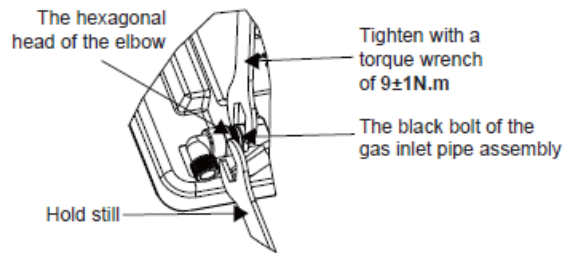

After loosening the elbow, adjust the elbow interface to the required direction as required, and keep the hexagonal head of the elbow motionless with a wrench. Use a **9±1N.m** torque wrench to tighten the black bolt of the gas inlet pipe assembly. Ensure that the torque of the wrench is within the required range to prevent elbow breakage or damage caused by excessive force.

After the installation is tightened, check whether the parts are in good condition and test the air tightness to ensure the tightness of the installation. The installer is responsible for the results of the process.

Installing the gas hob

- Do not use too much force when tightening; Otherwise, it will cause elbow fracture or rubber ring deformation and leakage. Note that the torque wrench must be used to tighten with a torque of **10N.m**. The maximum torque cannot exceed **20N.m**.

Gas connection

The gas connection must be located in position where the stop tap is accessible.

The end of the inlet connection point of the gas hob has a 1/2" thread that allows for:

- A fixed connection
- Connection using a flexible pipe (L min. 1 m - max. 3 m).
- The watertight seal supplied must be inserted between the manifold outlet and the gas supply.
- You must prevent the pipe from coming into contact with moving parts of the kitchen unit (for example, a drawer) and prevent access to any spaces which might become obstructed.

Gas specification

Model	Gas type and pressure	Heat input orifice size marked (mm)	
		Rapid	Auxiliary
HBH-M302FGBK		3.0kw (218g/h)	1.0kw (73g/h)
	G20 20 mbar	1.30	0.78
	G30 29 mbar	0.87	0.50

Danger of leaks!

If any connection is handled, check the seal. The manufacturer is not liable for any connection leaking, after being handled.

ELECTRICAL CONNECTION

- This appliance must be earthed.
- This appliance is designed to be connected to a 220-240V, 50Hz-60Hz AC electricity supply.
- The wires in the mains lead are coloured in accordance with the following code;
 - Green/yellow = Earth
 - Blue = Neutral
 - Brown = Live

The wire which is coloured green and yellow must be connected to the terminal which is marked with the letter E or by the earth symbol.

Gas adjustment

- Take precautions on the operations and adjustments to be carried out when converting from one gas to another.
- All work must be carried out by a qualified technician.
- Before you begin, turn off the gas and electricity supply to the appliance.

Change the injector of the burners.

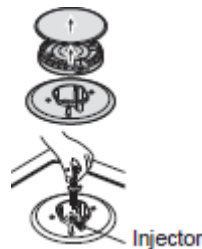

Remove the pan support, Burner lid and Flame spreader.

Unscrew the injector using a 7mm box spanner and replace it with the stipulated injector for new gas supply.

Carefully reassemble all components.

After injectors are replaced, it is advisable to strongly tighten the injector in place.

Adjustment of minimum level of the flame.

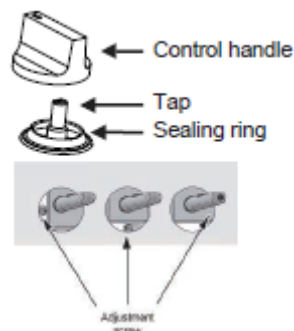

1. Turn the taps down to minimum.
2. Remove the knob from the tap and place a small, bladed screwdriver in the centre of the Adjustment screw.
3. The correct adjustment is obtained when the flame has a length of about 3-4 mm.
 - For butane/ propane gas, the adjusting screw must be tightly screwed in.
 - Refit the control knob

Make sure that the flame does not go out by quickly turning from maximum flow to minimum flow. If it does then remove the control knob and make further adjustments to the gas flow, testing it again once the adjustment has been made.

4. Repeat this process for each one of the gas taps.

- Do not dismantle the tap shaft: in the event of a malfunction, change the whole tap.
- Before placing the burners back on the top plate, make sure that the injector is not blocked.
- A full operational test and a test for possible leakages must be carried out after gas conversion, (such as soap water or gas detector).
- After completing conversion, a qualified technician or installer has to mark "V" on the right gas category to match with the setting in rating plate. Remove the previous setting "V" mark.

5. USING THE APPLIANCE

USING THE APPLIANCE

The following symbols will appear on the control panel, next to each control handle:

Black circle  : gas off

Large flame  : maximum setting

Small flame  : minimum setting

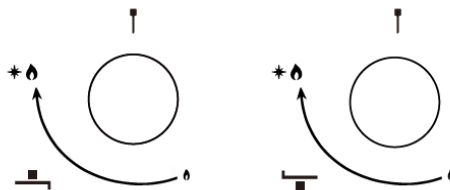

- The minimum setting is at the end of the anti-clockwise rotation of the control handle.
- All operation positions must be selected between the maximum and minimum position.
- The symbol on the control panel, next to the control handle will indicate which burner it operates.

Automatic ignition with flame failure safety device

- The appliance is fitted with a flame failure safety device on each burner, which is designed to stop the flow of gas to the burner head in the event of the flame going out.

To ignite a burner:

-Press in the control knob of the burner that you wish to light and turn it anti-clockwise to the maximum position.

-If you keep the control knob depressed, the automatic ignition for the burner will operate.

-You should hold down the control knob for 15 seconds after the flame on the burner has lit. If after 15s the burner has not lit, stop operating the device and open the compartment door and/or wait at least 1 min before attempting a further ignition of the burner.

-After this 15-second interval, to regulate the flame you should continue turning the control knob anti-clockwise until the flame is at a suitable level. The operating position MUST be at a position between the maximum and minimum position.

-To switch the burner off, turn the control knob fully clockwise to the gas off position.

-In case of power failure, the burners can be lit by carefully using a match.

- This appliance shall be installed in accordance with regulations in force and only used in a well-ventilated space.
- Prior to installation, ensure that the gas and electrical supply complies with the type stated on the rating plate.
- This appliance cannot be installed on yachts or in caravans. Do not use this appliance as a space heater.
- The gas pipe and electrical cable must be installed in such a way that they do not touch any parts or the appliance.

Caution!

- This appliance should be installed by a qualified technician or installer.
- The adjustment conditions for this appliance are stated on the label or data plate.
- Remove all packaging before using the appliance.
- After unpacking the appliance, make sure the product is not damaged and that the connection cord is in perfect condition. Otherwise, contact the dealer before installing the appliance.
- The adjacent furniture and all materials used in the installation must be able to withstand a minimum temperature of 85C above the ambient temperature of the room it is located in, whilst in use.
- In the event of burner flames being accidentally extinguished, turn off the burner control and do not attempt to re-ignite the burner for at least one minute.
- **CAUTION:** The use of a gas cooking appliance results in the production of heat, moisture and products of combustion in the room in which it is installed. Ensure that the kitchen is well ventilated especially when the appliance is in use.
- **CAUTION:** This appliance is for cooking purposes only. It shall not be used for other purposes, for example room heating.
- **CAUTION:** Accessible parts may be hot when the grill and/or the oven are in use. Young children shall be kept away.
- **CAUTION:** In case the glass surface breaks:
 - shut immediately off all burners and any electrical heating element and isolate the appliance from the power supply,
 - do not touch the appliance surface,
 - do not use the appliance.
- When hob guards can be used, the instructions for use and maintenance shall warn to use only hob guards designed by the manufacturer of the cooking appliance or declared by the manufacturer of the appliance as suitable or hob guards incorporated in the appliance.
- The instructions for use shall state that the use of inappropriate hob guards can cause accidents.

WARNING

- Only use the appliance for preparing food.
- Do not modify this appliance. Burner panel is not designed to operate from an external timer or separate remote-control system.
- The use of a gas cooking appliance results in the production of heat and moisture in the room in which it is installed. Ensure that the kitchen is Well ventilated: keep natural ventilation holes open or install a mechanical ventilation device (mechanical extractor hood).
- Do not use this appliance if it comes in contact with water. Do not operate this appliance with wet hands.
- The heating and cooking surfaces of the appliance become hot when they are in use, take all due precautions.
- Do not use large cloths, tea towels or similar as the ends could touch the flames and catch fire.
- Never leave the appliance unattended when cooking.
- Unstable or misshapen pans should not be used on the appliance as they can cause an accident by tipping or spillage.

DURING USE

- Do not use or store flammable materials in the storage drawer near this appliance.
- Perishable food, plastic items and aerosols may be affected by heat and should not be stored above or below the appliance.
- Do not spray aerosols in the vicinity of this appliance while it is in operation.
- Ensure the control knobs are in the  position when not in use.
- This appliance is intended for domestic cooking only. It is not designed for commercial or industrial purposes.
- Prolonged intensive use of the appliance may call for additional ventilation, for example opening of a window, or increasing the level of mechanical ventilation where present.
- Use heat-resistant potholders or gloves when handling hot pots and pans.
- Do not let potholders come near open flames when lifting cookware.
- Take care not to let potholders or gloves get damp or wet, as this causes heat to transfer through the material quicker with the risk of burning yourself.
- Only ever use the burners after placing pots and pans on them. Do not heat up any empty pots or pans.
- Never use plastic or aluminium foil dishes on the appliance.
- When using other electrical appliances, ensure the cable does not come into contact with the appliance surfaces of the cooking appliance.
- If you have any mechanical parts eg. an artificial heart in your body, consult a doctor before using the appliance.
- Do not use a tea towel or similar materials in place of a potholder such as cloths can catch fire on a hot burner.
- When using glass cookware, make sure it is designed for top plate cooking. If the surface is made of glass-cracked, switch off the appliance to avoid the risk of electrocution.
- To minimise the possibility of burns, ignition of flammable materials and spillage, turn cookware handles toward the side or centre of the top plate without extending over adjacent burners.
- Always turn burner controls off before removing cookware.
- Carefully watch foods being fried at a high flame setting.
- Always heat fat slowly and watch as it heats.
- Foods for frying should be as dry as possible. Frost or frozen foods or moisture on fresh foods can cause hot fat to bubble up and over the sides of the pan.
- Never try to move a pan of hot fat, especially a deep fat fryer. Wait until the fat is completely cool.









USING INSTRUCTIONS

- Do not modify this appliance.
- This appliance must be installed by an authorised technician or installer.
- Prior to installation, ensure that the local distribution conditions (nature of the gas and gas pressure) and the adjustment of the appliance are compatible.
- This appliance is not connected to a combustion products evacuation device. It shall be installed and connected in accordance with current installation regulations. Particular attention shall be given to the relevant requirements regarding ventilation.
- The adjustment conditions for this appliance are stated on the label (or data plate).
- Before installing, turn off the gas and electricity supply to the appliance.
- All appliances containing any electrical components must be earthed.
- Ensure that the gas pipe and electrical cable are installed in such a way that they do not touch any parts of the appliance which may become hot.
- Gas pipe or connector shouldn't be bent or blocked by any other appliances.

- Check the dimensions of the appliance as well as the dimensions of the gap to be cut in the kitchen unit.
- The panels located above the work surface, directly next to the appliance, must be made of non-flammable material. Both the stratified surfacing and the glue used to secure it should be heat resistant, to prevent deterioration.
- Turn on appliance tap and light each burner. Check for a clear blue flame without yellow tipping.
- If burners show any abnormalities check the following:
 - Burner lid on correctly
 - Flame spreader positioned correctly.
 - Burner vertically aligned with injector nipple.
- A full operational test and a test for possible leakages must be carried out by the fitter after installation.
- The flexible hose shall be fitted in such a way that it cannot come into contact with a moveable part of the housing unit and does not pass through any space susceptible of becoming congested.
- Grease cranes produced at the factory to meet the requirement of all life hob.

6. CLEANING AND MAINTENANCE

- Never use abrasive or caustic cleaning agents.
- This appliance should only be repaired or serviced by an authorised Service Engineer and only genuine approved spare parts should be used.
- Before attempting to clean the appliance, it should be disconnected from the mains and cooled.
- You should not use a steam jet or any other high pressure cleaning equipment to clean the appliance.
- Cleaning operations must only be carried out when the appliance is completely cool.
- The appliance should be disconnected from your mains supply before commencing any cleaning process. Clean the appliance regularly, preferably after each use.
- You should clean it using water and a little washing up liquid.

Usable	Unusable
 Soft cloth  Neutral Detergent	 Nylon Brush  Metal Brush  Edible Oil  Acidic/Alkali Detergent  Abrasive  Thinner/Benzene

Pan support and control handles

- Take off the Pan support.
- Clean these and the control handles with a damp cloth, washing up liquid and warm water. For stubborn soiling, soak beforehand.
- Dry everything with a clean, soft cloth.

Top plate

- Regularly wipe over the top plate using a soft cloth well wrung-out in warm water to which a little washing up liquid has been added.
- Dry the top plate thoroughly after cleaning.
- Thoroughly remove salty foods or liquids from the hob as soon as possible to avoid the risk of corrosion.

- Stainless steel parts of the appliance may become discoloured over time. This is normal because of the high temperatures. Each time the appliance is used these parts should be cleaned with a product that is suitable for stainless steel.

Burners

- Remove the burner lids and Flame Spreaders by pulling them upwards and away from the top plate.
- Soak them in hot water and a little detergent or washing up liquid.
- After cleaning and washing them, wipe and dry them carefully. Make sure that the flame holes are clean and completely dry.
- Wipe the fixed parts of the burner cup with a damp cloth and dry afterwards.
- Gently wipe the ignition device and flame supervision device with a well wrung-out cloth and wipe dry with a clean cloth.
- Before placing the burners back on the top plate, make sure that the injector is not blocked.

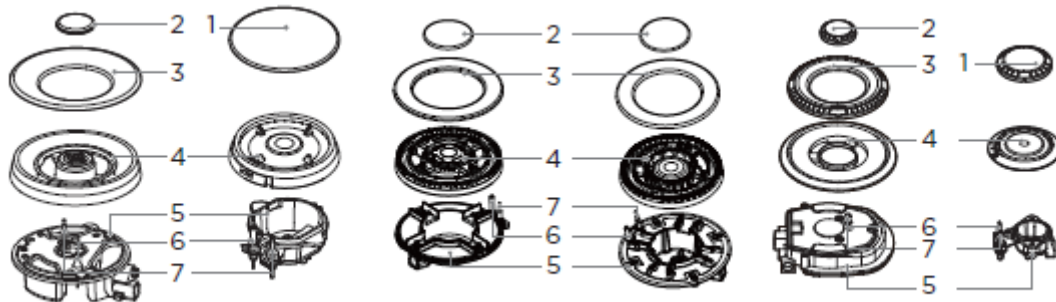













- Place the flame spreader (4) on to the burner cup (5) so that the ignition device and the flame supervision device extend through their respective holes in the flame spreader. The flame spreader must click into place correctly.
- Position the burner lid (1,2,3) onto the flame spreader (4) so that the retaining pins fit into their respective recesses.

Replace parts in the correct order after cleaning.

- Do not mix up the top and bottom.
- The locating pins must fit exactly into the notches.
- **PERIODIC MAINTENANCE:** speak with your local Authorised Service Centre periodically to check the conditions of the gas supply pipe and the pressure adjuster, if fitted.

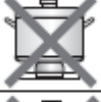
ENVIRONMENTAL INFORMATION

- After installation, please dispose of the packaging with due regard to safety and the environment.
- When disposing of an old appliance, make it unusable, by cutting off the cable.
- To prevent possible harm to the environment or human health from uncontrolled waste disposal, please separate this from other types of wastes and recycle it responsibly to promote the sustainable reuse of material resources.
- Household users should contact either the retailer where they purchased this product, or their local government office, for details of where and how they can take this item for environmentally safe recycling.
- Business users should contact their supplier and check the terms and conditions of the purchase contract. This product should not be mixed with other commercial wastes for disposal.

NO		YES	
	Do not use small diameter cookware on large burners. The flame should never come up the sides of the cookware.	Always use cookware that is suitable for each burner, to avoid wasting gas and discoloring the cookware.	
	Avoid cooking without a lid or with the lid half off -as this wastes energy.	Place a lid on the cookware.	
	Do not use a pan with a convex or concave bottom.	Only use pots, saucepans and frying pans with a thick, flat bottom.	
	Do not place cookware on one side of a burner, as it could tip over.	Always place the cookware right over the burners, not to one side.	
	Do not use cookware with a large diameter on the burners near the controls, which when placed on the middle of the burner may touch the controls or be so close to them that they increase the temperature in this area and may cause damage.		
	Never place cookware directly on top of the burner.	Place the cookware on top of the trivet.	
	Do not place anything, e.g. flame tamer, asbestos mat, between pan and pan support as serious damage to the appliance may result.		
	Do not use excessive weight and do not hit the cooktop with heavy objects.	Handle cookware carefully when they are on the burner.	

- Do not use cast iron pans, clay or earthenware pots, grill pan, grill or toaster plates, the resulting heat build-up may damage the appliance.
- Do not touch the top plate and trivet whilst in use for a certain period after use.
- As soon as a liquid starts boiling, turn down the flame so that it will barely keep the liquid simmering.
- Fats and oil when heated can release flammable vapours. Keep flames or heated objects away from fats and oils when you cook with them.
- Since the vapours that very hot oil releases can cause spontaneous combustions, please watch your food during cooking.

Diameter of the pan

Burners	Pan (min.)	Pan (max.)
Rapid	200 mm	220 mm
Auxiliary	120 mm	160 mm

7. TROUBLESHOOTING

- Repairs should be performed by a licensed technician only. Improper repair may result in considerable danger to you and others.
- If the supply cord is damaged, it must be replaced by the manufacturer or its service agent or similarly qualified persons in order to avoid a hazard.
- However, some minor problems can be resolved as follows.

Problem	Possible reason	Solution
Not ignited	No Spark	Check the electricity supply
	The burner lid is badly assembled	Assemble the lid correctly
	The gas supply is closed	Open the gas supply completely
Badly ignited	The gas supply is not completely open	Open the gas supply completely
	The burner lid is badly assembled	Assemble the lid correctly
	The ignition plug is contaminated with alien substance	Wipe alien substance with a dry cloth
	The burners are wet	Dry the burners lids carefully
	The holes in the flame spreader are clogged	Clean the flame spreader
Noise made when combusted and ignited	The burner lid is badly assembled	Assemble the burner lid correctly
Flame goes out when in use	The flame supervision device is contaminated with alien substance	Clean the flame supervision device
	Product being cooked has boiled over and extinguished the flame	Turn off burner knob. Wait one minute and reignite zone
	A strong draught may have blown the flame out	Please turn off zone and check cooking area for draught such as open windows. Wait one minute and reignite zone
Yellow Flame	The holes in the flame spreader are clogged	Clean the flame spreader
	Different gas is used	Check the gas used
Unstable Flame	The burner lid is badly assembled	Assemble the burner lid correctly
Gas Smell	Gas leakage	Stop using the product and close the middle valve. Open the window to ventilate. Contact our service centre by using a phone outside

CUSTOMER CARE AND SERVICE

Always use original spare parts.

When contacting our Authorized Service Centre, ensure that you have the following data available: Model and Serial Number.

The information can be found on the rating plate. Subject to change without notice.

**Environment friendly disposal**

You can help protect the environment!

Please remember to respect the local regulations: hand in the non-working electrical equipment's to an appropriate waste disposal center.



HEINNER is a registered trademark of **Network One Distribution SRL**. Other brands and product names are trademarks or registered trademarks of their respective holders.

No part of the specifications may be reproduced in any form or by any means or used to make any derivative such as translation, transformation, or adaptation without permission from NETWORK ONE DISTRIBUTION.

Copyright © 2013 Network One Distribution. All rights reserved.

www.heinner.com, <http://www.nod.ro>



This product is in conformity with norms and standards of European Community



Importer: **Network One Distribution**

Marcel Iancu Street, 3-5, Bucharest, Romania

Tel: +40 21 211 18 56, www.heinner.com , www.nod.ro

PLITA INCORPORABILA

Model:
HBH-M302FGBK



- Plita incorporabila
- 2 arzatoare, gaz

HEINER

1. INTRODUCERE

Vă rugăm să citiți instrucțiunile cu atenție și să păstrați manualul pentru consultări ulterioare.

Acest manual are scopul de a vă oferi toate instrucțiunile necesare cu privire la instalarea, utilizarea și întreținerea aparatului. Pentru utilizarea corectă și în siguranță a aparatului, vă rugăm să citiți cu atenție acest manual de instrucțiuni înainte de instalare și utilizare.

2. CONȚINUTUL PACHETULUI DUMNEAVOASTRĂ

- ➔ Plita incorporabila
- ➔ Manual de utilizare
- ➔ Certificat de garanție

3. MASURI DE SIGURANTA

- Citiți cu atenție toate instrucțiunile înainte de a folosi aparatul și păstrați-le într-un loc convenabil, pentru a fi consultate atunci când este necesar.
- Acest manual a fost întocmit pentru mai multe modele, prin urmare este posibil ca aparatul dvs. să nu aibă unele dintre caracteristicile descrise în acesta. Din acest motiv, este important să acordați o atenție specială oricăror cifre în timp ce citiți manualul de operare.

Avertismente generale privind siguranța

- Acest aparat poate fi utilizat de copii cu vârsta de cel puțin 8 ani și de persoane cu capacități fizice, senzoriale sau mentale reduse sau lipsite de experiență dacă sunt supravegheate sau au fost instruite cu privire la utilizarea în siguranță a aparatului și înțeleg pericolele implicate. Copiii nu trebuie să se joace cu aparatul. Lucrările de curățare și întreținere de utilizator nu trebuie să fie efectuate de copii fără supraveghere.

Avertisment: Produsul și componentele sale accesibile devin fierbinți în timpul utilizării. Trebuie să fiți atenți, pentru a evita atingerea elementelor de încălzire. Țineți copiii cu vârsta sub 8 ani la distanță, cu excepția cazului în care sunt supravegheați în mod continuu.

Avertisment: Gătirea nesupravegheată pe plită cu grăsime sau ulei poate fi periculoasă și poate rezulta într-un incendiu. Nu încercați NICIODATĂ să stingeți un astfel de incendiu cu apă, doar opriți produsul și acoperiți flacăra cu un capac sau cu o pătură ignifugă.

ATENȚIE: Procesul de preparare trebuie să fie supravegheat. Un proces scurt de preparare trebuie să fie supravegheat în permanență.

Avertisment: Pericol de incendiu: Nu depozitați articole pe suprafețele de gătire.

Avertisment: Dacă suprafața este crăpată, opriți aparatul, pentru a evita posibilitatea de șoc electric.

- Nu utilizați agenți abrazivi duri de curățare sau de degresare pentru curățarea suprafețelor. Cuptorului. Aceștia pot zgâria suprafețele, ceea ce poate conduce la spargerea geamului ușii sau la deteriorarea suprafețelor.

- Nu utilizați aparate de curățat pe bază de abur pentru curățarea aparatului.
- Aparatul dvs. este produs în conformitate cu toate standardele și reglementările locale și internaționale aplicabile.
- Lucrările de întreținere și de reparații trebuie efectuate numai de tehnicienii autorizați de service. Lucrările de instalare și de reparații care sunt efectuate de tehnicienii neautorizați pot fi periculoase. Nu alterați și nu modificați specificațiile aparatului în niciun fel. Elementele necorespunzătoare de protecție a plitei pot cauza accidente.
- Înainte de conectarea aparatului, asigurați-vă că sunt compatibile condițiile de distribuție locale (natura gazului și presiunea gazului sau tensiunea și frecvența electricității) și specificațiile aparatului. Specificațiile pentru acest aparat sunt prezentate pe etichetă.

ATENȚIE: Acest produs este conceput numai pentru gătitul alimentelor și este destinat numai pentru uz casnic în interior. Acesta nu trebuie utilizat în niciun alt scop sau în nicio altă aplicație, cum ar fi utilizare necasnică sau într-un mediu comercial sau pentru încălzirea unei încăperi.

- Acest aparat nu este conectat la un dispozitiv de ventilare. El trebuie instalat și conectat conform reglementărilor curente de montare. Trebuie acordată atenție specială cerințelor relevante cu privire la ventilare.
- Dacă arzătorul nu s-a aprins după 15 secunde, opriți utilizarea dispozitivului și deschideți ușa compartimentului. Așteptați cel puțin 1 minut înainte de a încerca să aprindeți din nou arzătorul.
- Au fost luate toate măsurile posibile pentru a vă asigura siguranța. Deoarece sticla se poate sparge, trebuie să fiți atent în timpul curățării, pentru a evita zgârierea. Evitați lovirea sau ciocnirea geamului cu accesoriile.
- Asigurați-vă că pentru aparat, cablul de alimentare nu este prins sau deteriorat în timpul instalării. În cazul în care cablul de alimentare este deteriorat, acesta trebuie înlocuit de producător, de agentul său de service sau de persoane calificate asemănător, pentru a preveni un pericol.

- Dacă aparatul dvs. este prevăzut cu o plită de gătit din sticlă sau din ceramică din sticlă:

 **ATENȚIE:** În caz de spargere a geamului plitei:

- opriți imediat toate arzătoarele și orice element electric de încălzire și izolați aparatul de la sursa de alimentare.
- nu atingeți suprafața aparatului.
- nu utilizați aparatul.

- În cazul în care simbolul țării nu apare pe aparat, este necesar să se consulte instrucțiunile de instalare, care ar trebui să furnizeze instrucțiunile necesare privind modificarea aparatului la condițiile de utilizare din țara respectivă.
- Cablul de alimentare al acestui produs este prevăzut cu un ștecher; nu este necesară nicio cablare suplimentară.
- Acest aparat este de tip clasa 3, în conformitate cu regulamentul EN 30-1-1 pentru aparate pe gaz: aparat încorporabil.
- Producătorul este exonerat de orice răspundere în cazul în care nu sunt respectate cerințele acestui manual.
- Toate operațiunile legate de instalare, reglare și conversie la alte tipuri de gaz trebuie efectuate de către un instalator autorizat, respectând toate reglementările și standardele aplicabile și specificațiile furnizorilor locali de gaz și electricitate.
- Se recomandă să contactați Serviciul de asistență tehnică pentru a face conversia la un alt tip de gaz.
- Înainte de a începe, opriți alimentarea cu energie electrică și cu gaz a aparatului.
- Acest aparat a fost proiectat numai pentru uz casnic, nu pentru uz comercial sau profesional.
- Garanția va fi valabilă numai dacă aparatul este utilizat în scopul pentru care a fost proiectat.
- Înainte de instalare, verificați dacă condițiile locale de distribuție (tipul și presiunea gazului) și reglajul aparatului sunt compatibile. Condițiile de reglare a aparatului sunt înscrise pe etichetă sau pe plăcuța cu specificații.
- Acest aparat poate fi instalat numai într-un loc bine ventilat, în neconformitate cu reglementările în vigoare.

- Cablul de alimentare trebuie să fie atașat la aparat pentru a se evita ca acesta să atingă părțile fierbinți ale cuptorului sau ale plitei.
- Aparatele cu alimentare electrică trebuie să fie legate la pământ. Nu manipulați interiorul aparatului. Dacă este necesar, apelați la serviciul de asistență tehnică.
- Unitățile de lângă aparat trebuie să fie realizate din materiale neinflamabile. Învelișul laminat și adezivul pentru lipirea acestuia trebuie să fie rezistente la căldură.
- Acest aparat nu poate fi instalat deasupra frigiderelor, mașinilor de spălat rufe, mașinilor de spălat vase. Un cuptor trebuie să aibă ventilație forțată pentru a instala o plită deasupra acestuia. Verificați dimensiunile cuptorului în manualul de instalare.
- Acest aparat trebuie să fie instalat în conformitate cu reglementările în vigoare și utilizat numai într-un spațiu bine ventilat. Citiți instrucțiunile înainte de a instala sau de a utiliza acest aparat.

Pericol

- Dacă par să existe scăpări de gaz, luați măsurile de mai jos:
 - Nu aprindeți lumina.
 - Nu porniți/opriți niciun aparat electric și nu atingeți nicio priză electrică.
 - Nu folosiți telefonul.
1. Opriți utilizarea produsului și închideți supapa de mijloc.
 2. Deschideți fereastra pentru a aerisi încăperea.
 3. Contactați centrul nostru de service prin utilizarea unui telefon în exterior.
 - Gazul combustibil conține mercaptan, astfel încât să puteți simți mirosul scăpării de gaz (miros de usturoi sau de ouă stricate) chiar și atunci când în aer se află doar 1/1000 din gaz.
 - Nu permiteți copiilor să se joace cu aparatul sau în apropierea acestuia.
 - Aparatul se încinge în timpul utilizării.
 - Copiii trebuie ținute la distanță până când acesta se răcește.
 - Acest aparat este destinat utilizării de către adulți.
 - Copiii se pot răni dacă trag tigăile sau oalele de pe aparat.
 - Acest aparat nu este destinat utilizării de către copii sau de către persoane ale căror capacități fizice, senzoriale sau mentale sau a căror lipsă de experiență și cunoștințe împiedică utilizarea în siguranță a aparatului fără supravegherea sau instrucțiunile unei persoane responsabile care să asigure utilizarea în siguranță a aparatului.

4. INSTALAREA

Distanțe necesare atunci când plita se montează cu o hotă deasupra:

Acest aparat se montează într-un corp de bucătărie sau într-un blat de 600 mm, cu condiția să fie respectate următoarele distanțe minime.

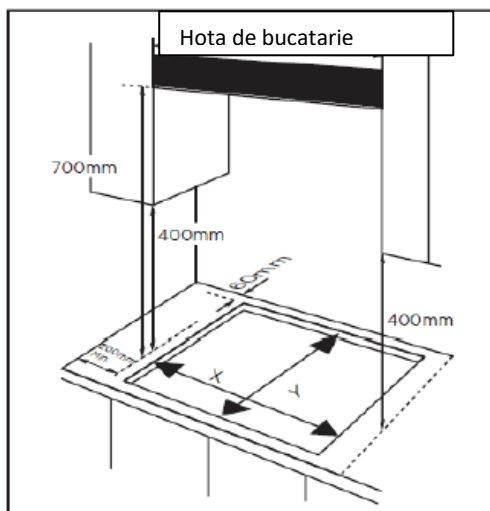

X	Y	Z
262 mm	480 mm	300 mm

- Marginile plitei trebuie să fie la o distanță minimă de 60 mm de un perete lateral sau de peretele din spate.
- Un spațiu de 700 mm între cel mai înalt punct al suprafeței plitei (inclusiv arzătoarele) și partea inferioară a oricărei suprafețe orizontale aflate direct deasupra acesteia.
- Un spațiu de 400 mm între suprafețele plitei, cu condiția ca partea inferioară a suprafeței orizontale să fie în dreptul marginii exterioare a plitei. În cazul în care partea inferioară a suprafeței orizontale este mai joasă de 400 mm, aceasta trebuie să se afle la cel puțin 50 mm de marginile exterioare ale plitei.
- Un spațiu de 50 mm în jurul aparatului și între suprafața plitei și orice materiale inflamabile.
- Este necesar să lăsați un spațiu de cel puțin 25 mm și de cel mult 74 mm între partea inferioară a aparatului și orice suprafață care se află sub acesta.

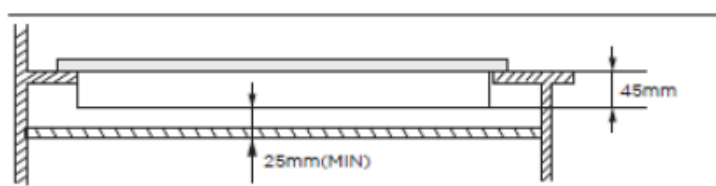

- Pentru ca plita să poate fi instalată deasupra unui cuptor, acesta din urmă trebuie să fie prevăzut cu un sistem de ventilație forțată.
- Verificați dimensiunile cuptorului în manualul de instalare.
- Dimensiunea decupajului trebuie să fie conformă cu indicațiile.

Instalarea aparatului

1. Scoateți grătarele, capacul arzătorului și distribuitorul de flacără, apoi întoarceți cu grijă aparatul cu partea superioară în jos și așezați-l pe o suprafață moale.
2. Asigurați-vă că aprinzătoarele și dispozitivele de supraveghere a flăcării nu sunt deteriorate în timpul efectuării acestei operații.

Aplicați în jurul marginii aparatului buretele furnizat.

3. Nu lăsați un spațiu în agentul de etanșare și nu îl suprapuneți.

- Nu utilizați un agent de etanșare cu silicon între aparat și deschiderea decupată.

- Acest lucru va îngreuna scoaterea ulterioară a aparatului din deschidere, în special în cazul în care acesta trebuie să fie reparat.

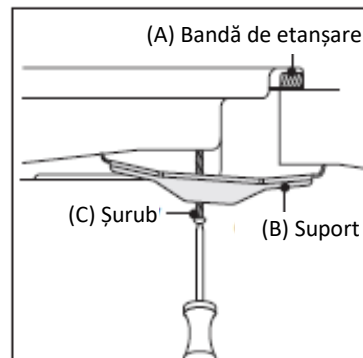
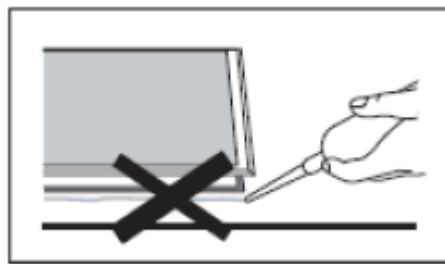

1. Așezați suportul (B) peste orificiile care se potrivesc cu dimensiunile șuruburilor. Sunt prevăzute orificii pentru șuruburi în fiecare colț al plitei (H). Strângeți ușor un șurub (C) prin suportul (B), astfel încât suportul să fie fixat de plită, dar să îi puteți regla în continuare poziția.
2. Întoarceți cu grijă plita, apoi coborâți-o ușor în deschiderea pe care ați decupat-o.
3. Pe partea inferioară a plitei, reglați suporturile într-o poziție potrivită pentru blat. Apoi strângeți complet șuruburile (C) pentru a fixa plita în poziție.

RACORDAREA LA SISTEMUL DE ALIMENTARE CU GAZE

Acest aparat trebuie să fie instalat și conectat în conformitate cu reglementările de instalare în vigoare în țara în care urmează să fie utilizat aparatul.

Acest aparat este prevăzut pentru funcționarea cu GPL și gaze naturale. Modificarea pentru utilizarea pe GPL și gaze naturale trebuie efectuată numai de către o persoană calificată.

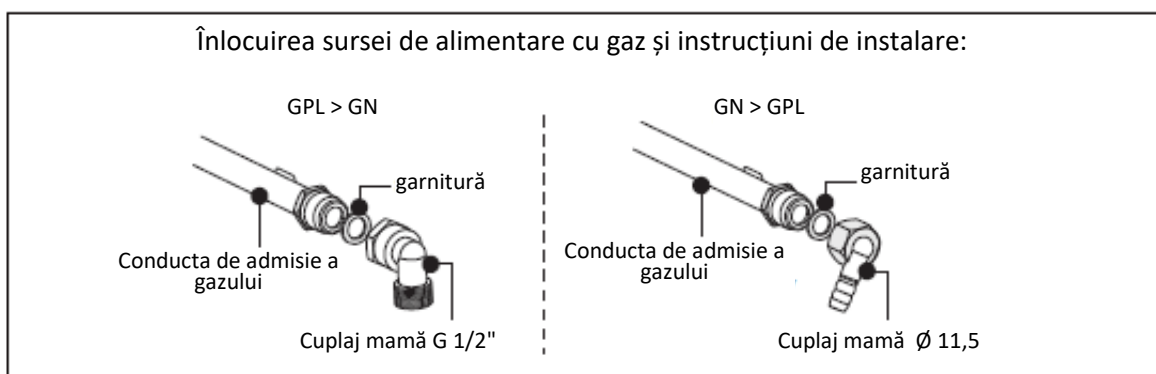

Instalarea aparatului

Observație: În timpul montării plitei, purtați mănuși de protecție.

Dacă este necesară instalarea sau reglarea cotului, aceasta se poate face doar cu cheia dinamometrică la $9 \pm 1 \text{ N.m}$, pe piulița brută a colectorului, nu pe cot.

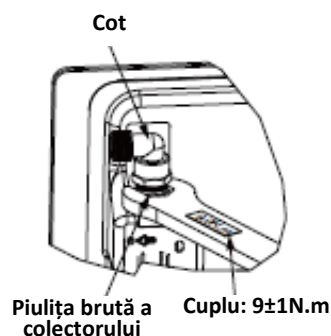

Reglarea direcției cotului

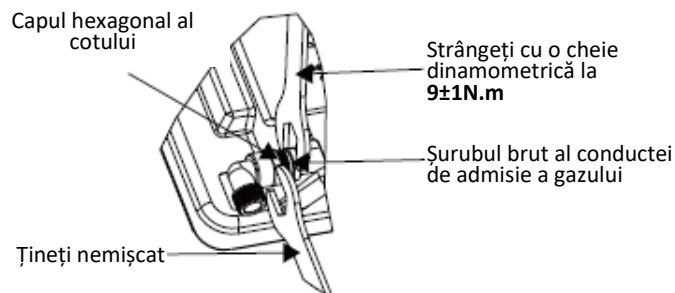

După ce slăbiți cotul, reglați-l în direcția dorită și mențineți nemișcat cu o cheie capul hexagonal al cotului. Folosiți o cheie dinamometrică la **9±1N.m** pentru a strânge șurubul brut al conductei de admisie a gazului. Asigurați-vă că valoarea cuplului de torsiune al cheii se încadrează în intervalul necesar pentru a preveni ruperea cotului sau deteriorarea acestuia din cauza forței excesive.

După finalizarea instalării, verificați dacă piesele sunt în stare bună și testați etanșeitatea la aer, pentru a asigura etanșeitatea instalației. Instalatorul este responsabil pentru rezultatele procesului.

Instalarea plitei pe gaz

- Nu strângeți cu forță excesivă; în caz contrar, se poate produce o rupere a cotului sau o deformare a inelului de cauciuc și pot apărea scăpări. Vă rugăm să rețineți că trebuie utilizată cheia dinamometrică pentru a strânge cu un cuplu de **10N.m**. Cuplul maxim nu poate depăși 20N.m.

Racordul pentru gaze

Racordul trebuie amplasat într-o poziție în care robinetul de oprire să fie accesibil.

Capătul racordului intrare al plitei este prevăzut cu un filet de 1/2" care permite:

- Un racord fix
- Un racord cu ajutorul unei conducte flexibile (L min. 1 m - max. 3 m).

- Garnitura de etanșare furnizată trebuie să fie introdusă între ieșirea colectorului și aducția de gaz.
- Verificați poziția conductei, pentru a vă asigura că aceasta nu intră în contact cu părțile mobile ale corpului de bucătărie (de exemplu, cu sertarele) și că nu ajunge în spații care ar putea fi blocate.

Specificatii gaz

Model	Tip gaz si presiune	Dimensiuni orificiu intrare (mm)	
		Rapid	Auxiliar
HBH-M302FGBK		3.0kw (218g/h)	1.0kw (73g/h)
	G20 20 mbar	1.30	0.78
	G30 29 mbar	0.87	0.50

Pericol de scăpări!

În cazul manevrării oricărui racord, verificați etanșeitatea. Producătorul nu poate fi tras la răspundere dacă vreun racord prezintă scăpări după ce a fost manevrat.

CONECTAREA LA SURSA DE ALIMENTARE CU ENERGIE ELECTRICĂ

- Acest aparat trebuie să fie legat la pământ.
- Acest aparat este proiectat pentru a fi conectat la o sursă de alimentare cu energie electrică de 220-240 V, 50 Hz-60 Hz AC.
- Firele din cablul de alimentare sunt colorate conform codului de mai jos:
- Verde/galben = Împământare
- Albastru – Nul
- Maro = Fază

Firul colorat în verde și galben trebuie conectat la borna marcată cu litera E sau cu simbolul pentru împământare.

Modificarea în funcție de tipul gazului

- Luați măsuri de precauție în ceea ce privește operațiile și reglajele care trebuie efectuate atunci când se face trecerea de la un tip de gaz la altul.
- Toate lucrările trebuie să fie efectuate de către un tehnician calificat.
- Înainte de a începe, opriți alimentarea cu gaz și energie electrică a aparatului.

Schimbarea duzelor arzătoarelor

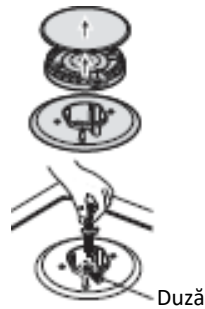

Scoateți grătarul, capacul arzătorului și distribuitorul de flacără.

Deșurubați duza cu ajutorul unei chei cu soclu de 7 mm și înlocuiți-o cu duza prevăzută pentru noua sursă de alimentare cu gaz.

Reasamblați cu grijă toate componentele.

După înlocuirea duzelor, se recomandă să strângeți puternic duzele în poziție.

Reglarea nivelului minim al flăcării.

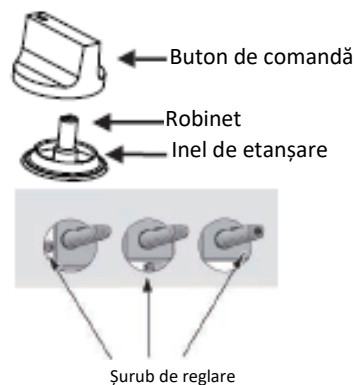

1. Rotiți robinetele la nivelul minim.
 2. Demontați butonul de pe robinet și puneți o șurubelniță în linie în centrul șurubului de reglare.
 3. Reglarea corectă se obține atunci când flacăra are o înălțime de aproximativ 3-4 mm.
- În cazul utilizării butanului propanului, șurubul de reglare trebuie înșurubat bine.

- Montați la loc butonul pe robinet.

Asigurați-vă că flacăra nu se stinge prin rotirea rapidă de la debitul maxim la cel minim. Dacă se întâmplă acest lucru, scoateți butonul de comandă și efectuați alte reglaje ale debitului de gaz, verificând din nou flacăra după efectuarea reglajelor.



4. Repetați această procedură pentru fiecare dintre robinetele de gaz.

- Nu demontați axul robinetului; în cazul unei defecțiuni, schimbați robinetul în întregime.
- Înainte de a pune arzătoarele la loc, asigurați-vă că duza nu este blocată.
- După modificarea pentru utilizare cu alt tip de gaz, trebuie să se efectueze o încercare de funcționare și o verificare pentru detectarea posibilelor scăpări (cu apă cu săpun sau cu detectorul de gaz).
- După finalizarea modificării pentru utilizare cu alt tip de gaz, un tehnician sau un instalator calificat trebuie să marcheze cu „V” categoria de gaz corectă, pentru a se potrivi cu setarea de pe plăcuța cu date tehnice. Îndepărtați marcajul „V” care indică setarea anterioară.

5. UTILIZAREA APARATULUI

UTILIZAREA APARATULUI

Următoarele simboluri vor apărea pe panoul de comandă, lângă fiecare buton de comandă:

- Cerc negru  : gaz oprit
- Flacăra mare  : setare la nivel maxim
- Flacăra mică  : setare la nivel minim

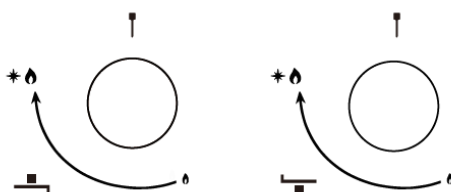

- Setarea la nivel minim se află la poziția finală de rotire în sens contrar acelor de ceasornic a butonului de comandă.
- Intensitatea flăcării poate fi reglată între poziția pentru nivel maxim și cea pentru nivel minim.
- Simbolul de pe panoul de comandă, lângă butonul de comandă, indică arzătorul pe care butonul îl acționează.

Aprinderea automată și dispozitivul de supraveghere a flăcării

- Fiecare arzător al aparatului este prevăzut cu un dispozitiv de supraveghere a flăcării, care este proiectat să împiedice trecerea gazului către arzător în cazul în care flacăra se stinge.

Pentru a aprinde un arzător:

- Apăsăți butonul de comandă al arzătorului pe care doriți să îl aprindeți și rotiți-l în sens contrar acelor de ceasornic până la poziția pentru nivel maxim.

- Dacă mențineți apăsat butonul de comandă, sistemul de aprindere automată a arzătorului intră în funcțiune.
 - După aprinderea flăcării arzătorului, trebuie să țineți apăsat butonul de comandă timp de 15 secunde. Dacă arzătorul nu se aprinde după 15 secunde, opriți utilizarea dispozitivului și așteptați cel puțin 1 minut înainte de a încerca din nou să aprindeți arzătorul.
 - După acest interval de 15 secunde, pentru a regla flacăra, trebuie să continuați să rotiți butonul de comandă în sens contrar acelor de ceasornic până când flacăra se află la un nivel adecvat. Poziția de funcționare TREBUIE să se situeze între poziția pentru nivel maxim și cea pentru nivel minim.
 - Pentru a opri arzătorul, rotiți complet butonul de comandă în sensul acelor de ceasornic, până la poziția de oprire a gazului.
 - În caz de întrerupere a furnizării de energie electrică, arzătoarele pot fi aprinse prin utilizarea cu atenție a unui chibrit.
- Acest aparat trebuie să fie instalat în conformitate cu reglementările în vigoare și utilizat numai într-un spațiu bine aerisit.
 - Înainte de instalare, asigurați-vă că alimentarea cu gaz și sursa de alimentare cu energie electrică sunt în conformitate cu cele indicate pe plăcuță cu date tehnice.
 - Acest aparat nu poate fi instalat pe iahturi sau în rulote. Nu utilizați acest aparat ca încălzitor pentru încăperi.
 - Conducta de gaz și cablul electric trebuie să fie instalate astfel încât să nu atingă alte componente sau aparatul.

Atenție!

- Acest aparat trebuie instalat de către un tehnician sau un instalator calificat.
 - Condițiile de reglare pentru acest aparat sunt menționate pe eticheta/plăcuța cu date tehnice.
 - Îndepărtați toate ambalajele înainte de a utiliza aparatul.
 - După despachetarea aparatului, asigurați-vă că produsul nu este deteriorat și că nu sunt prezente deteriorări la nivelul cablului de alimentare. În caz contrar, contactați distribuitorul înainte de a instala aparatul.
 - Mobilierul din imediata apropiere și toate materialele utilizate în instalație trebuie să poată rezista la o temperatură de cel puțin 85 °C peste temperatura din încăperea în care este amplasat, în timpul utilizării.
 - În cazul stingerii accidentale a flăcării arzătorului, rotiți butonul de comandă la poziția oprit și nu încercați să reaprindeți arzătorul timp de cel puțin un minut.
- **ATENȚIE:** În timpul utilizării unui aparat de gătit cu gaz, în încăperea sunt generate umiditate, căldură și produse de ardere. Asigurați-vă că bucătăria este bine aerisită, mai ales în timpul utilizării aparatului.
 - **ATENȚIE:** Aparatul se utilizează numai pentru gătit. Acesta nu trebuie utilizat în alte scopuri, cum ar fi, de exemplu, încălzirea încăperii.
 - **ATENȚIE:** Componentele accesibile se pot încinge atunci când grillul și/sau cuptorul sunt în funcțiune. Copiii cu vârste mici trebuie ținuți la distanță de aparat.
 - **ATENȚIE:** În cazul în care suprafața de sticlă se sparge:
 - opriți imediat toate arzătoarele și orice element de încălzire electrică și deconectați aparatul de la sursa de alimentare,
 - nu atingeți suprafața aparatului,
 - nu utilizați aparatul.
 - În cazul în care se pot utiliza protecții pentru plită, instrucțiunile de utilizare și întreținere avertizează cu privire la faptul că pot fi utilizate numai protecții pentru plită proiectate de producătorul aparatului de gătit sau declarate de producătorul aparatului ca fiind adecvate sau protecții pentru plită încorporate în aparat.
 - Instrucțiunile de utilizare trebuie să precizeze că utilizarea unor protecții necorespunzătoare pentru plită poate provoca accidente.

AVERTISMENT

- Utilizați aparatul numai pentru prepararea alimentelor.
- Nu modificați acest aparat. Aparatul nu este destinat utilizării prin intermediul unui temporizator extern sau printr-un sistem de comandă de la distanță.
- Utilizarea unui aparat de gătit are ca rezultat producerea de căldură și umezeală în încăperea în care este instalat. Asigurați-vă că bucătăria este bine aerisită: mențineți deschise orificiile de aerisire naturală sau instalați un dispozitiv de aerisire mecanică (hotă).
- Nu utilizați acest aparat dacă intră în contact cu apa. Nu utilizați acest aparat cu mâinile ude.
- Este necesar să luați toate măsurile de precauție corespunzătoare, deoarece suprafețele de încălzire și de gătit ale aparatului devin fierbinți atunci când sunt utilizate.
- Nu folosiți lavete de dimensiuni mari, prosoape sau altele obiecte similare, deoarece acestea putea fi atinse de flăcări și ar putea lua foc.
- Nu lăsați în niciun caz aparatul nesupravegheat atunci când gătiți.
- Nu utilizați pe aparat vase instabile sau deformate, deoarece acestea pot provoca accidente prin răsturnare sau vărsare.

ÎN TIMPUL UTILIZĂRII

- Nu utilizați și nu depozitați materiale inflamabile în sertarele de depozitare din imediata apropiere a acestui aparat.
- Alimentele perisabile, obiectele din plastic și aerosolii pot fi afectate de căldură și nu trebuie depozitate deasupra aparatului sau sub acesta.
- Nu pulverizați aerosoli în apropierea acestui aparat în timp ce acesta este în funcțiune.
- Asigurați-vă că butoanele de comandă sunt în poziția  atunci când aparatul nu este utilizat.
- Acest aparat este destinat exclusiv gătitului casnic. Acesta nu este conceput pentru uz comercial sau industrial.
- Utilizarea intensă și îndelungată a aparatului poate necesita o aerisire suplimentară, cum ar fi, de exemplu, deschiderea unei ferestre sau pornirea și creșterea nivelului de aerisire mecanică, acolo unde aceasta este disponibilă.
- Utilizați suporturi sau mănuși rezistente la căldură atunci când manevrați oale și tigăi fierbinți.
- Nu lăsați suporturile să ajungă în apropierea flăcărilor atunci când ridicați vasele de gătit.
- Aveți grijă să nu lăsați suporturile sau mănușile termorezistente să se umezească sau să se ude, deoarece căldura se transferă astfel mai repede prin material, existând riscul de a vă arde.
- Utilizați arzătoarele numai după așezați pe acestea oale sau tigăi. Nu încălziți oale sau tigăi goale.
- Nu utilizați niciodată vase din plastic sau folie de aluminiu pe aparat.
- Atunci când utilizați alte aparate electrice, verificați cu atenție cablurile, pentru a vă asigura că acestea nu intră în contact cu suprafețele aparatului de gătit.
- Dacă aveți în corp componente mecanice, cum ar fi, de exemplu, o inimă artificială, consultați un medic înainte de a utiliza aparatul.
- Nu utilizați prosoape sau materiale similare în locul suporturilor pentru oale, deoarece prosoapele pot lua foc de la arzătoare.
- Atunci când utilizați vase de gătit din sticlă, asigurați-vă că acestea sunt concepute pentru gătitul pe plită. În cazul în care suprafața din sticlă crapă, opriți aparatul pentru a evita electrocutarea.
- Pentru a reduce la minimum riscul de arsuri, de aprindere a materialelor inflamabile și de vărsare, rotiți mânerul vaselor de gătit spre partea laterală sau centrală a plăcii superioare, fără a vă întinde peste arzătoarele învecinate.
- Opriți de fiecare dată arzătoarele înainte de a lua de pe foc vasele de gătit.
- Supravegheați cu atenție alimentele care sunt preparate cu flacăra setată la nivel maxim.
- Încălziți întotdeauna grăsimea încet și urmăriți-o pe măsură ce se încălzește.

- Alimentele destinate prăjirii trebuie să fie cât mai uscate posibil. Alimentele înghețate sau congelate sau umezeala de pe alimentele proaspete pot face ca grăsimea fierbinte să depășească marginile vasului de preparare.
- Nu încercați niciodată să deplasați un vas plin cu grăsime fierbinte, în special o friteuză. Așteptați până când grăsimea se răcește.

INSTRUCȚIUNI DE UTILIZARE

- Nu modificați acest aparat.
- Acest aparat trebuie instalat de către un tehnician autorizat sau un instalator calificat.
- Înainte de instalare, asigurați-vă că tipul gazelor, presiunea acestora și reglajele efectuate permit utilizarea aparatului dumneavoastră în condiții optime.
- Acest aparat nu este racordat la un sistem de evacuare a gazelor arse. Acesta trebuie instalat și conectat în conformitate cu reglementările în vigoare privind instalarea. Trebuie acordată atenție deosebită cerințelor relevante cu privire la ventilare.
- Condițiile de reglare pentru acest aparat sunt menționate pe eticheta/plăcuța cu date tehnice.
- Înainte de instalare, opriți alimentarea cu gaz și energie electrică a aparatului.
- Toate aparatele care conțin componente electrice trebuie să fie prevăzute cu împământare.
- Verificați conducta de gaz și cablul electric, pentru a vă asigura că acestea sunt montate în așa fel încât să nu atingă nicio parte a aparatului care s-ar putea încinge.
- Conducta de gaz și racordul nu trebuie să fie îndoite sau blocate de alte aparate.
- Verificați dimensiunile aparatului, precum și dimensiunile spațiului care trebuie decupat în corpul de bucătărie.
- Plăcile situate deasupra suprafeței de lucru, direct lângă aparat, trebuie să fie realizate din material neinflamabil. Atât stratul de suprafață, cât și adezivul utilizat pentru fixarea acestuia trebuie să fie rezistente la căldură, pentru a preveni deteriorarea.
- Deschideți robinetul aparatului și aprindeți fiecare arzător. Verificați dacă flacăra este de culoare albastră clară, fără vârfuri galbene.
- Dacă arzătoarele nu funcționează corespunzător, verificați următoarele:
 - Capacul arzătorului este pus corect.
 - Distribuitorul de flacăra este poziționat corect.
 - Arzătorul este aliniat vertical cu duza
- După instalare, instalatorul trebuie să efectueze o încercare de funcționare și o verificare pentru detectarea posibilelor scăpări.
- Conducta flexibilă trebuie montată astfel încât aceasta să nu intre în contact cu părțile mobile ale corpului de bucătărie și să nu ajungă în spații care ar putea fi blocate.
- Robinetele au fost lubrifiate în fabrică pentru toată durata de exploatare a plitei.

6. CURĂȚARE ȘI ÎNTREȚINERE

- Nu utilizați în niciun caz agenți de curățare abrazivi sau caustici.
- Acest aparat trebuie reparat sau întreținut numai de către un tehnician de service autorizat și trebuie utilizate numai piese de schimb originale omologate.
- Înainte de a încerca să curățați aparatul, acesta trebuie să fie deconectat de la sursa de alimentare cu energie electrică și lăsat să se răcească.
- Pentru a curăța aparatul, nu utilizați aparate cu jet de abur sau orice alt echipament de curățare cu înaltă presiune.
- Operațiile de curățare trebuie efectuate numai atunci când aparatul este rece.
- Înainte de a începe orice operație de curățare, aparatul trebuie deconectat de la sursa de alimentare cu energie electrică. Curățați aparatul cu regularitate, de preferință după fiecare utilizare.

- Se recomandă curățarea aparatului cu apă și puțin detergent de vase.

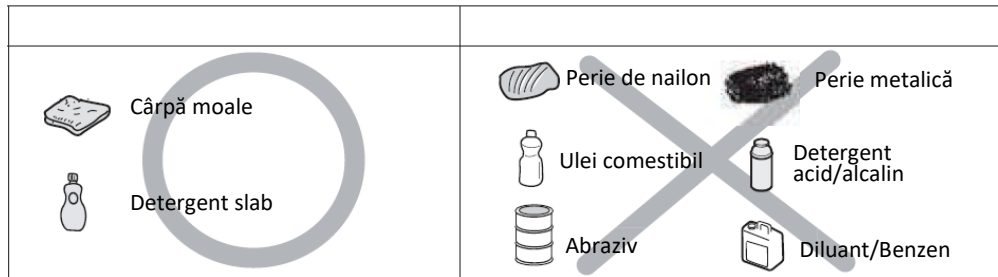

Grătarul și butoanele de comandă

- Scoateți grătarul.
- Curățați grătarul și butoanele de comandă cu o cârpă umedă, detergent și apă caldă. În caz de murdărie persistentă, lăsați în prealabil componentele la înmuiat.
- Ștergeți-le cu o lavetă curată și uscată.

Placa superioară

- Ștergeți periodic placa superioară, folosind o cârpă moale bine stoarsă, cu apă caldă în care s-a adăugat puțin detergent de vase.
- Ștergeți bine placa superioară după curățare.
- Îndepărtați cât mai curând posibil alimentele sau lichidele sărate de pe plită pentru a evita riscul de coroziune.
- Componentele din oțel inoxidabil ale aparatului se pot decolora în timp. Acest lucru este normal, cauza fiind temperaturile ridicate. După fiecare utilizare a aparatului, aceste componente trebuie curățate cu un produs potrivit pentru curățarea componentelor din oțel inoxidabil.

Arzătoarele

- Scoateți capacele arzătoarelor și distribuitorii de flacără, trăgându-le în sus și îndepărtându-le de pe placa superioară.
- Lăsați-le la înmuiat în apă caldă și detergent de vase.
- După ce le curățați și le spălați, ștergeți-le și cu grijă și lăsați-le să se usuce. Asigurați-vă că orificiile pentru flăcări sunt curate și complet uscate.
- Ștergeți componentele fixe ale arzătorului cu o cârpă umedă, apoi lăsați-le să se usuce.
- Ștergeți cu grijă aprinzătoarele și dispozitivul de supraveghere a flăcării cu o cârpă bine stoarsă, apoi ștergeți-le cu o cârpă curată.
- Înainte de a pune arzătoarele la loc, asigurați-vă că duza nu este blocată.
-

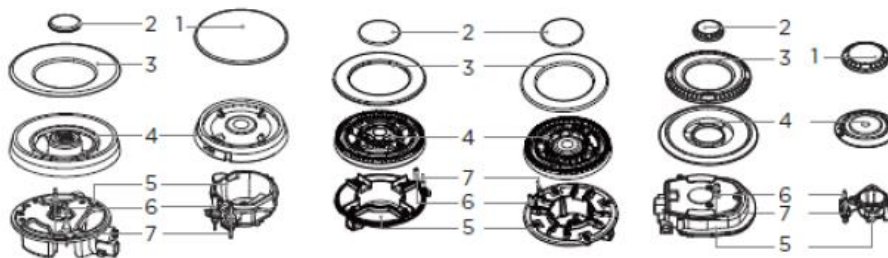













- Poziționați distribuitorul de flacără (4) pe arzător (5), astfel încât aprinzătorul și dispozitivul de supraveghere a flăcării să se iasă prin orificiile special prevăzute în distribuitorul de flacără. Distribuitorul de flacără trebuie să se fixeze corespunzător.
- Poziționați capacele arzătoarelor (1,2,3) pe distribuitorii de flacără (4), astfel încât știfturile de fixare să se potrivească în locașurile corespunzătoare.

Puneți la loc componentele în ordinea corectă după curățare.

- Nu confundați partea superioară cu cea inferioară.
- Știfturile de poziționare trebuie să se potrivească exact în caneluri.
- **ÎNTREȚINERE PERIODICĂ:** discutați periodic cu reprezentanții centrului de service autorizat local, pentru a verifica starea conductei de alimentare cu gaz și a regulatorului de presiune, dacă este prevăzut.

INFORMAȚII PRIVIND MEDIUL ÎNCONJURĂTOR

- După instalarea produsului, vă rugăm să eliminați ambalajul cu respectarea normelor de siguranță și de protecție a mediului.
- Atunci când aruncați un aparat vechi, asigurați-vă că acesta este inutilizabil, tăindu-i cablul de alimentare.
- Pentru a preveni posibilele efecte care dăunează mediului înconjurător sau sănătății umane ca urmare a eliminării necontrolate a deșeurilor, vă rugăm să separați acest produs de alte tipuri de deșeuri și să îl reciclați responsabil în vederea susținerii reutilizării durabile a resurselor materiale.
- Utilizatorii casnici trebuie să contacteze comerciantul de la care au achiziționat acest produs sau autoritatea guvernamentală locală, pentru a afla detalii despre locul și modalitatea în care acest articol poate fi reciclat ecologic în condiții de siguranță.
- Utilizatorii industriali trebuie să contacteze furnizorul și să consulte condițiile contractului de achiziție. Acest produs nu trebuie amestecat cu alte deșeuri comerciale în vederea eliminării.

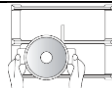
NU		DA	
	Nu utilizați vase de gătit cu diametru mic pe arzătoare mari. Flacăra nu trebuie să iasă niciodată pe lângă marginile vaselor de gătit.	Utilizați întotdeauna vase de gătit adecvate pentru fiecare arzător, pentru a evita risipa de gaz și decolorarea vaselor de gătit.	
	Evitați să gătiți fără capac sau cu capacul pe jumătate dat la o parte, deoarece aceasta duce la risipă de energie.	Puneți un capac pe vasul de gătit.	
	Nu utilizați vase cu baze concave sau convexe.	Folosiți numai oale, cratițe și tigăi cu baza groasă și plată.	
	Nu așezați vasele de gătit pe o parte a arzătorului, deoarece acestea s-ar putea răsturna.	Așezați întotdeauna vasele de gătit chiar deasupra arzătoarelor, nu într-o parte.	
	Nu utilizați pe arzătoarele din apropierea butoanelor de comandă vase de gătit cu diametru mare, care, atunci când sunt așezate pe mijlocul arzătoarelor, pot atinge butoanele de comandă sau pot fi atât de aproape de acestea, încât pot crește temperatura în acea zonă și pot provoca daune.		
	Nu așezați niciodată vasele de gătit direct pe partea superioară a arzătorului.	Așezați vasele de gătit pe grătarul plitei.	
	Nu puneți niciun fel de obiecte între vasul de preparare și grătarele plitei, deoarece se pot produce deteriorări grave ale aparatului.		
	Nu supuneți plita la greutate excesivă și nu o loviți cu obiecte grele.	Manevrați cu grijă vasele de gătit atunci când acestea se află deasupra arzătorului.	

- Nu folosiți tigăi din fontă, vase de lut, tigăi de grătar, plăci de grătar sau toastere, deoarece acumularea de căldură rezultată poate deteriora aparatul.
- Nu atingeți plita în timpul utilizării și pentru o anumită perioadă după utilizare.
- De îndată ce un lichid începe să fiarbă, reduceți flacăra astfel încât abia să mențină lichidul în fierbere.

- Grăsimile și uleiul, atunci când sunt încălzite, pot degaja vapori inflamabili. Țineți flăcările sau obiectele încălzite departe de grăsimi și uleiuri atunci când gătiți cu acestea.
- Deoarece vaporii pe care îi degajă uleiul foarte fierbinte pot provoca combustii spontane, vă rugăm să vă supravegheați mâncarea în timpul gătitului.

Diametrul tigăii

Arzatoare	Tigaie (min.)	Tigaie (max.)
Rapid	200 mm	220 mm
Auxiliar	120 mm	160 mm

7. REMEDIEREA PROBLEMELOR

- Reparațiile trebuie efectuate numai de către un tehnician autorizat. Reparațiile necorespunzătoare pot genera pericole considerabile pentru dumneavoastră și pentru alte persoane.
- Pentru evitarea pericolelor, în cazul în care cablul de alimentare este deteriorat, acesta trebuie înlocuit de către producător, de către agentul său de service sau de persoane cu o calificare similară.
- Cu toate acestea, unele probleme minore pot fi rezolvate după cum urmează.

Problemă	Cauză probabilă	Soluție
Ochiurile nu se aprind.	Aprinzătorul nu produce scântei.	Verificați sursa de alimentare cu energie electrică.
	Capacul arzătorului nu este montat corespunzător.	Montați corespunzător capacul.
	Alimentarea cu gaz este închisă.	Deschideți complet robinetul de gaz.
Ochiurile se aprind necorespunzător.	Robinetul de gaz nu este deschis complet.	Deschideți complet robinetul de gaz.
	Capacul arzătorului nu este montat corespunzător.	Montați corespunzător capacul.
	Bujia de aprindere este înfundată cu corpuri străine	Îndepărtați corpurile străine cu o lavetă.
	Arzătoarele sunt umede.	Ștergeți cu grijă capacele arzătoarelor.
	Orificiile distribuitorului de flacără sunt înfundate.	Curățați distribuitorul de flacără.
Zgomot în timpul arderii sau aprinderii.	Capacul arzătorului nu este montat corespunzător.	Montați corespunzător capacul arzătorului.
Flacăra se stinge în timpul funcționării.	Dispozitivul de supraveghere a flăcării este înfundat cu corpuri străine.	Curățați dispozitivul de supraveghere a flăcării.
	Alimentele vărsate au stins flacăra.	Opriți arzătorul. Așteptați un minut, apoi reaprindeți-l.
	Un curent puternic de aer stinge flacăra.	Opriți arzătorul și asigurați-vă că în spațiul de gătit nu sunt curenți de aer, de exemplu, de la o fereastră deschisă. Așteptați un minut, apoi reaprindeți-l.
Flacăra este galbenă.	Orificiile distribuitorului de flacără sunt înfundate.	Curățați distribuitorul de flacără.
	Se utilizează un gaz diferit.	Verificați gazul utilizat.
Flacăra este instabilă.	Capacul arzătorului nu este montat corespunzător.	Montați corespunzător capacul arzătorului.
Miros de gaz	Scăpări de gaz	Opriți utilizarea produsului și închideți supapa de mijloc. Deschideți fereastra pentru a aerisi încăperea. Contactați centrul nostru de service prin utilizarea unui telefon în exterior.



MASURI PENTRU PROTECTIA MEDIULUI

Va informam ca persoanele fizice au urmatoarele obligatii prin legislatia specifica privind protectia mediului si regimul deseurilor:

- Deseurile de echipamente electrice si electronice (DEEE), pot contine substante periculoase pentru mediu si sanatatea umana. Conform OUG 5/2015, exista obligativitatea predarii acestora, pentru tratarea corespunzatoare si valorificarea componentelor reciclabile. Societatea Network One Distribution S.R.L. este platitoare de taxa de "timbru verde" pentru fiecare Echipament Electric si Electronic (EEE) pe care il pune pe piata. Acest cost asigura tratarea ulterioara a echipamentelor uzate colectate. Din acest motiv, odata ce devine dezechilibrat, produsul EEE poate fi predat gratuit operatorului Dvs. de salubritate, la magazine atunci cand achizitionati alt echipament similar, sistemul "unul la unu" sau la punctul de colectare organizat de Primaria Sectorului / localitatii Dvs.
- Simbolul (marcajul) aplicat produselor, care indica faptul ca deseurile DEEE, bateriile si acumulatorii - fac obiectul unei colectari separate, il reprezinta o pubea barata cu o cruce.



Aceste masuri vor ajuta la protejarea mediului

Societatea Network One Distribution S.R.L. este inregistrata in Registrul de punere pe piata a echipamentelor electrice si electronice, avand numarul de inregistrare: RO-2016-03-EEE-0201-IV. De asemenea, au fost intocmite si sunt gestionate: Registrul de Retragere EEE si Registrul de Rechemare EEE, in conformitate cu HG 322/2013. Totodata societatea este inregistrata in Registrul de punere pe piata a bateriilor, avand numarul de inregistrare: RO-2011-03-B&A-0283.

Conformitatea cu directiva RoHS: Produsul pe care l-ati cumparat este conform cu Directiva RoHS UE (2011/65/UE). Nu contine materialele daunatoare si interzise specificate in Directiva.

Va multumim ca participati alaturi de noi la protejarea mediului si a sanatatii umane!



HEINNER este marcă înregistrată a companiei **Network One Distribution SRL**. Celelalte branduri și denumirile produselor sunt mărci de comerț sau mărci de comerț înregistrate ale respectivilor deținători.

Nicio parte a specificațiilor nu poate fi reprodusă sub nicio formă și prin niciun mijloc, nici utilizată pentru obținerea unor derivate precum traduceri, transformări sau adaptări, fără consimțământul prealabil al companiei NETWORK ONE DISTRIBUTION.

Copyright © 2013 Network One Distribution. Toate drepturile rezervate.

www.heinner.com, <http://www.nod.ro>



Acest produs este proiectat și realizat în conformitate cu standardele și normele Comunității Europene.



Importator: **Network One Distribution**

Str. Marcel Iancu, nr. 3-5, București, România

Tel: +40 21 211 18 56, www.heinner.com, www.nod.ro

ПЛОТ ЗА ВГРАЖДАНЕ

Модел:
НВН-М302ФВК



- плот за вграждане
- 2 газови горелки, Газ

HEINNER

1. ВЪВЕДЕНИЕ

Моля прочетете внимателно инструкциите и запазете наръчника за бъдещи справки.

Този наръчник има за цел да Ви предостави всички необходими инструкции по отношение на инсталирането, използването и поддържането на уреда. Преди инсталиране и използване на уреда, с цел правилна и безопасна употреба на уреда, моля прочетете внимателно този наръчник с инструкции.

2. Съдържание на вашия пакет

- ➔ плот за вграждане
- ➔ Наръчник за употреба
- ➔ Сертификат за гаранция

3. МЕРКИ ЗА БЕЗОПАСНОСТ

- Прочетете внимателно всички инструкции преди да започнете работа с уреда и ги запазете на удобно място за бъдещи справки.
- Този наръчник е предназначен за повече от един модел. Поради тази причина е възможно притежаваният от Вас уред да не разполага с някои от описаните функции и характеристики. Ето защо е важно да обръщате специално внимание на изображенията, докато го четете.

Общи предупреждения за безопасност

• Този уред може да се използва от деца на възраст 8 години и повече и от лица с намалени физически, сензорни и умствени способности или липса на опит и познания, ако бъдат наблюдавани или инструктирани относно употребата на уреда по безопасен начин и разбират свързаните с него опасности. Децата не трябва да играят с уреда. Почистването и поддръжката не трябва да се извършват от деца без наблюдение.

ПРЕДУПРЕЖДЕНИЕ: По време на ползване повърхността на уреда се нагорещява. Внимавайте да не докосвате нагревателите. Деца на възраст под 8 години не трябва да бъдат допускани в близост до уреда, освен ако не се наблюдават непрекъснато.

ПРЕДУПРЕЖДЕНИЕ: При пържене с масло или олио не оставяйте уреда без наблюдение, тъй като е възможно да възникне пожар. НИКОГА не правете опит да гасите огъня с вода! Вместо това, изключете уреда и покрийте пламъка с капак или противопожарно одеяло

ВНИМАНИЕ: Процесът на готвене трябва да бъде наблюдаван. При краткотрайно готвене, процесът трябва да бъде наблюдаван непрекъснато.

ПРЕДУПРЕЖДЕНИЕ: Опасност от пожар: Не оставяйте предмети върху плота.

ПРЕДУПРЕЖДЕНИЕ: В случай че покритието се спуска, изключете уреда, за да избегнете опасността от късо съединение.

- При моделите, разполагащи с капак на нагреваемите плотове, почиствайте разсипаната храна преди употреба и изчакайте уреда да се охлади, преди да затворите капака.
- Не използвайте този уред с външен таймер или отделна система за дистанционно управление.
- При почистване на повърхностите не използвайте абразивни препарати или телени гъби. Стъклото на вратата и покритията могат да се надраскат и повредят.
- Не почиствайте уреда с помощта на пара.

- Вашият уред е произведен в съответствие с всички приложими местни и международни стандарти и разпоредби.

Действията по поддръжка и ремонт могат да бъдат изпълнявани единствено от лица с подходяща техническа квалификация. Монтаж и поправка на уреда, извършени от неупълномощено лице, могат да бъдат опасни. Не изменяйте и не модифицирайте параметрите на уреда по никакъв начин. Възможно е при използване на неподходящи ограничители за плот да възникнат произшествия.

- Преди да свържете уреда се уверете, че местните условия за разпространение (естеството и налягането на газа, както и силата и честотата на подаваното напрежение) са съвместими с неговите спецификации. Спецификациите на този уред са посочени върху етикета.

ВНИМАНИЕ: Този уред е предназначен единствено за готвене на храна при условия на битова употреба. Той не трябва да бъде използван за други цели и форми на приложение (напр. за комерсиални нужди или за отопление на помещения).

- Уредът не е свързан към вентилационна инсталация. Монтажът и свързването трябва да бъдат изпълнени в съответствие с действащите местни разпоредби. Съответните изисквания за вентилация трябва да бъдат взети под особено внимание.
- Ако след 15 секунди горелката не се запали, прекратете работа с уреда и отворете вратата. Изчакайте поне една минута преди да направите нов опит да запалите горелката.
- Настоящите указания са в сила единствено ако върху уреда бъде изписан правилният символ на държавата. Ако символът не бъде изписан, вж. техническите указания, в които са посочени начините на модифициране на уреда с цел съвместимост за употреба в текущата държава.
- Предприети са всички възможни мерки за гарантиране на Вашата безопасност. Почистването трябва да бъде изпълнявано с повишено внимание, тъй като стъклото може да се спуска. Избягвайте да удряте стъклото със съдовете.
- Проверете дали захранващият кабел не е притиснат или повреден по време на монтажа. В случай че захранващият кабел бъде повреден, той трябва да бъде заменен от производителя, негов сервиз или от лице с подобна квалификация, с цел предотвратяване на евентуална опасност.
- Този уред е оборудван с нагревателен плот от стъкло или стъклокерамика:

ПРЕДУПРЕЖДЕНИЕ: В случай на счупване на стъкленото покритие на плота:

- незабавно изключете всички горелки и всички електрически нагреватели, след което изолирайте уреда от електрическото захранване,
- не докосвайте повърхността на уреда,
- не използвайте уреда

- Ако символът за държава не се показва на уреда, е необходимо да се обърнете към инструкциите за монтаж, които трябва да предоставят необходимите инструкции относно модификацията на уреда спрямо условията на употреба в страната.
- Захранващият кабел на този продукт се доставя с щепсел; не е необходимо допълнително окабеляване.
- Този уред е тип клас 3, съгласно наредбата EN 30-1-1 за газови уреди: уред за вграждане.
- Производителят е освободен от всякаква отговорност, ако изискванията на това ръководство не са спазени.
- Всички операции, свързани с инсталиране, регулиране и преобразуване към други видове газ, трябва да се извършват от оторизиран инженер по монтажа, като се спазват всички приложими разпоредби, стандарти и спецификациите на местните доставчици на газ и електричество.
- Препоръчително е да се свържете със службата за техническа помощ, за да преминете към друг тип газ. Преди да започнете, изключете захранването на уреда с електричество и газ.
- Този уред е предназначен само за домашна употреба, а не за търговска или професионална употреба.
- Гаранцията ще бъде валидна само ако уредът се използва за целта, за която е проектиран.
- Преди инсталиране проверете дали местните условия за разпределение (тип газ и налягане) и настройката на уреда са съвместими. Условията за настройка на уреда са написани на етикета или табелата със спецификациите.

- Този уред може да се инсталира само на добре проветриво място в съответствие със съществуващите разпоредби и спецификации за вентилация.
- Уредът не трябва да се свързва към устройство за отстраняване на продукти от горенето.
- Захранващият кабел трябва да бъде прикрепен към уреда, за да не докосва горещите части на фурната или котлона.
- Уредите с електрическо захранване трябва да бъдат заземени. Не бъркайте във вътрешността на уреда. Ако е необходимо, обадете се на нашата служба за техническа помощ.
- Този уред е тип клас 3, съгласно наредбата EN 30-1-1 за газови уреди: уред за вграждане.
- Устройствата до уреда трябва да са направени от незапалими материали. Ламинираното покритие и лепилото за залепването му трябва да са топлоустойчиви.
- Този уред не може да се монтира над хладилници, перални, съдомиялни машини или подобни. Фурната трябва да има принудителна вентилация, за да инсталирате котлон над нея. Проверете размерите на фурната в ръководството за монтаж.
- Този уред трябва да бъде инсталиран в съответствие с действащите разпоредби и да се използва само в а добре проветрено пространство. Прочетете инструкциите, преди да инсталирате или използвате този уред.

Опасност

- Ако има съмнения за изпускане на газ, вземете следните стъпки:
 - Не включвайте осветлението.
 - Не включвайте/изключвайте никакви електрически уреди и не докосвайте никакви електрически контакти.
 - Не използвайте телефона.

1. Спрете да използвате продукта и затворете средния вентил.

2. Отворете прозореца, за да проветрите помещението.

3. Свържете се с нашия сервизен център като използвате телефон извън помещението.

- Горивният газ съдържа меркаптан, така че може да усетите миризмата при изпускане на газ (мирис на чесън или развалени яйца), дори когато във въздуха има само 1/1000 от газа.
- Не позволявайте на децата да си играят с уреда или в близост до него.
- Уредът се нагрява по време на употреба.
- Децата трябва да стоят далеч от уреда, докато изстине.
- Този уред е предназначен за употреба от възрастни.
- Децата могат да се наранят, ако дръпнат тиган или тенджерата от уреда.
- Уредът не е предназначен за употреба от деца или от лица, които имат физически, сетивни или умствени затруднения или чиито липса на опит и знания възпрепятстват безопасната употреба на уреда без надзора или инструкциите на отговорно лице, което да осигури безопасната употреба на уреда.

4. ИНСТАЛИРАНЕ

Необходими разстояния, когато готварската печка се монтира с абсорбатор отгоре:

Този уред се монтира в кухненски модул или в кухненски плот от 600 мм, при условие да бъдат спазени следните минимални разстояния.

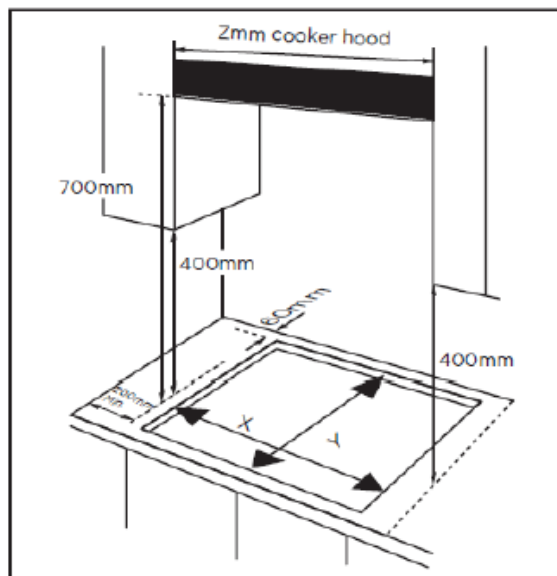

X	Y	Z
262 mm	480 mm	300 mm

- Ръбовете на готварската печка трябва да са на минимално разстояние 60 мм от странична стена или от задната стена.
- Разстояние от 700 мм между най-високата точка на повърхността на готварската печка (включително горелките) и долната страна на всяка хоризонтална повърхност, намираща се директно над нея.
- Разстояние от 400 мм между повърхностите на готварската печка, при условие че долната страна на хоризонталната повърхност е срещу външния ръб на готварската печка. Ако долната страна на хоризонталната повърхност е по-ниска от 400 мм, тя трябва да се намира на най-малко 50 мм от външните ръбове на готварската печка.
- Разстояние от 50 мм около уреда и между повърхността на готварската печка и всякакви запалими материали.
- Трябва да оставите разстояние най-малко 25 мм и не повече от 74 мм между долната страна на уреда и всяка повърхност, която се намира под нея.

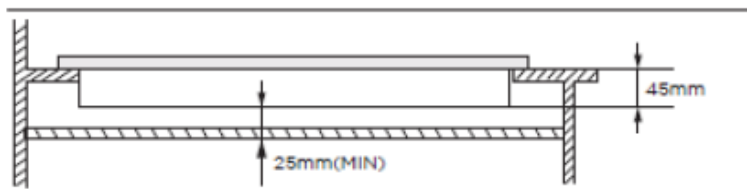

- За да може да се инсталира готварската печка над фурна, последната трябва да бъде оборудвана със система за принудителна вентилация.
- Проверете размерите на фурната в наръчника за инсталиране.
- Размерът на изреза трябва да съответства на указанията.

Инсталиране на уреда

1. Отстранете решетките, капака на горелката и разпределителя на пламъка, след това внимателно обърнете уреда с горната страна надолу и го поставете върху мека повърхност.
2. Уверете се, че горелките и устройствата за наблюдение на пламъка не са се повредили по време на извършване на тази операция.

Нанесете предоставената гъба около ръба на уреда.

3. Не оставяйте празнина в уплътнителния агент и не го припокривайте.

- Не използвайте силиконов уплътнителен агент между уреда и изрязания отвор.
- Това ще затрудни последващото изваждане на уреда от отвора, особено ако трябва да бъде ремонтиран.

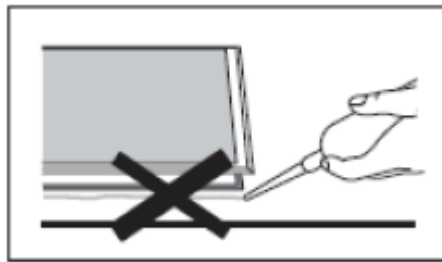

5. Сложете поставката (B) върху отворите, които пасват на размерите на винтовете. Предвидени са отвори за винтовете във всеки ъгъл на плочата (H). Внимателно затегнете един винт (C) през поставката (B), така че поставката да бъде фиксирана към готварската печка, но все още да може да регулирате нейната позиция.
6. Обърнете внимателно готварската печка, след което я спуснете леко в отвора, който сте изрязали.
7. От долната страна на готварската печка регулирайте поставките в подходяща позиция за кухненския плот.

След това затегнете напълно винтовете (C), за да фиксирате готварската печка на място.

СВЪРЗВАНЕ КЪМ СИСТЕМАТА ЗА ЗАХРАНВАНЕ С ГАЗ

Този уред трябва да бъде инсталиран и свързан в съответствие с действащите разпоредби за инсталиране в държавата, в която следва да бъде използван уредът.

Този уред е предназначен за работа с пропан-бутан (LPG) и природен газ (CNG). Модификацията за използване на LPG и CNG трябва да се извършва само от квалифицирано лице.

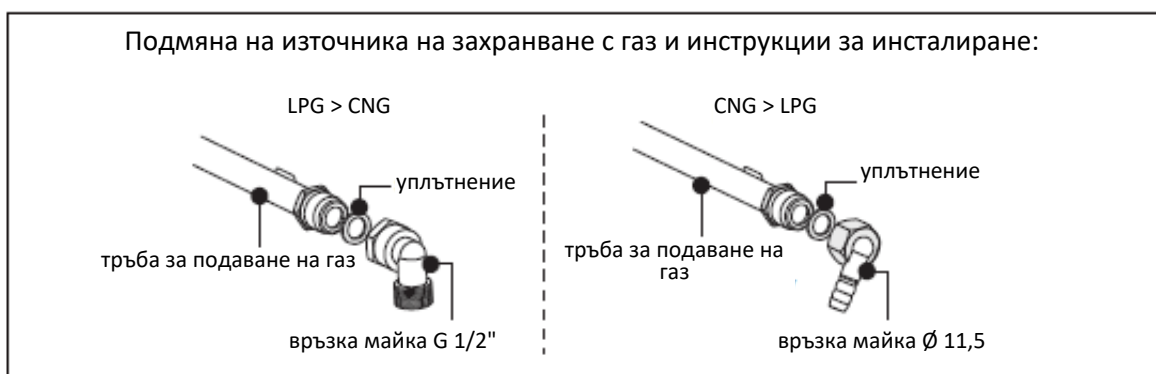

Инсталиране на уреда

Забележка: Носете защитни ръкавици, когато монтирате готварската печка.

Ако е необходимо инсталиране или регулиране на коляното, това може да се направи само с динамометричен ключ при $9 \pm 1 \text{ N.m}$, върху контрагайката на колектора, а не върху коляното.



Регулиране на посоката на коляното

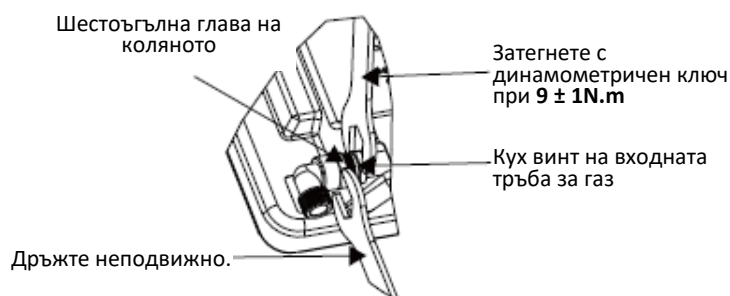

След като разхлабите коляното, регулирайте го в желаната посока и задръжте неподвижно с ключ шестостенната глава на коляното. Използвайте динамометричен ключ при $9 \pm 1\text{N.m}$, за да затегнете кухия винт на входната тръба за газ. Уверете се, че стойността на въртящия момент на ключа е в необходимия диапазон, за да се предотврати счупването или повредата на коляното поради използване на прекомерна сила.

След приключване на инсталацията проверете дали частите са в добро състояние и тествайте херметичността за въздух, за да се уверите в херметичността на инсталацията. Монтажникът е отговорен за резултатите от процеса.

Инсталиране на готварската печка за работа с газ

- Не затягайте с прекомерна сила. В противен случай коляното може да се счупи или гуменият пръстен може да се деформира и да се появи изпускане на газ. Моля, имайте предвид, че трябва да се използва динамометричен ключ за затягане с въртящ момент от 10N.m . Максималният въртящ момент не може да надвишава 20N.m .

Газова връзка

Връзката трябва да бъде поставена на място, където спирателният вентил е достъпен.

Край на входната връзка на готварската печка е снабден с резба $1/2''$, която позволява:

- Фиксирана връзка
- Връзка чрез гъвкава тръба (дължина мин. 1 м – макс. 3 м).
- Доставената гарнитура за уплътнение трябва да се постави между изхода на колектора и захранването с газ.
- Проверете позицията на тръбата, за да се уверите, че не влиза в контакт с движещите се части на кухненския модул (например с чекмеджетата) и че не достига до места, които могат да бъдат блокирани.

Модел	Вид газ и налягане	Маркиран размер на входния отвор за топлина (mm)	
		Бърз	Спомагателен
HVN-M302FGBK		3.0kw (218g/h)	1.0kw (73g/h)
	G20 20 mbar	1.30	0.78
	G30 29 mbar	0.87	0.50

Опасност от изпускане на газ!

След боравене с всеки вид връзка проверявайте херметичността. Производителят не носи отговорност, ако някоя връзка изпуска газ след като е боравено с нея.

ВКЛЮЧВАНЕ КЪМ ИЗТОЧНИК НА ЗАХРАНВАНЕ С ЕЛЕКТРОЕНЕРГИЯ

- Този уред трябва да бъде заземен.
- Този уред е проектиран да бъде свързан към източник на захранване с електроенергия от 220-240V~, 50-60Hz.
- Проводниците в захранващия кабел са оцветени съгласно кода по-долу:
 - Зелен/жълт = Заземяване
 - Син = Нула
 - Кафяв = Фаза

Зелено-жълтият проводник трябва да се свърже към клемата, която е маркирана с буквата „E” или със символа за заземяване.

Модификация в зависимост от вида газ

- Вземете предпазни мерки по отношение на операциите и регулировките, които трябва да се извършат, когато преминавате от един вид газ към друг.
- Цялата работа трябва да се извърши от квалифициран техник.
- Преди да започнете изключете захранването на уреда с газ и електроенергия.

Смяна на дюзите на горелките

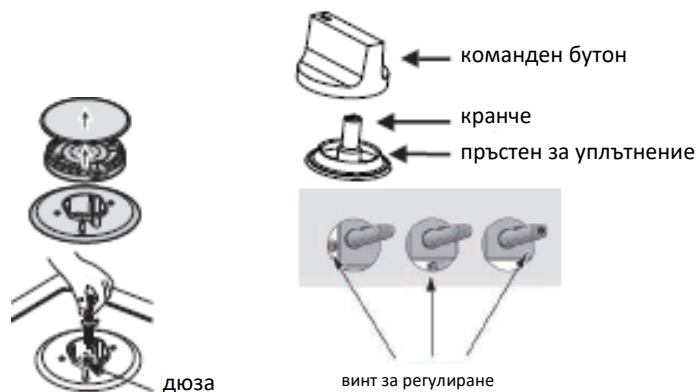

Отстранете решетката, капака на горелката и разпределителя на пламъка.

Развийте дюзата с помощта на глух ключ 7 мм и я сменете с дюзата, предоставена за новия източник на захранване с газ.

Внимателно сглобете отново всички компоненти.

След смяна на дюзите се препоръчва да ги затегнете здраво на място.

Регулиране на минималната степен на пламъка.

1. Завъртете кранчетата до минималната степен.
2. Демонтирайте бутона върху кранчето и поставете една права отвертка в центъра на регулиращия винт.
3. Правилно регулиране се постига, когато пламъкът е с височина около 3-4 мм.
- Когато използвате пропан-бутан, регулиращият винт трябва да се завие добре.

- Монтирайте обратно на място бутона върху кранчето.

Уверете се, че пламъкът не изгасва чрез бързо въртене от максимален до минимален дебит. Ако се случи това, извадете командния бутон и направете допълнителни регулировки на дебита на газта, като проверите отново пламъка след извършване на регулировките.

8. Повторете тази процедура за всеки от кранчетата за газ.

- Не демонтирайте оста на кранчето. В случай на неизправност сменете изцяло кранчето.
- Преди да поставите горелките обратно на място, уверете се, че дюзата не е блокирана.
- След модификация за използване с друг вид газ, трябва да се извърши функционален тест и проверка за откриване на възможно изпускане на газ (със сапунена вода или с детектор за газ).
- След завършване на модификацията за използване с друг вид газ, квалифициран техник или монтажник трябва да маркира с „V“ правилната категория газ, за да съответства на настройката върху табелката с технически данни. Премахнете маркировката „V“, която показва предишната настройка.

5. ИЗПОЛЗВАНЕ НА УРЕДА

ИЗПОЛЗВАНЕ НА УРЕДА

Следните символи ще се появят на контролния панел до всеки команден бутон:

Черен кръг  : изключена газ

Голям пламък  : настройка на максимална степен

Малък пламък  : настройка на минимална степен

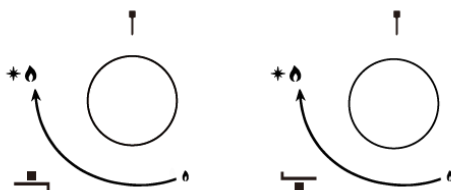

- Настройката на минимална степен е крайното положение при въртене на командния бутон в обратна посока на часовниковите стрелки.
- Интензитетът на пламъка може да се регулира между положението за максимална степен и това за минимална степен.
- Символът върху контролния панел, до командния бутон, показва горелката, която бутонът задейства.

Автоматично запалване и устройство за наблюдение на пламъка

- Всяка горелка на уреда е снабдена с устройство за наблюдение на пламъка, което е проектирано да предотвратява преминаването на газ към горелката, ако пламъкът изгасне.

За да запалите горелка:

- Натиснете командния бутон на горелката, която искате да запалите, и го завъртете в обратна посока на часовниковите стрелки до положението за максимална степен.
- Ако задържите натиснат командния бутон, системата за автоматично запалване на горелката започва да работи.
- За запалване на пламъка на горелката трябва да задържите натиснат командния бутон по време на 15 секунди. Ако горелката не се запали след 15 секунди, спрете използването на устройството и изчакайте поне 1 минута, преди да се опитате да запалите горелката отново.
- След този интервал от 15 секунди, за да регулирате пламъка, трябва да продължите въртенето на командния бутон в обратна посока на часовниковите стрелки, докато пламъкът достигне подходящо ниво. Работното положение ТРЯБВА да се намира между положението за максимално ниво и това за минимално ниво.
- За да спрете горелката, завъртете докрай командния бутон по посока на часовниковите стрелки до положението за спиране на газта.
- В случай на спиране на подаването на електроенергия, горелките могат да бъдат запалени чрез внимателно използване на кибрит.

- Този уред трябва да се инсталира в съответствие с действащите разпоредби и да се използва само в добре проветриво помещение.
- Преди инсталиране се уверете, че захранването с газ и източникът на захранване с електроенергия са в съответствие с тези, посочени върху табелката с технически данни.
- Този уред не може да се монтира на яhti или каравани/кемпери. Не използвайте този уред за отопление на помещения.
- Тръбата за газ и електрическият кабел трябва да се положат така, че да не се допират до други компоненти или до уреда.

Внимание!

- Този уред трябва да се инсталира от квалифициран техник или монтажник.
- Условието за настройка на този уред са посочени върху етикета/табелката с технически данни.
- Отстранете всички опаковки преди да използвате уреда.
- След разопаковане на уреда се уверете, че продуктът не е повреден и че няма повреда на захранващия кабел. В противен случай се свържете с доставчика, преди да инсталирате уреда.
- Мебелировката в непосредствена близост и всички материали, използвани при инсталацията, трябва да могат да издържат на температура от поне 85°C над температурата в помещението, в което са поставени, по време на употреба.
- Ако пламъкът на горелката случайно изгасне, завъртете командния бутон в изключено положение и не се опитвайте да запалите отново горелката поне за една минута.
- **ВНИМАНИЕ:** При използване на уред за готвене с газ, в помещението се генерират влажност, топлина и димни газове. Уверете се, че кухнята се проветрява добре, особено докато използвате уреда.
- **ВНИМАНИЕ:** Този уред е предназначен изключително за приготвяне на храна. Не трябва да се използва за други цели, като например за отопление на помещение.
- **ВНИМАНИЕ:** Достъпните компоненти могат да се нагорещят, когато са включени грилът и/или фурната. Малките деца трябва да се държат далеч от уреда.
- **ВНИМАНИЕ:** Ако стъклената повърхност се спука:
 - спрете незабавно всички горелки и всички електрически нагревателни елементи и изключете уреда от източника на захранване;
 - не докосвайте повърхността на уреда;
 - не използвайте уреда.
- В случай че могат да се използват защитни съоръжения за готварската печка, инструкциите за употреба и поддръжка предупреждават, че могат да се използват само защитни съоръжения за

готварската печка, които са проектирани от производителя на уреда за готвене или са декларирани от производителя на уреда като подходящи, или защитни съоръжения за готварската печка, които са вградени в уреда.

- Инструкциите за употреба трябва да уточнят, че използването на несъответстващи защитни съоръжения за готварската печка може да причини злополуки.

ПРЕДУПРЕЖДЕНИЕ

- Използвайте уреда само за готвене на храна.
- Не модифицирайте този уред. Този уред не е предназначен за използване чрез външен таймер или чрез друга система за дистанционно управление.
- Използването на уред за готвене води до произвеждане на топлина и влага в помещението, където е инсталиран. Уверете се, че кухнята е добре проветрена: Поддържайте отворите за естествено проветряване в отворено състояние или инсталирайте устройство за механично проветряване (абсорбатор).
- Не използвайте този уред, ако влезе в контакт с вода. Не използвайте този уред с мокри ръце.
- Необходимо е да вземете всички подходящи предпазни мерки, тъй като повърхностите за нагриване и готвене на уреда се нагорещават, когато се използват.
- Не използвайте големи попивателни кърпи, хавлии или други подобни предмети, тъй като може да бъдат достигнати от пламъка и може да се запалят.
- Никога не оставяйте уреда без надзор, когато готвите.
- Не използвайте нестабилни или деформирани съдове върху уреда, тъй като може да причинят злополуки чрез преобръщане или разливане.

ПО ВРЕМЕ НА УПОТРЕБА

- Не използвайте и не съхранявайте запалими материали в чекмеджетата за съхранение, намиращи се в непосредствена близост до този уред.
- Нетрайни храни, пластмасови предмети и аерозоли могат да бъдат повлияни от топлината и не трябва да се съхраняват върху уреда или под него.
- Не пръскайте аерозоли в близост до този уред, докато работи.
- Уверете се, че командните бутони се намират в положение , когато уредът не се използва.
- Този уред е предназначен само за готвене в домашни условия. Не е предназначен за търговска или промишлена употреба.
- Интензивното и продължително използване на уреда може да изисква допълнително проветряване, като например отваряне на прозорец или включване и повишаване на нивото на механично проветряване, когато е налично.
- Използвайте топлоустойчиви поставки или ръкавици, когато боравите с горещи тенджери и тигани.
- Не позволявайте поставките да се доближават до пламъците, когато вдигате съдовете за готвене.
- Внимавайте да не оставите топлоустойчивите поставки или ръкавици да се навлажнят или намокрят, тъй като топлината се предава по-бързо през материала и има риск от изгаряне.
- Използвайте горелките само след като поставите върху тях тенджери или тигани. Не нагривайте празни тенджери или тигани.
- Никога не използвайте съдове от пластмаса или алуминиево фолио върху уреда.
- Когато използвате други електрически уреди, внимателно проверявайте кабелите, за да се уверите, че не влизат в контакт с повърхностите на уреда за готвене.
- Ако във Вашето тяло има механични компоненти, като например изкуствено сърце, консултирайте се с лекар преди да използвате уреда.
- Не използвайте хавлии или подобни материали на мястото на поставките за тенджери, тъй като хавлиите могат да се запалят от горелките.

- Когато използвате стъклени съдове за готвене, уверете се, че са предназначени за употреба върху готварска печка. Ако стъклената повърхност се пукне, изключете уреда, за да избегнете токов удар.
- За да сведете до минимум риска от изгаряне, възпламеняване на запалими материали и разливане, завъртете дръжките на съдовете за готвене към страничната или централната част на горната плоча, без да достигате до съседните горелки.
- Винаги изключвайте горелките преди да свалите от огъня съдовете за готвене.
- Наблюдавайте внимателно храните, които се приготвят на пламък, който е включен на максимум.
- Винаги загрявайте мазнината бавно и я наблюдавайте, докато се нагрива.
- Храните за пържене трябва да бъдат възможно най-сухи. Замразената храна или влагата от прясната храна може да доведе до преливане на гореща мазнина от стените на съда за готвене.
- Никога не се опитвайте да премествате съд, който е пълнен с гореща мазнина, особено фритюрник. Изчакайте мазнината да изстине.

ИНСТРУКЦИИ ЗА УПОТРЕБА

- Не модифицирайте този уред.
- Този уред трябва да се инсталира от оторизиран техник или от квалифициран монтажник.
- Преди инсталиране се уверете, че вида на газовете, тяхното налягане и направените регулировки позволяват използването на Вашия уред при оптимални условия.
- Този уред не е свързан към оборудване за отвеждане на димните газове. Трябва да се инсталира и включва в съответствие с действащите разпоредби относно инсталирането. Особено внимание трябва да се обърне на относимите изисквания по отношение на вентилацията.
- Условията за регулиране на този уред са посочени върху етикета или върху табелката с технически данни.
- Преди инсталиране изключете захранването на уреда с газ и електроенергия.
- Всички уреди, които съдържат електрически компоненти, трябва да бъдат заземени.
- Проверете газовата тръба и електрическия кабел, за да се уверите, че са монтирани по такъв начин, че да не се допират до никоя част от уреда, която може да се нагрива.
- Газовата тръба и връзката не трябва да се огъват или блокират от други уреди.
- Проверете размерите на уреда, както и размерите на пространството, което трябва да се изреже от кухненския плот/модул.
- Плочите, които са разположени над работната повърхност, непосредствено до уреда, трябва да бъдат направени от незапалим материал. Както повърхностният слой, така и използваното лепило за фиксирането му, трябва да са устойчиви на топлина, за да се предотврати повреда.
- Отворете кранчето на уреда и запалете всяка горелка. Проверете дали пламъкът има ясен син цвят без жълти върхове.
- Ако горелките не работят по съответстващ начин, проверете следното:
 - Капакът на горелката е поставен правилно.
 - Разпределителят на пламъка е позициониран правилно.
 - Горелката е подравнена вертикално с дюзата.
- След инсталиране монтажникът трябва да извърши функционален тест и проверка за откриване на възможно изпускане на газ.
- Гъвкавата тръба трябва да се монтира така, че да не влиза в контакт с движещите се части на кухненските модули и да не достига до места, които могат да бъдат блокирани.
- Кранчетата са били фабрично смазани за целия живот на употреба на готварската печка.

6. ПОЧИСТВАНЕ И ПОДДРЪЖКА

- В никакъв случай не използвайте абразивни или разяждащи почистващи препарати.
- Този уред трябва да се ремонтира или обслужва само от оторизиран сервизен техник и трябва да се използват само оригинални одобрени резервни части.
- Преди да се опитате да почистите уреда, той трябва да бъде изключен от източника на захранване с електроенергия и да бъде оставен да се охлади.
- Не използвайте уреди с парна струя или всяко друго почистващо оборудване под високо налягане с цел почистване на устройството.
- Почистващите операции трябва да се извършват само когато уредът е студен.
- Преди да започнете всякаква операция по почистване уредът трябва да се изключи от източника на захранване с електроенергия. Почиствайте уреда редовно, за предпочитане след всяка употреба.
- Препоръчва се почистването на уреда с вода и малко препарат за съдове.



Решетка и командни бутони

- Извадете решетката.
- Почиствайте решетката и командните бутони с влажна кърпа, препарат за съдове и топла вода. В случай на упорито замърсяване, оставете компонентите да се накснат предварително.
- Избърсвайте ги с чиста и суха попивателна кърпа.

Горна плоча

- Периодично избърсвайте горната плоча като използвате мека, добре изцедена кърпа с топла вода, към която се добавя малко препарат за миене на съдове.
- Избърсвайте старателно горната плоча след почистване.
- Отстранете възможно най-скоро солените храни или течности от готварската печка, за да се избегне риска от корозия.
- Компонентите от неръждаема стомана на уреда може да се обезцветят с времето. Това е нормално, като причината е високата температура. След всяка употреба на уреда тези компоненти трябва да се почистват с продукт, който е подходящ за почистване на компоненти от неръждаема стомана.

Горелки

- Отстранете капачките на горелките и разпределителите на пламъка, като ги издърпате нагоре и настрани от горната плоча.
- Оставете ги да се накснат в топла вода и препарат за съдове.
- След като ги почистите и измиете, избършете ги внимателно и оставете ги да изсъхнат. Уверете се, че отворите за пламъци са чисти и напълно сухи.
- Избършете неподвижните компоненти на горелката с влажна кърпа, след което ги оставете да изсъхнат.
- Внимателно избършете запалителите и устройството за наблюдение на пламъка с добре изцедена кърпа, след което ги избършете с чиста кърпа.
- Преди да поставите горелките обратно на място, уверете се, че дюзата не е блокирана.

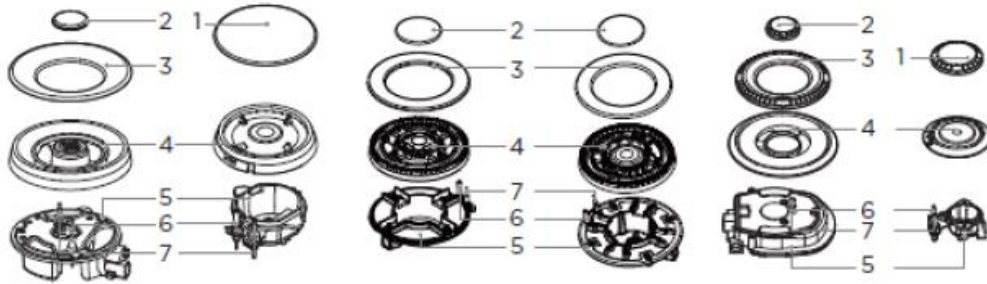













- Разположете разпределителя на пламъка (4) върху горелката (5), така че запалителят и устройството за наблюдение на пламъка да излизат през специално предвидените отвори в разпределителя на пламъка. Разпределителят на пламъка трябва да бъде фиксиран по съответстващ начин.
- Поставете капачките на горелките (1, 2, 3) върху разпределителите на пламъка (4), така че фиксиращите щифтове да пасат в съответстващите гнезда.

След почистване поставете компонентите обратно на място в правилния ред.

- Не бъркайте горната страна с долната.
- Позициониращите щифтове трябва да пасват точно в жлебовете.
- **ПЕРИОДИЧНА ПОДДРЪЖКА:** Говорете периодично с представителите на местния оторизиран сервизен център, за да проверите състоянието на тръбата за подаване на газ и на регулатора на налягането, ако има такъв.

ИНФОРМАЦИЯ ОТНОСНО ОКОЛНАТА СРЕДА

- След инсталиране на продукта, моля, изхвърлете опаковката в съответствие с разпоредбите за безопасност и опазване на околната среда.
- Когато изхвърляте стар уред, уверете се, че е неизползваем, като отрежете захранващия кабел.
- За да предотвратите възможни ефекти, които са вредни за околната среда или човешкото здраве, вследствие на неконтролирано изхвърляне на отпадъци, моля, отделете този продукт от другите видове отпадъци и го рециклирайте отговорно с оглед подпомагане на устойчивото повторно използване на материалните ресурси.
- Домашните потребители трябва да се свържат с търговеца на дребно, от който са закупили този продукт, или с местния държавен орган за подробности относно мястото и начина, по който този артикул може да бъде рециклиран по безопасен начин.
- Промишлените потребители трябва да се свържат с доставчика и да се запознаят с условията на договора за доставка. Този продукт не трябва да се смесва с други търговски отпадъци с оглед изхвърляне.

НЕ		ДА	
	Не използвайте готварски съдове с малък диаметър върху големи горелки. Пламъкът никога не трябва да излиза извън ръбовете на съдовете за готвене.	Винаги използвайте подходящи съдове за готвене за всяка горелка, за да избегнете загуба на газ и обезцветяване на съдовете за готвене.	
	Избягвайте да готвите без капак или с наполовина свален капак, защото това води до загуба на енергия.	Поставете капак върху съда за готвене.	
	Не използвайте съдове с вдлъбнати или изпъкнали основи.	Използвайте само тенджери, касероли и тигани с дебела и плоска основа.	
	Не поставяйте готварски съдове от едната страна на горелката, тъй като може да се преобърнат.	Винаги поставяйте съдовете за готвене директно над горелките, а не отстрани.	
	Не използвайте съдове за готвене с голям диаметър върху горелките в близост до контролните бутони, които, когато са поставени в средата на горелките, могат да се допират до контролните бутони или да бъдат толкова близо до тях, че да повишат температурата в онази зона и да причинят щети.		
	Никога не поставяйте съдове за готвене директно върху горната страна на горелката.	Поставяйте съдовете за готвене върху решетката на готварската печка.	
	Не поставяйте никакви предмети между съда за готвене и решетките на готварската печка, тъй като може да възникне сериозна повреда на уреда.		
	Не подлагайте готварската печка на прекомерно тегло и не я удряйте с тежки предмети.	Боравяйте внимателно със съдовете за готвене, когато се намират над горелката.	

- Не използвайте чугунени тигани, глинени или фаянсови съдове, тигани за скара, грил или плочи за тостер, тъй като нагриването може да повреди уреда.
- Не докосвайте горната плоча и подложката, докато я използвате, за определен период от време след употреба.
- Веднага щом течността започне да кипи, намалете пламъка така, че той едва да поддържа кипенето на течността.
- Мазнините и маслото при нагриване могат да отделят запалими пари. Дръжте пламъците или нагорещените предмети далеч от мазнините и маслата, когато готвите с тях.
- Тъй като изпаренията, които се отделят от много горещото масло, могат да предизвикат samozапалване, моля, наблюдавайте храната си по време на готвене.

Диаметър на тигана

Горелки	Pan (min.)	Pan (max.)
Бърз	200 mm	220 mm
Auxiliar	120 mm	160 mm

7. ОТСТРАНЯВАНЕ НА НЕИЗПРАВНОСТИ

- Ремонтът трябва да се извършва само от оторизиран техник. Несъответстващият ремонт може да причини значителна опасност за Вас и за други хора.
- С цел предотвратяване на опасности, ако захранващият кабел е повреден, трябва да се подмени от производителя, от неговия сервизен представител или от лица с подобна квалификация.
- Някои незначителни проблеми обаче могат да бъдат решени по следния начин.

Проблем	Вероятна причина	Решение
Горелките не се запалват.	Запалката не образува искри.	Проверете източника на захранване с електроенергия.
	Капакът на горелката не е монтиран по съответстващ начин.	Монтирайте капака по съответстващ начин.
	Газоподаването е затворено.	Отворете изцяло газовия клапан.
Горелките се запалват по несъответстващ начин.	Газовият клапан не е отворен изцяло.	Отворете изцяло газовия клапан.
	Капакът на горелката не е монтиран по съответстващ начин.	Монтирайте капака по съответстващ начин.
	Запалителната свещ е запушена от чужди тела.	Отстранете чуждите тела с попивателна кърпа.
	Горелките са влажни.	Избършете внимателно капачките на горелките.
	Отворите на разпределителя на пламъка са запушени.	Почистете разпределителя на пламъка.
Шум по време на горене или запалване.	Капакът на горелката не е монтиран по съответстващ начин.	Монтирайте капака на горелката по съответстващ начин.
Пламъкът изгасва по време на работа.	Устройството за контрол на пламъка е запушено от чужди тела.	Почистете устройството за контрол на пламъка.
	Разлятите храни са угасили пламъка.	Изключете горелката. Изчакайте една минута, след което я запалете отново.
	Силно въздушно течение гаси пламъка.	Изключете горелката и се уверете, че в пространството за готвене няма въздушно течение, например от отворен прозорец. Изчакайте една минута, след което я запалете отново.
Пламъкът е жълт.	Отворите на разпределителя на пламъка са запушени.	Почистете разпределителя на пламъка.
	Използва се различен газ.	Проверете използвания газ.
Пламъкът е нестабилен.	Капакът на горелката не е монтиран по съответстващ начин.	Монтирайте капака на горелката по съответстващ начин.
Миризма на газ	Изпускане на газ	Спрете да използвате продукта и затворете средния вентил. Отворете прозореца, за да проветрите помещението. Свържете се с нашия сервизен център като използвате телефон извън помещението.

**Изхвърляне на отпадъците по начин, отговорен за околната среда**

Можете да помогнете за опазването на околната среда!

Моля спазвайте местните разпоредби: Предайте нефункциониращото електрическо оборудване на център за събиране на отпадъци от електрическо оборудване.

**HEINNER е регистрирана марка на компанията Network One Distribution SRL.**

Останалите търговски марки и наименованията на продуктите са търговски марки или регистрирани търговски марки на съответните им притежатели.

Нито една част от спецификациите не може да бъде възпроизвеждана под каквато и да е форма или средство, или използвана за получаване на производни като преводи, трансформации или адаптации, без предварителното съгласие на компанията NETWORK ONE DISTRIBUTION.

Copyright © 2013 Network One Distribution. Всички права запазени.

www.heinner.com, <http://www.nod.ro>



Този продукт е проектиран и произведен в съответствие със стандартите и нормите на Европейската общност.

**Вносител: Network One Distribution**

ул. Марчел Янку № 3-5, Букурещ, Румъния

Тел: +40 21 211 18 56, www.heinner.com , www.nod.ro

BEÉPÍTETT HOB

HBH-M302FGBK



- Beépített Hob
- 2 gázégővel, Gáz

HEINNER

1. BEVEZETŐ

Kérjük, figyelmesen olvassa el az utasításokat, és őrizze meg a kézikönyvet későbbi tanulmányozás céljából.

A kézikönyv célja a készülék beszerelésével, használatával és karbantartásával kapcsolatos minden szükséges tudnivalót rendelkezésére bocsátani. A készülék helyes és biztonságos használata érdekében, kérjük, hogy beszerelés és használat előtt olvassa el figyelmesen a használati kézikönyvet.

2. AZ ÖN CSOMAGJÁNAK TARTALMA

- ➔ **Beépített Hob**
- ➔ **Használati kézikönyv**
- ➔ **Jótállási bizonylat**

3. BIZTONSÁGI INTÉZKEDÉSEK

Alaposan olvassa végig a jelen utasításokat a készülék használata előtt, és tartsa kényelmesen elérhető helyen a későbbi használathoz, ha szükséges.

- A jelen kézikönyv közösen készült több modellhez. Az Ön készülékében lehet, hogy nincs meg a kézikönyvben leírt összes funkció. Különösen figyeljen oda az ábrákra a használati útmutató olvasása során.

Általános biztonsági figyelmeztetések

- Jelen készüléket felügyelet mellett használhatják a 8 évesnél idősebb gyermekek és a csökkent fizikai, érzékszervi vagy mentális képességű, vagy gyakorlatlan személyek is, ha elmagyarázták nekik a készülék biztonságos használatát, és megértették az esetleges veszélyeit. Gyermekek nem játszhatnak a készülékkel. A tisztítást és a felhasználói karbantartást nem végezheti gyermek felügyelet nélkül.

FIGYELMEZTETÉS: A készülék és annak hozzáférhető alkatrészei használat közben felforrósodhatnak. Óvatosnak kell lenni, hogy elkerülje a forró elemek megérintését. A 8 évesnél fiatalabb gyermekeket távol kell tartani, hacsak nem vigyáznak rájuk folyamatosan.

FIGYELMEZTETÉS: Veszélyes lehet és tüzet okozhat, ha a tűzhelyet felügyelet nélkül hagyja amikor zsírral vagy olajjal főz. SOHA ne próbálja meg vízzel eloltani a tüzet, ehelyett kapcsolja ki a készüléket, majd takarja le a tüzet pl. fedővel vagy tűzoltó takaróval.

FIGYELEM: A sütés folyamatát figyelemmel kell kísérni. A rövid sütési folyamatok folytonos figyelmet igényelnek.

FIGYELMEZTETÉS: Tűzveszély: ne tároljon semmit a főzőfelületeken.

FIGYELMEZTETÉS: Ha a felület megrepedt, kapcsolja ki a készüléket az esetleges áramütés elkerülése érdekében.

- Azon modelleknél, amelyek tűzhelyfedővel vannak felszerelve, tisztítson le a fedőről minden ráömlött anyagot a használata előtt és hagyja lehűlni a tűzhelyet a fedél lecsukása előtt.
- Ne működtesse a készüléket külső időzítővel vagy külső távirányító rendszerrel.

- Ne használjon durva súrolószereket vagy éles kaparóeszközt a sütőajtó üvegének vagy más felületeknek a tisztítására. Megkarcolhatják a felületet, és az üveg összetörését vagy a felület megrongálódását okozhatják.
- A készülék tisztításához ne használjon gőztisztítót.
- Az Ön készülékét minden vonatkozó helyi és nemzetközi szabványnak és szabályzásnak megfelelően gyártották.
- A karbantartási és javítási munkákat csak minősített szerviztechnikusok végezhetik el. A beszerelési és javítási munka, amit nem minősített technikus végzett, veszélyes lehet. A készülék specifikációit semmilyen módon ne változtassa meg és ne módosítsa. A nem megfelelő tűzhelyvédők balesetet okozhatnak. Mielőtt csatlakoztatja a készülékét, győződjön meg arról, hogy a helyi szolgáltatások feltételei (a gáz fajtája és a gáz nyomása vagy az elektromos feszültség és frekvencia) és a készülék specifikációi kompatibilisek. A készülék specifikációi a címkén láthatók.

FIGYELEM: Jelen készüléket kizárólag ételek készítésére tervezték, és kizárólag beltéri háztartási használatra szánták. Nem használható semmilyen más célra vagy alkalmazásra, mint pl. nem háztartási használatra vagy kereskedelmi környezetben, illetve a helyiség fűtésére.

- Jelen készülék nem csatlakozik szellőztető készülékhez. A meglévő beszerelési szabályoknak megfelelően kell beszerelni és csatlakoztatni. Fokozott figyelmet kell fordítani a szellőzéssel kapcsolatos vonatkozó követelményekre.
- Ha a gázégő 15 másodperc után még nem gyulladt be, kapcsolja ki az eszközt és nyissa ki a sütőtér ajtaját és/vagy várjon legalább 1 percet a következő begyújtási kísérlet előtt.
- Ezek az utasítások csak akkor érvényesek, ha a megfelelő országjelzés látható a készüléken. Ha a szimbólum nem látható a készüléken, akkor a technikai utasításokat kell követni, amelyek leírják, hogyan kell módosítani a készüléket, hogy megfeleljen az országban érvényes használati feltételeknek. Az Ön biztonsága érdekében minden lehetséges biztonsági intézkedés megtörtént. Mivel az üveg eltörhet, óvatosságnak kell lenni a tisztításakor, a karcolás elkerülése érdekében. Kerülje el, hogy a kiegészítők az üveghez ütődjenek vagy koppanjanak.

Győződjön meg róla, hogy a tápkábel beszerelés közben nem csípődik be vagy sérül meg. Ha a tápkábel megsérült, akkor a veszély elkerülése érdekében a gyártónak, az ő szerviz képviselőjének, vagy más hasonlóan képzett személynek kell kicserélnie.

Ha az Ön készüléke üvegből vagy üvegkerámiából készült főzőlappal van ellátva:

Veszély

- Ha úgy tűnik, hogy gázszivárgás van, tegye meg a következő lépéseket:
 - Ne kapcsolja be a lámpát.
 - Ne kapcsoljon be/ki semmilyen elektromos készüléket, és ne nyúljon elektromos csatlakozókhoz.
 - Ne használja a telefont.
- Ha az ország szimbóluma nem jelenik meg a készüléken, akkor olvassa el a telepítési útmutatót, amely tartalmazza a szükséges utasításokat a készüléknek az adott ország használati feltételeihez való módosításához.
- A termék tápkábeléhez dugó tartozik; nincs szükség további vezetékekre.
- Ez a készülék 3. osztályú, a gázkészülékekre vonatkozó EN 30-1-1 előírás szerint: beépíthető készülék.
- A gyártó mentesül minden felelősség alól, ha a jelen kézikönyv követelményeit nem tartják be.
- A telepítéssel, szabályozással és más gázfajtákra való átállással kapcsolatos minden művelet felhatalmazott szerelőmérnöknek kell elvégeznie, betartva az összes vonatkozó előírást, szabványt és a helyi gáz- és áramszolgáltatók specifikációit.
- Javasoljuk, hogy vegye fel a kapcsolatot a Műszaki Segélyszolgálattal egy másik gáztípusra való átálláshoz. Mielőtt hozzákezdene, kapcsolja ki a készülék áram- és gázellátását.
- Ezt a készüléket csak otthoni használatra tervezték, kereskedelmi vagy professzionális használatra nem.
- A garancia csak akkor érvényes, ha a készüléket arra a célra használják, amelyre tervezték.

- Üzembe helyezés előtt ellenőrizze, hogy a helyi elosztási feltételek (gáz típusa és nyomása) és a készülék beállítása kompatibilis-e. A készülék beállítási feltételei a címkén vagy a műszaki adattáblán található.
- Ezt a készüléket csak jól szellőző helyen szabad felszerelni a hatályos előírásoknak és szellőztetési előírásoknak megfelelően.
- A készüléket nem szabad égéstermék-eltávolító berendezéshez csatlakoztatni.
- A tápkábelt a készülékhez kell csatlakoztatni, hogy ne érjen hozzá a sütő vagy a főzőlap forró részeihez.
- Az elektromos tápellátással rendelkező készülékeket földelni kell. Ne nyúljon bele a készülék belsejébe. Ha szükséges, hívja műszaki ügyfélszolgálatunkat.
- Ez a készülék 3. osztályú, a gázkészülékekre vonatkozó EN 30-1-1 előírás szerint: beépíthető készülék.
- A készülék melletti egységeknek nem gyúlékony anyagokból kell készülniük. A laminált burkolatnak és a ragasztáshoz szükséges ragasztónak hőállóknak kell lennie.
- Ez a készülék nem telepíthető hűtőszekrény, mosógép, mosogatógép vagy hasonló fölé. A sütőnek kényszerzellőztetéssel kell rendelkeznie ahhoz, hogy főzőlap fölé kerüljön. Ellenőrizze a sütő méreteit a szerelési kézikönyvben.
- Ezt a készüléket a hatályos előírásoknak megfelelően kell telepíteni, és csak a jól szellőző hely. A készülék üzembe helyezése vagy használata előtt olvassa el az utasításokat.

1. Hagyja abba a termék használatát, és zárja el a középső szelepet.

2. Nyissa ki az ablakot a helyiség szellőztetéséhez.

3. Vegye fel a kapcsolatot a szervizközpontunkkal egy külső telefon segítségével.

- Az üzemanyaggáz merkaptánt tartalmaz, ezért a kiszabaduló gáz szagát (fokhagyma- vagy záptojásszagot) akkor is érezni lehet, ha a gáznak csak 1/1000-ed része van a levegőben.
- Ne engedje, hogy gyermekek a készülékkel vagy annak közelében játszanak.
- A készülék használat közben felmelegszik.
- A gyerekeket távol kell tartani, amíg lehűl.
- Ezt a készüléket felnőttek általi használatra szánják.
- A gyermekek megsérülhetnek, ha serpenyőket vagy edényeket húznak le a készülékről.
- Ezt a készüléket nem gyermekek vagy olyan személyek általi használatra szánják, akiknek fizikai, érzékszervi vagy szellemi képességei, illetve tapasztalatuk és ismereteik hiánya miatt nem tudják a készüléket biztonságosan használni, ha a készülék biztonságos használatát felelős személy felügyeli vagy oktatja.

4. BESZERELÉS

Szükséges távolságok a főzőlap tetejére szerelt páraelszívó esetén:

Ez a készülék 600 mm-es konyhabútorba vagy munkalapba is beépíthető, amennyiben a következő minimális távolságokat betartják.

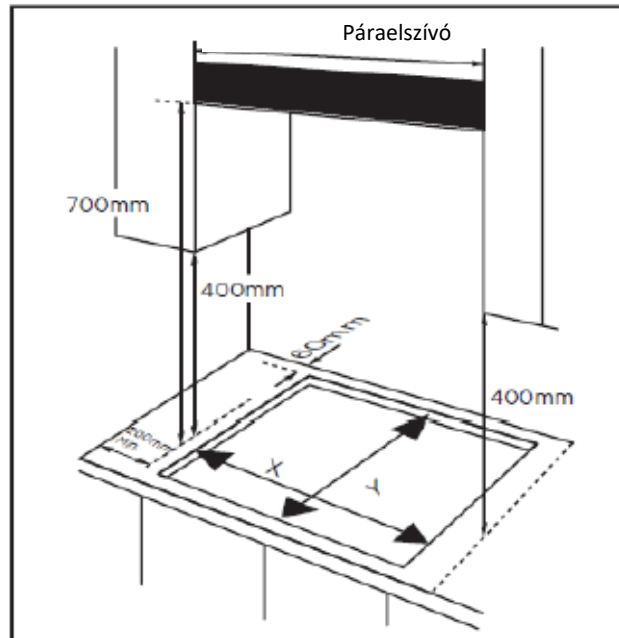

- A főzőlap széleinek legalább 60 mm távolságra kell lenniük az oldalfaltól vagy a hátsó faltól.
- A főzőlap (beleértve az égőket is) legmagasabb pontja és a közvetlenül felette lévő vízszintes felület alsó része között 700 mm távolságnak kell lennie.
- A főzőlapok közötti 400 mm-es távolság, feltéve, hogy a vízszintes felület alsó része egy szintben van a főzőlap külső szélével. Ha a vízszintes felület alsó része 400 mm-nél alacsonyabb, akkor annak legalább 50 mm-re kell lennie a főzőlap külső éleitől.
- A készülék körül, valamint a főzőlap és az éghető anyagok között 50 mm távolságot kell hagyni.
- Legalább 25 mm, de legfeljebb 74 mm távolságot kell hagyni a készülék alsó része és az alatta lévő bármely felület között.

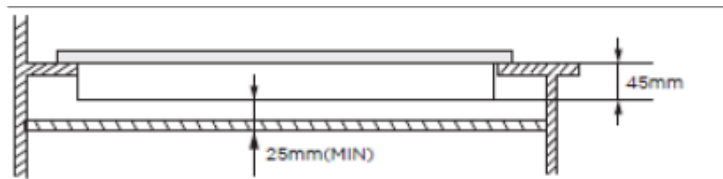

- Ahhoz, hogy a főzőlapot egy sütő fölé lehessen szerelni, a sütőnek kényszerített szellőztető rendszerrel kell rendelkeznie.
- Ellenőrizze a sütő méreteit a telepítési útmutatóban.
- A kivágás méretének meg kell felelnie az utasításoknak.

A készülék beszerelése

1. Vegye le a rácst, az égőfedeleket és a lángelosztót, majd óvatosan fordítsa a készüléket fejjel lefelé, és helyezze egy puha felületre.
2. Ügyeljen arra, hogy a gyújtók és a lángfelügyeleti eszközök ne sérüljenek meg e művelet során. Alkalmazza a mellékelt szivacsot a gép pereménél.

3. Ne hagyjon rést a tömítőanyagban, és ne fedje át azt.

- Ne használjon szilikon tömítőanyagot a készülék és a kivágási nyílás között.
- Ez megnehezíti a készülék későbbi eltávolítását a nyílásból, különösen akkor, ha javításra szorul.

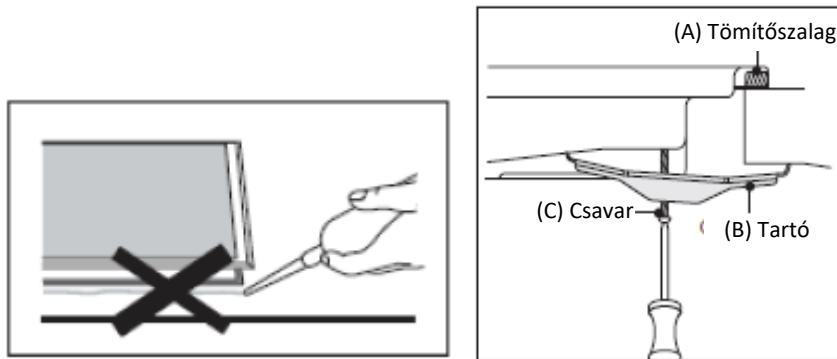

5. Helyezze a konzolt (B) a csavaroknak megfelelő lyukakra. A csavarfuratok a főzőlap minden sarkában (H) található. Óvatosan húzzon meg egy csavart (C) a konzolon (B) keresztül, hogy a konzol rögzítve legyen a főzőlaphoz, de még mindig beállíthassa a pozícióját.
6. Óvatosan fordítsa meg a főzőlapot, majd óvatosan engedje le a kivágott nyílásba.
7. A főzőlap alján állítsa a tartókat a munkalapnak megfelelő pozícióba. Ezután húzza meg teljesen a csavarokat (C), hogy a főzőlap a helyén rögzítse.

CSATLAKOZÁS A GÁZELLÁTÓ RENDSZERHEZ

Ezt a készüléket az abban az országban érvényes telepítési előírásoknak megfelelően kell telepíteni és csatlakoztatni, ahol a készüléket használni fogják.

Ezt a készüléket LPG és földgázzal való üzemeltetésre tervezték. Az LPG-vel és földgázzal való használathoz szükséges átalakítást csak szakképzett személy végezheti.

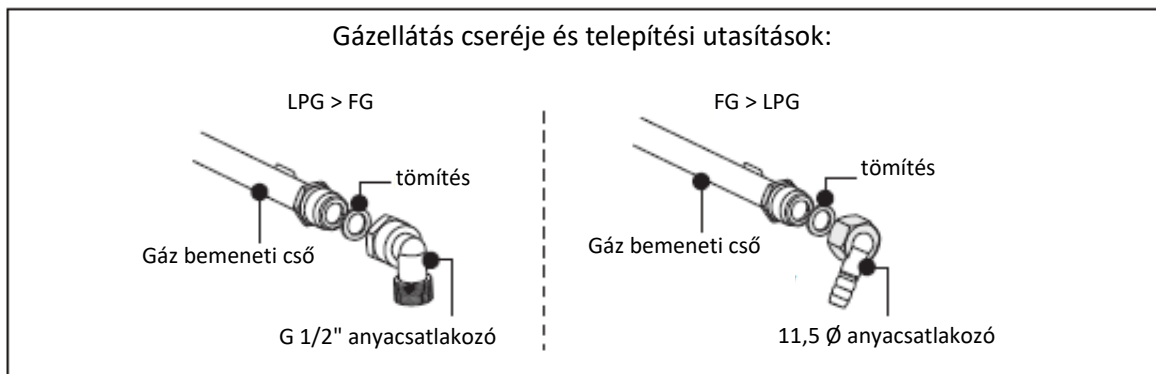

Készülék beépítése

Megjegyzés: A főzőlap összeszerelésekor viseljen védőkesztyűt.

Ha a könyökcső felszerelésére vagy beállítására van szükség, ezt csak **9±1N.m**-es nyomatékkulccsal lehet elvégezni, a gyújtócső nyersanyáján, nem a könyökcsővön.

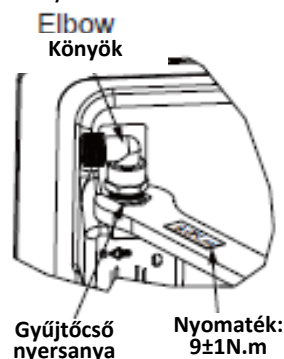

Könyök irányának beállítása

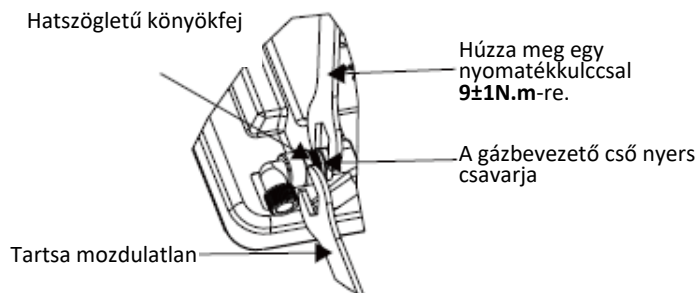

A könyök meglazítása után állítsa be a kívánt irányba, és tartsa a könyök hatlapfejét egy csavarkulccsal mozdulatlanul. A gázbevezető cső nyers csavarjának meghúzásához használjon egy nyomatékkulcsot **9±1 N.m**-es nyomatékkal. Győződjön meg arról, hogy a csavarkulcs nyomatékértéke az előírt tartományon belül van, hogy a könyök ne törjön el vagy ne sérüljön meg a túlzott erő hatására.

A beszerelés befejezése után ellenőrizze, hogy az alkatrészek jó állapotban vannak-e, és tesztelje a légzárást, hogy megbizonyosodjon a beszerelés légzáróságáról. A folyamat eredményéért a telepítő felel.

A főzőlap beszerelése

- Ne húzza meg túlzott erővel; ellenkező esetben a gumigyűrű könyöktörése vagy deformációja következhet be, és szivárgás léphet fel. Vegye figyelembe, hogy a **10 N.m.** nyomatékú meghúzáshoz nyomatékkulcsot kell használni. A maximális nyomaték nem haladhatja meg a 20N.m-t.

Gázcsatlakozás

A csatlakozást olyan helyen kell elhelyezni, ahol a csap hozzáférhető.

A főzőlap bemeneti csatlakozó vége 1/2"-es menettel van ellátva, hogy lehetővé tegye az alábbiakat:

- Rögzített kapcsolat
- Rugalmas csővel történő csatlakozás (min. Sz. 1 m - max. 3 m).
- A mellékelt tömítést a gyűjtőcső kivezetése és a gázellátás közé kell behelyezni.
- Ellenőrizze a cső helyzetét, hogy ne érintkezzen a konyhabútor mozgó részeivel (pl. fiókok), és ne érjen olyan helyekre, amelyek elzáródhatnak.

Model	Gáz típusa és nyomása	Hőbevezető nyílás mérete (mm)	
		Rapid	Auxiliary
HBH-M302FGBK		3.0kw (218g/h)	1.0kw (73g/h)
	G20 20 mbar	1.30	0.78
	G30 29 mbar	0.87	0.50

Szivárgásveszély!

Bármely csatlakozás kezelésénél ellenőrizze a tömítettséget. A gyártó nem vállal felelősséget azért, ha bármelyik szerelvény kezelést követően szivárog.

A VILLAMOSENERGIA-ELLÁTÁSHOZ VALÓ CSATLAKOZÁS

- Ezt a készüléket földelni kell.
- Ezt a készüléket 220-240 V, 50 Hz-60 Hz-es váltakozó áramú hálózathoz való csatlakoztatásra tervezték.
- A tápkábelben lévő vezeték színe az alábbi kódnak megfelelően van megadva:
- Zöld/sárga = földelés
- Kék - Nulla

- Barna = Fázis

A zöld és sárga színű vezetéket az E betűvel vagy a földelés szimbólumával jelölt csatlakozóhoz kell csatlakoztatni.

Módosítás a gáz típusa szerint

- Az egyik gáztípusról a másikra való átálláskor tegye meg az óvintézkedéseket a műveletekkel és a beállításokkal kapcsolatban.
- Minden munkát szakképzett szakembernek kell elvégeznie.
- Indítás előtt kapcsolja ki a készülék gáz- és áramellátását.

Az égőfej cseréje

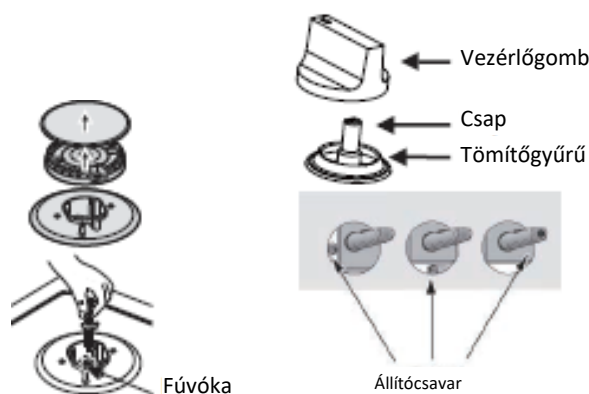

Távolítsa el a rácsot, az égőfedelelet és a lángelosztót.

Csavarja ki a fúvókát egy 7 mm-es dugókulcs segítségével, és cserélje ki az új gázellátáshoz mellékelt fúvókára.

Óvatosan szerelje vissza az összes alkatrészt.

A fúvókák cseréje után ajánlott a fúvókákat erősen meghúzni a helyükön.

A minimális lángszint beállítása.

1. Fordítsa a csapokat a minimális szintre.
 2. Távolítsa el a csapról a gombot, és helyezzen egy csavarhúzó egy vonalban a beállítócsavar közepére.
 3. A helyes beállítás akkor érhető el, ha a láng körülbelül 3-4 mm magasan van.
- Propánbután használata esetén a beállítócsavart szorosan be kell csavarni.

- Helyezze vissza a csapon lévő gombot.

Győződjön meg arról, hogy a láng nem alszik ki, a maximális és a minimális áramlás közötti gyors forgatással. Ha ez megtörténik, vegye le a szabályozógombot, és végezze el a gázáram további beállításait, a beállítások elvégzése után ismét ellenőrizze a lángot.

8. Ismételje meg ezt az eljárást minden egyes gázcsapnál.

- Ne szerelje szét a szelep tengelyét; meghibásodás esetén cserélje ki az egész szelepet.
- Az égők cseréje előtt győződjön meg arról, hogy a fúvóka nincs eltömődve.
- Más típusú gázzal való használatra történő átalakítás után próbaüzemet és az esetleges szivárgás ellenőrzését (szappanos vízzel vagy gázérzékelővel) kell elvégezni.
- A más típusú gázzal való használatra történő átalakítás után egy szakképzett szakembernek vagy szerelőnek „V”-vel kell megjelölnie a megfelelő gázkategóriát, hogy az megfeleljen az adattáblán lévő beállításnak. Távolítsa el a korábbi beállítást jelző „V” jelölést.

5. A KÉSZÜLÉK HASZNÁLATA

A KÉSZÜLÉK HASZNÁLATA

A következő szimbólumok jelennek meg a kezelőpanelen az egyes kezelógombok mellett:

Fekete kör  : gáz lekapcsolva

Nagy láng  : maximális szintre állítva

Kis láng  : minimális szintre állítva

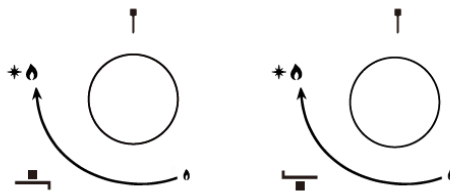

- A minimális beállítás a szabályozógombnak az óramutató járásával ellentétes irányú végső állásában van.
- A láng intenzitása a maximális és a minimális szint állásai között állítható.
- A vezérlőpanelen, a szabályozógomb mellett lévő szimbólum jelzi, hogy melyik égőre van hatással a gomb.

Automatikus gyújtás és lángellenőrző berendezés

- A készülék minden egyes égője lángellenőrző berendezéssel van ellátva, amely megakadályozza a gáz átfolyását az égőbe, ha a láng kialszik.

Az égő meggyújtása:

- Nyomja meg a begyújtani kívánt égő szabályozógombját, és fordítsa az óramutató járásával ellentétes irányba a maximális szintre.
- Ha a vezérlőgombot lenyomva tartja, az automatikus égőgyújtó rendszer elindul.
- Az égő lángjának meggyújtása után tartsa lenyomva a vezérlőgombot 15 másodpercig. Ha az égő 15 másodperc elteltével sem gyullad meg, hagyja abba a készülék használatát, és várjon legalább 1 percet, mielőtt újra megpróbálná meggyújtani az égőt.
- E 15 másodperces szünet után a láng beállításához tovább kell forgatni a vezérlőgombot az óramutató járásával ellentétes irányban, amíg a láng megfelelő szintre nem áll. A működési pozíciónak a maximális és a minimális szint pozíciói között KELL lennie.
- Az égő kikapcsolásához fordítsa el a szabályozógombot teljesen az óramutató járásával megegyező irányba, a gáz kikapcsolása állásba.
- Áramszünet esetén az égők egy gyufa óvatos használatával meggyújthatók.

- Ezt a készüléket a hatályos előírásoknak megfelelően kell beszerelni, és csak jól szellőző helyiségben szabad használni.
- Beszerelés előtt győződjön meg arról, hogy a gázellátás és az áramellátás az adattáblán feltüntetetteknek megfelelően történik.
- Ez a készülék nem helyezhető el jachtokon vagy lakókocsikban. Ne használja ezt a készüléket szobafűtésként.
- A gázcsövet és az elektromos kábelt úgy kell felszerelni, hogy ne érjenek más alkatrészekhez vagy a készülékhez.

Figyelem!

- Ezt a készüléket csak szakképzett szakembernek vagy szerelőnek szabad üzembe helyeznie.
- A készülék beállítási feltételei a műszaki adattáblán/címkén vannak feltüntetve.
- A gép használata előtt távolítsa el az összes csomagolást.
- A készülék kicsomagolása után győződjön meg arról, hogy a termék sértetlen, és hogy a hálózati kábel nem sérült meg. Ha ez nem így van, a készülék üzembe helyezése előtt forduljon a kereskedőhöz.
- A közvetlen közelében lévő bútoroknak és a berendezéshez használt valamennyi anyagnak ellen kell állnia a használat során a helyiség hőmérsékletét legalább 85 °C-kal meghaladó hőmérsékletnek.
- Ha az égő lángja véletlenül kialszik, fordítsa a szabályozógombot kikapcsolt állásba, és legalább egy percig ne próbálja meg újra meggyújtani az égőt.
- **FIGYELEM!** Egy gáztűzhely használata esetén a helyiségben nedvesség, hó és égéstermékek keletkeznek. Bizonyosodjon meg arról, hogy a konyha jól ki van szellőztetve, főként a készülék használata idején.
- **FIGYELEM!** A készülék csak élelmiszerek készítésére használható. Ne használja más célra, például egy helyiség fűtésére.
- **FIGYELEM:** A hozzáférhető alkatrészek felmelegedhetnek, ha a grill és/vagy a sütő működik. Kisgyermeket távol kell tartani a készüléktől.
- **FIGYELEM:** Ha az üvegfelület eltörik:
 - azonnal kapcsolja ki az összes égőt és minden elektromos fűtőelemet, és válassza le a készüléket az elektromos hálózatról,
 - ne érintse meg a készülék felületét,
 - ne használja a készüléket.
- Ahol páraelszívó használható, az üzemeltetési és karbantartási utasítás figyelmeztet arra, hogy csak a tűzhely gyártója által tervezett vagy a tűzhely gyártója által megfelelőnek nyilvánított páraelszívó vagy a tűzhelybe épített páraelszívó használható.
- A használati utasításban fel kell tüntetni, hogy a nem megfelelő főzőlapvédő használata balesetveszélyes.

FIGYELMEZTETÉS

- A készüléket kizárólag ételkészítésre használja.
- Ne módosítsa ezt a készüléket. A készüléket nem külső időzítő vagy távirányítás segítségével történő használatra tervezték.
- A főzőkészülék használata hő- és nedvességtermelést eredményez abban a helyiségben, ahol a készüléket elhelyezték. Gondoskodjon a konyha jó szellőzéséről: tartsa nyitva a természetes szellőzést, vagy szereljen fel mechanikus szellőzőberendezést (páraelszívót).
- Ne használja a készüléket, ha vízzel érintkezik. Ne használja a készüléket nedves kézzel.
- Minden megfelelő óvintézkedést meg kell tenni, mivel a készülék fűtő- és főzőfelületei használat közben felforrósodnak.
- Ne használjon nagyméretű ruhákat, törölközőket vagy hasonló tárgyakat, mivel ezekhez hozzáérhetnek a lángok és lánggra kaphatnak.
- Soha ne hagyja felügyelet nélkül a készüléket főzés közben.
- Ne használjon instabil vagy deformált edényeket a készüléken, mivel ezek felborulás vagy kiömlés miatt balesetet okozhatnak.

HASZNÁLAT KÖZBEN

- Ne használjon vagy tároljon gyúlékony anyagokat a készülék közelében lévő tároló fiókokban.
- A romlandó élelmiszereket, műanyag tárgyakat és aeroszolókat a hő hatására megromolhatnak, ezért nem szabad a készülék tetején vagy alatt tárolni.
- Működés közben ne permetezzen aeroszolókat a készülék közelében.

- Győződjön meg róla, hogy a kezelógombok a  pozícióban vannak, amikor a készülék nincs használatban.
- Ez a készülék kizárólag háztartási főzésre szolgál. Nem kereskedelmi vagy ipari használatra szánták.
- A készülék intenzív és hosszan tartó használata további szellőztetést tehet szükségessé, például ablaknyitással vagy a gépi szellőztetés bekapcsolásával és fokozásával, ahol van ilyen.
- Használjon hőálló tartókat vagy kesztyűt, amikor forró edényeket és serpenyőket kezel.
- Főzőedények emelésekor ne engedjen állványokat a lángok közelébe.
- Ügyeljen arra, hogy a tartóállványok vagy a hőálló kesztyűk ne legyenek nedvesek vagy felázottak, mivel ez gyorsabban adja át a hőt az anyagon keresztül, és így fennáll az égési sérülések veszélye.
- Az égőket csak azután használja, hogy edényeket vagy serpenyőket helyezett rájuk. Ne melegítsen üres edényeket vagy serpenyőket.
- Soha ne használjon műanyag edényeket vagy alumíniumfóliát a készüléken.
- Más elektromos készülékek használatakor gondosan ellenőrizze a vezetékeket, hogy azok ne érintkezzenek a tűzhely felületeivel.
- Ha mechanikus alkatrészek vannak a testében, például műszív, a készülék használata előtt konzultáljon orvosával.
- Ne használjon törülközőt vagy hasonló anyagokat az edénytartó helyett, mivel a törülközők az égőktől meggyulladhatnak.
- Ha üvegedényeket használ, győződjön meg róla, hogy azokat tűzhelyi főzésre tervezték. Ha az üvegfelület megreped, kapcsolja ki a készüléket az áramütés elkerülése érdekében.
- Az égési sérülések, a gyúlékony anyagok meggyulladás és a kiömlések kockázatának minimalizálása érdekében forgassa a főzőedény fogantyúit a fedőlap oldalára vagy közepére anélkül, hogy a szomszédos égők fölé nyúlna.
- Mindig kapcsolja ki az égőket, mielőtt a főzőedényt leveszi a tűzről.
- Gondosan felügyelje a maximálisra állított lánggal főzés alatt álló ételeket.
- A zsiradékot mindig lassan melegítse, és figyelje, ahogy felmelegszik.
- A sütésre szánt ételeknek a lehető legszárazabbnak kell lenniük. A fagyasztott vagy mélyhűtött ételek, illetve a friss ételek nedvessége miatt a forró zsír kifolyhat a főzőedény szélein.
- Soha ne próbáljon meg mozgatni egy forró zsírral teli edényt, különösen ne egy mély sütőt. Várja meg, amíg a zsír lehűl.

HASZNÁLATI UTASÍTÁS

- Ne módosítsa ezt a készüléket.
- Ezt a készüléket csak erre felhatalmazott szakember vagy szakképzett szerelő telepítheti.
- A beszerelés előtt győződjön meg arról, hogy a gáz típusa, a gáznyomás és az elvégzett beállítások lehetővé teszik a készülék optimális körülmények közötti használatát.
- Ez a készülék nincs égéstermék evakuáló rendszerhez kapcsolva. Ezt a berendezésre vonatkozó hatályos rendelkezéseknek megfelelően kell beszerelni és csatlakoztatni. Fordítson különös figyelmet a szellőzésre vonatkozó alapvető követelményeknek.
- A készülék beállítási feltételei a műszaki adattáblán/címkén vannak feltüntetve.
- Telepítés előtt kapcsolja ki a készülék gáz- és áramellátását.
- Minden elektromos alkatrészt tartalmazó készüléket földelni kell.
- Ellenőrizze, hogy a gázvezeték és az elektromos kábel úgy van-e felszerelve, hogy ne érjen a készülék olyan részéhez, amely túlmelegedhet.
- A gázvezeték és a csatlakozó nem lehet elgörbülve vagy más készülékekkel elzárva.
- Ellenőrizze a készülék méreteit, valamint a konyhatésten kivágandó hely méreteit.
- A közvetlenül a készülék melletti munkafelület feletti lemezeknek nem gyúlékony anyagból kell készülniük. Mind a felületi rétegnek, mind a rögzítéshez használt ragasztónak hőállóknak kell lennie a sérülések elkerülése érdekében.

- Nyissa ki a készülék csapját, és gyújtsa be az egyes égőket. Ellenőrizze, hogy a láng tiszta kék színű legyen, sárga csúcsok nélkül.
- Ha az égők nem működnek megfelelően, ellenőrizze a következőket:
 - Az égőfedél helyesen van felhelyezve.
 - A lángelosztó helyesen van elhelyezve.
 - Az égő függőleges irányban van a fűvókával.
- A telepítés után a szerelőnek próbaüzemet kell végeznie, és ellenőriznie kell az esetleges szivárgásokat.
- A flexibilis csövet úgy kell felszerelni, hogy ne érintkezzen a konyhabútor mozgó részeivel, és ne érjen el olyan helyeket, amelyek elzáródhatnak.
- A szelepeket gyárilag a tűzhely teljes élettartama alatt megolajozták.

6. TISZTÍTÁS ÉS KARBANTARTÁS

- Soha ne használjon csiszoló vagy maró tisztítószeret.
- Ezt a készüléket csak hivatalos szerviz technikus javíthatja vagy szervizelheti, és csak eredeti, jóváhagyott pótalkatrészeket szabad használni.
- Mielőtt a készüléket tisztítani próbálná, le kell választani az áramellátásról, és hagyni kell lehűlni.
- A készülék tisztításához ne használjon gőztisztítót vagy más nagynyomású tisztítóberendezést.
- A tisztítási műveleteket csak akkor szabad elvégezni, amikor a készülék hideg.
- A tisztítási műveletek megkezdése előtt a készüléket le kell választani az elektromos hálózatról. A készüléket rendszeresen, lehetőleg minden használat után tisztítsa meg.
- Javasoljuk, hogy a készüléket vízzel és egy kevés mosogatószerrel tisztítsa.

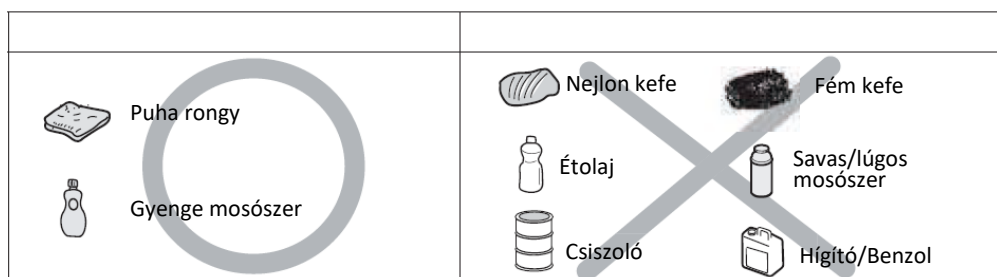

Rács és vezérlőgombok

- Vegye le a rácsot.
- Tisztítsa meg a rácsot és a kezelőgombokat nedves ruhával, mosószerrel és meleg vízzel. Tartós szennyeződés esetén hagyja az alkatrészeket előzetesen ázni.
- Törölje át őket tiszta, száraz ruhával.

Felső lap

- Rendszeresen törölje át a felső lemezt egy jól kicsavart puha ruhával, meleg vízzel, amelyhez egy kevés mosogatószerrel adott.
- Tisztítás után alaposan törölje át a felső lapot.
- A korrózió veszélyének elkerülése érdekében a lehető leghamarabb távolítsa el a főzőlapról az ételeket vagy sós folyadékokat.
- A készülék rozsdamentes acél alkatrészei idővel elszíneződhetnek. Ez normális, és a magas hőmérséklet okozza. A készülék minden egyes használata után ezeket az alkatrészeket rozsdamentes acél alkatrészek tisztítására alkalmas termékkel kell megtisztítani.

Égők

- Távolítsa el az égőfejeket és a lángelosztókat úgy, hogy felfelé húzza őket, és távolítsa el a fedőlappól.
- Áztassa őket meleg vízbe és mosogatószerbe.

- A tisztítás és mosás után törölje le őket, és óvatosan hagyja megszáradni. Győződjön meg róla, hogy a lángnyílások tiszták és teljesen szárazak.
- A rögzített égő alkatrészeit nedves ruhával törölje át, majd hagyja megszáradni.
- Óvatosan törölje át a gyújtószerkezeteket és a lángfelüyeleti berendezést egy jól kicsavart ruhával, majd törölje át őket egy tiszta ruhával.
- Az égők cseréje előtt győződjön meg arról, hogy a fúvóka nincs eltömődve.

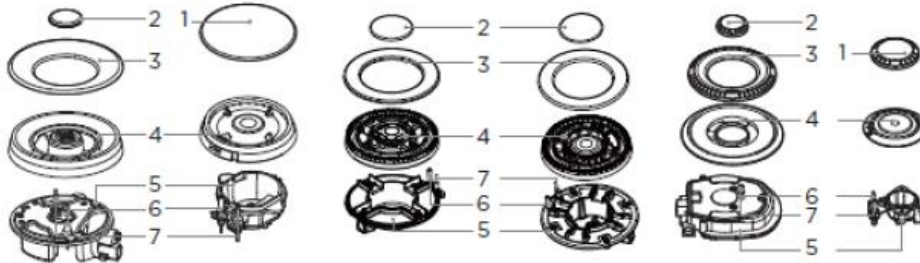













- Helyezze a lángelosztót (4) az égőre (5) úgy, hogy a gyújtó és a lángfelüyeleti eszköz a lángelosztón lévő, erre a célra kialakított furatokon keresztül lépjen ki. A lángelosztót megfelelően rögzíteni kell.
- Helyezze az égőfejeket (1,2,3) a lángelosztóra (4) úgy, hogy a rögzítőcsapok a megfelelő nyílásokba illeszkedjenek.

Tisztítás után a megfelelő sorrendben helyezze vissza az alkatrészeket.

- Ne tévessze össze a felső részt az alsó résszel.
- A pozicionáló csapoknak pontosan bele kell illeszkedniük a hornyokba.
- **RENDSZERES KARBANTARTÁS:** rendszeresen ellenőrizze a helyi hivatalos szervizközpontban a gázellátó vezeték és a nyomásszabályozó állapotát, ha van ilyen felszerelés.

KÖRNYEZETVÉDELMI INFORMÁCIÓK

- A termék beszerelése után kérjük, hogy a csomagolást biztonságos és környezetbarát módon ártalmatlanítsa.
- Régi készülék kidobásakor a tápkábel elvágásával győződjön meg arról, hogy a készülék használhatatlan.
- Az ellenőrizetlen hulladéklerakásból eredő lehetséges környezeti vagy emberi egészségügyi hatások megelőzése érdekében kérjük, hogy ezt a terméket különítse el más típusú hulladékoktól, és az anyagi erőforrások fenntartható újrafelhasználásának támogatása érdekében felelősségteljesen újrahasznosítsa.
- A háztartási felhasználóknak fel kell venniük a kapcsolatot azzal a kiskereskedővel, akitől ezt a terméket vásárolták, vagy a helyi önkormányzati hatósággal, hogy megtudják, hol és hogyan lehet ezt a terméket biztonságosan és környezetkímélő módon újrahasznosítani.
- Az ipari felhasználóknak kapcsolatba kell lépniük a szállítóval, és konzultálniuk kell a beszerzési szerződés feltételeivel. Ezt a terméket ártalmatlanítás céljából nem szabad más kereskedelmi hulladékkal keverni.

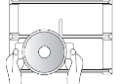
NEM		IGEN	
	Ne használjon kis átmérőjű főzőedényeket nagy égőkön. A láng soha nem nyúlhat túl a főzőedény szélén.	A gázpazarlás és a főzőedények elszíneződésének elkerülése érdekében mindig az egyes égőkhöz megfelelő főzőedényeket használjon.	
	Kerülje a fedő nélküli vagy félig levett fedővel történő főzést, mivel ez energiapazarló.	Tegyen fedőt a főzőedényre.	
	Ne használjon homorú vagy domború aljú edényeket.	Csak vastag, lapos aljú edényeket, serpenyőket és lábasokat használjon.	
	Ne helyezzen főzőedényeket az égő egyik oldalára, mert azok felborulhatnak.	A főzőedényeket mindig közvetlenül az égők fölé helyezze, ne az egyik oldalra.	
	Ne használjon nagy átmérőjű főzőedényeket az égőkön a vezérlógombok közelében, amelyek az égők közepére helyezve megérinthetik a vezérlógombokat, vagy olyan közel lehetnek a vezérlógombokhoz, hogy megemelhetik a hőmérsékletet azon a területen és kárt okozhatnak.		
	Soha ne tegye a főzőedényeket közvetlenül az égő tetejére.	Helyezze a főzőedényeket a tűzhelyi grillre.	
	Ne helyezzen semmilyen tárgyat a főzőedény és a főzőlap rácsa közé, mert ez komoly károkat okozhat a készülékben.		
	Ne tegye ki a főzőlapot túlzott súlynak, és ne üsse meg nehéz tárgyakkal.	Óvatosan kezelje a főzőedényeket, amikor azok az égő fölött vannak.	

- Ne használjon öntöttvas serpenyőt, agyag- vagy agyagedényt, grillserpenyőt, grillsütőt vagy kenyérpírtót, a keletkező hőképződés károsíthatja a készüléket.
- Használat közben, használat után egy bizonyos ideig ne érintse meg a fedőlapot és a lábost.
- Amint a folyadék forni kezd, kapcsolja le a lángot úgy, hogy a folyadékot alig tudja tovább párolni.
- A zsírok és az olajok melegítéskor gyúlékony gőzöket bocsáthatnak ki. Tartsa távol a lángot vagy a felhevített tárgyakat a zsíroktól és olajoktól, amikor azokkal főz.
- Mivel a nagyon forró olajból felszabaduló gőzök spontán öngyulladást okozhatnak, kérjük, figyeljen az ételre főzés közben.

A serpenyő átmérője

Égető	Pan (min.)	Pan (max.)
Rapid	200 mm	220 mm
Auxiliar	120 mm	160 mm

7. HIBAELHÁRÍTÁS

- A javításokat csak erre felhatalmazott szakember végezheti. A nem megfelelő javítások jelentős veszélyt jelenthetnek Önre és másokra.
- A veszélyek elkerülése érdekében, ha a tápkábel megsérült, azt a gyártónak, a szervizközpontnak vagy hasonlóan képzett személynek kell kicserélnie.
- Néhány kisebb probléma azonban az alábbiak szerint megoldható.

Probléma	Valószínű ok	Megoldás
Az égők nem gyulladnak be.	A gyújtó nem vált ki szikrát.	Ellenőrizze az elektromos áramellátást.
	Az égő fedele nincs megfelelően felszerelve.	Szerelje fel megfelelően a fedelet.
	El van zárva a gázellátás.	Nyissa ki teljesen a gázszelepet.
A szemek nem megfelelően égnek.	A gázszelep nincs teljesen kinyitva.	Nyissa ki teljesen a gázszelepet.
	Az égő fedele nincs megfelelően felszerelve.	Szerelje fel megfelelően a fedelet.
	A gyújtgyertyát idegen testek dugítják el.	Egy törőruhával távolítsa el az idegen testeket.
	Az égők nedvesek.	Óvatosan törölje le az égőfejeket.
	A lángelosztó furatok elvannakdugulva.	Tisztítsa meg a lángelosztó furatokat.
Égés vagy gyújtás közbeni zaj.	Az égő fedele nincs megfelelően felszerelve.	Illessze be megfelelően az égőfedelelet.
A láng kialszik működés közben.	A lángellenőrző berendezést idegen testek tömítik el.	Tisztítsa meg a lángellenőrző berendezést.
	A kiömlött étel eloltotta a lángot.	Kapcsolja ki az égőt. Várjon egy percet, majd gyújtsa meg újra.
	Egy erős légáramlat eloltja a lángot.	Kapcsolja ki az égőt, és győződjön meg róla, hogy nincs huzat a főzőhelyen, például nyitott ablakból. Várjon egy percet, majd gyújtsa újra az égőt.
A láng sárga.	A lángelosztó furatok elvannakdugulva.	Tisztítsa meg a lángelosztó furatokat.
	Másféle gázt használnak.	Ellenőrizze a használt gázt.
A láng ingadozó.	Az égő fedele nincs megfelelően felszerelve.	Illessze be megfelelően az égőfedelelet.
Gázzag van	Gázzivárgás	Hagyja abba a termék használatát, és zárja el a középső szelepet. Nyissa ki az ablakot a helyiség szellőztetéséhez. Vegye fel a kapcsolatot a szervizközpontunkkal egy külső telefon segítségével.



A hulladékok környezetfelelős eltávolítása

Segíthet a környezet védelmében!

Kérjük, tartsa be a helyi rendelkezéseket: a nem működő elektromos berendezéseket a használt elektromos hulladékokat gyűjtő központba szolgáltatassa be.



A **HEINNER** a **Network One Distribution SRL(KFT)** társaság által bejegyzett védjegy. A többi márkajelzés és a termékek megnevezése kereskedelmi vagy az illető birtoklók által bejegyzett márkanevek.

A leírtak egyetlen része sem használható fel semmilyen formában, még lefordított, átalakított változatban sem, a NETWORK ONE DISTRIBUTION előzetes beleegyezése nélkül.

Copyright © 2013 Network One Distribution. Minden jog fenntartva.

www.heinner.com, <http://www.nod.ro>



A terméket az Európai Közösség előírásainak és jogszabályainak megfelelően tervezték és gyártották.



Importőr: **Network One Distribution**

Marcel Iancu utca, 3-5 szám, Bukarest (București), Románia

Tel: +40 21 211 18 56, www.heinner.com , www.nod.ro