

# HEINNER

## COMBI FRIDGE

Model: HCNF-V291XWDF+



- Combi fridge
- Total capacity: 294L
- Energy class: F

Thank you for purchasing this product!

## I. INTRODUCTION

***Before using the appliance, please read carefully this instruction manual and keep it for future reference.***

This instruction manual is designed to provide you with all required instructions related to the installation, use and maintenance of the appliance.

In order to operate the unit correctly and safety, please read this instruction manual carefully before installation and usage.

## II. CONTENT OF YOUR PACKAGE



- **Combi fridge**
- **User manual**
- **Warranty card**

### III. SAFETY PRECAUTIONS

#### **GENERAL WARNINGS!**

**WARNING:** Keep ventilation openings, in the appliance enclosure or in the built-in structure, clear of obstruction.

**WARNING:** Do not use mechanical devices or other means to accelerate the defrosting process, other than those recommended by the manufacturer.

**WARNING:** Do not use electrical appliances inside the food storage compartments of the appliance, unless they are of the type recommended by the manufacturer.

**WARNING:** Do not damage the refrigerant circuit.

**WARNING:** When positioning the appliance, ensure the supply cord is not trapped or damaged.

**WARNING:** Do not locate multiple portable socket-outlets or portable power supplies at the rear of the appliance.

**WARNING:** In order to avoid any hazards resulting from the instability of the appliance, it must be fixed in accordance with the following instructions:



#### **Symbol ISO 7010 W021**

**WARNING:** Risk of fire / flammable materials

- If your appliance uses R600a as a refrigerant (this information will be provided on the label of the cooler) you should take care during transportation and installation to prevent the cooler elements from being damaged. R600a is an environmentally friendly and natural gas, but it is explosive. In the event of a leak due to damage of the cooler elements, move your fridge away from open flames or heat sources and ventilate the room where the appliance is located for a few minutes.
- While carrying and positioning the fridge, do not damage the cooler gas circuit.
- Do not store explosive substances such as aerosol cans with a flammable propellant in this appliance.
- This appliance is intended to be used in household only.
- If the socket does not match the refrigerator plug, it must be replaced by the manufacturer, a service agent or similarly qualified persons in order to avoid a hazard.
- A specially grounded plug has been connected to the power cable of your refrigerator. This plug should be used with a specially grounded socket of 16 amperes. If there is no such socket in your house, please have one installed by an authorised electrician.
- This appliance can be used by children aged from 8 years and above and persons with reduced physical, sensory or mental capabilities or lack of experience and knowledge if they have been given supervision or instruction concerning use of the appliance in a safe way and understand the hazards involved. Children shall not play with the appliance. Cleaning and user maintenance shall not be made by children without supervision.
- Children aged from 3 to 8 years are allowed to load and unload refrigerating appliances. Children are not expected to perform cleaning or user maintenance of the appliance. Very young children (0-3 years old) are not expected to use

Appliances safely unless continuous supervision is given. Older children (8-14 years old) and vulnerable people can use appliances safely after they have been given appropriate supervision or instruction concerning use of the appliance. Very vulnerable people are not expected to use appliances safely unless continuous supervision is given.

- If the supply cord is damaged, it must be replaced by the manufacturer, an authorised service agent or similar qualified persons, in order to avoid a hazard.
- This appliance is not intended for use at altitudes exceeding 2000 m.

**NOTES:**

- Please read the instruction manual carefully before installing and using your appliance. We are not responsible for the damage occurred due to misuse.
- Follow all instructions on your appliance and instruction manual, and keep this manual in a safe place to resolve the problems that may occur in the future.
- This appliance is produced to be used in homes and it can only be used in domestic environments and for the specified purposes. It is not suitable for commercial or common use. Such use will cause the guarantee of the appliance to be cancelled and our company will not be responsible for losses incurred.
- This appliance is produced to be used in houses and it is only suitable for cooling / storing food. It is not suitable for commercial or common use and/or for storing substances except for food. Our company is not responsible for losses to be incurred in the contrary case.

**SAFETY WARNINGS:**

- Do not connect your Fridge Freezer to the mains electricity supply using an extension lead.
- Do not plug in damaged, torn or old plugs.
- Do not pull, bend or damage the cord.
- This appliance is designed for use by adults, do not allow children to play with the appliance or let them hang off the door.
- Never touch the power cord/plug with wet hands as this could cause a short circuit or electric shock.
- Do not place glass bottles or beverage cans in the ice-making compartment as they can burst as the contents freeze.
- Do not place explosive or flammable material in your fridge. Place drinks with high alcohol content vertically in the fridge compartment and make sure that their tops are tightly closed.
- When removing ice from the ice-making compartment, do not touch it. Ice may cause frost burns and/or cuts.
- Do not touch frozen goods with wet hands. Do not eat ice-cream or ice cubes immediately after you have taken them out of the ice-making compartment.
- Do not re-freeze frozen goods after they have melted. This may cause health issues such as food poisoning.
- Do not cover the body or top of fridge with lace. This affects the performance of your fridge.
- Secure any accessories in the fridge during transportation to prevent damage to the accessories.
- Do not use plug adapter.

**To avoid contamination of food, please respect the following instructions:**

- Opening the door for long periods can cause a significant increase of the temperature in the compartments of the appliance.
- Clean regularly surfaces that can come in contact with food and accessible drainage systems
- Store raw meat and fish in suitable containers in the refrigerator, so that it is not in contact with or drip onto other food.
- Two-star frozen-food compartments are suitable for storing pre-frozen food, storing or making ice cream and making ice cubes.
- One-, two- and three-star compartments are not suitable for the freezing of fresh food.
- If the refrigerating appliance is left empty for long periods, switch off, defrost, clean, dry, and leave the door open to prevent mould developing within the appliance.

**V. PRODUCT DESCRIPTION**

This appliance is not intended to be used as a built-in appliance.

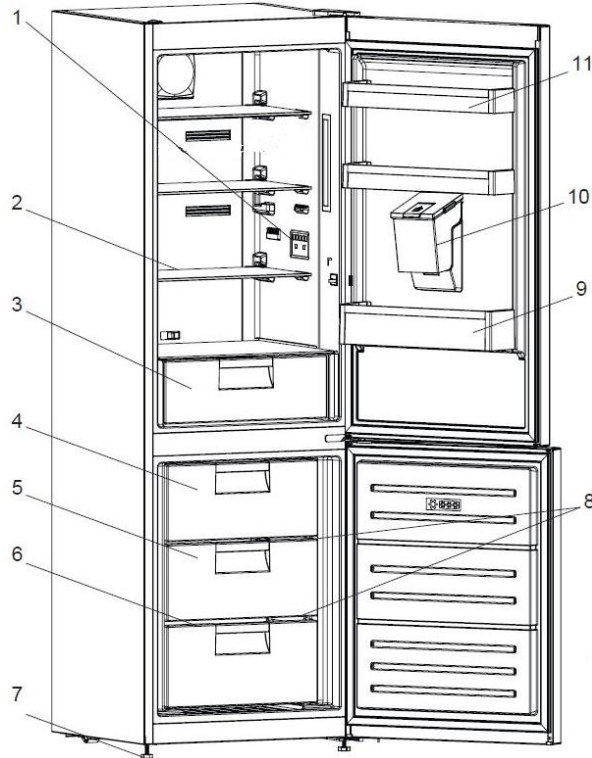

This presentation is only for information about the parts of the appliance. Parts may vary according to the appliance model.

|          |                                 |    |                 |
|----------|---------------------------------|----|-----------------|
| <b>A</b> | Fridge compartment              | 9  | Bottle shelf    |
| <b>B</b> | Freezer compartment             | 10 | Water dispenser |
| 1        | Thermostat box/Interior display | 11 | Door shelf      |
| 2        | Refrigerator shelves            |    |                 |
| 3        | Crisper                         |    |                 |
| 4        | Freezer upper drawer            |    |                 |
| 5        | Freezer middle drawer           |    |                 |
| 6        | Freezer bottom drawer           |    |                 |
| 7        | Leveling feet                   |    |                 |
| 8        | Freezer glass shelves           |    |                 |

**General notes:**

Fresh Food Compartment (Fridge): Most efficient use of energy is ensured in the configuration with the drawers in the bottom part of the appliance, and shelves evenly distributed, position of door bins does not affect energy consumption.

Freezer Compartment (Freezer): Most Efficient use of energy is ensured in the configuration with the drawers and bins are on stock position.

**Dimensions**

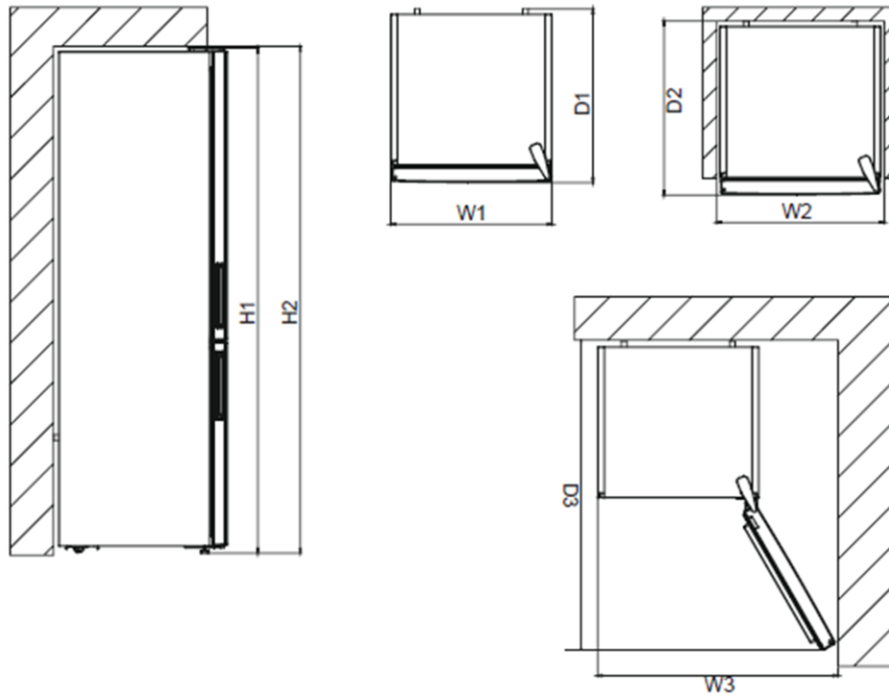

| <b>Overall dimensions <sup>1</sup></b> |    |      |
|--|----|------|
| H1                                     | mm | 1860 |
| W1                                     | mm | 595  |
| D1                                     | mm | 600  |

| <b>Space required in use <sup>2</sup></b> |    |       |
|---|----|-------|
| H2  | mm | 2010  |
| W2  | mm | 695   |
| D2  | mm | 694,1 |

| <b>Overall space required in use <sup>3</sup></b> |    |        |
|---|----|--------|
| W3  | mm | 981,6  |
| D3  | mm | 1168,5 |

## VI. INSTALLATION

Before using the appliance, you should pay attention to the following points:

- The operating voltage for your fridge is 220-240 V at 50Hz.
- The plug must be accessible after installation.
- Before connecting your fridge freezer, ensure that the information on the data plate (voltage and connected load) matches that of the mains electricity supply. If in doubt, consult a qualified electrician.
- Insert the plug into a socket with an efficient ground connection. If the socket has no ground contact or the plug does not match, we recommend you consult a qualified electrician for assistance.
- The appliance must be connected with a properly installed fused socket. The power supply (AC) and voltage at the operating point must match with the details on the name plate of the appliance (the name plate is located on the inside left of the appliance).
- We do not accept responsibility for any damages that occur due to ungrounded usage.
- Place your fridge where it will not be exposed to direct sunlight.
- Your appliance should be at least 50 cm away from stoves, gas ovens and heater cores, and at least 5 cm away from electrical ovens.
- Your fridge should never be used outdoors or exposed to rain.
- When your fridge is placed next to a deep freezer, there should be at least 2 cm between them to prevent humidity forming on the outer surface.
- Do not place anything on your fridge, and install your fridge in a suitable place so that at least 15 cm of free space is available above it.
- Use the adjustable front legs to make sure your appliance is level and stable. You can adjust the legs by turning them in either direction. This should be done before placing food in the fridge.
- Before using your fridge, wipe all parts with a solution of warm water and a teaspoon of sodium bicarbonate, then rinse with clean water and dry. Place all parts in the fridge after cleaning.
- Install the plastic distance guide (the part with black vanes at the rear) by turning it 90° (as shown in the figure) to prevent the condenser from touching the wall.
- The refrigerator should be placed against a wall with a free space not exceeding 75 mm.



**Before using the appliance**

- When using your fridge for the first time, or after transportation, keep it in an upright position for at least 3 hours before plugging into the mains. This allows efficient operation and prevents damage to the compressor.
- Your fridge may have a smell when it is operated for the first time. This is normal and the smell will fade away when your fridge starts to cool.

## VII. USING THE APPLIANCE

### Display and control panel

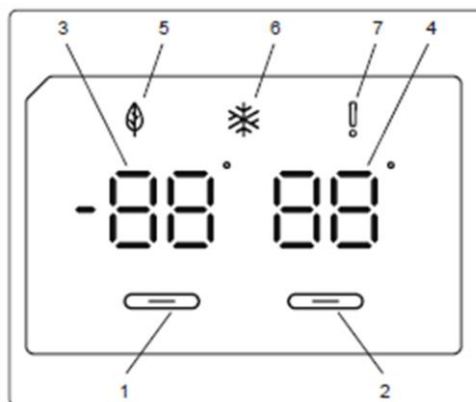

1. Enables the setting of the freezer.
2. Enables the setting of the cooler.
3. Freezer set value screen.
4. Cooler set value screen.
5. Economy mode symbol.
6. Super freeze symbol.
7. Alarm symbol.

### Operating your Fridge Freezer

Once you have plugged in the product, all symbols will be displayed for 2 seconds and the initial values will be shown as  $-18\text{ }^{\circ}\text{C}$  on the freezer adjustment indicator, and  $+4\text{ }^{\circ}\text{C}$  on the fridge adjustment indicator.

### Freezer Temperature Settings

- The initial temperature value for the freezer setting indicator is  $-18\text{ }^{\circ}\text{C}$ .
- Press the freezer set button once. When you first press the button, the previous value will blink on the screen.
- Whenever you press this button, temperature will decrease respectively.
- If you continue to press the button, it will restart from  $-16\text{ }^{\circ}\text{C}$ .

**NOTE:** Eco mode gets activated automatically when the temperature of the freezer

compartment is set to  $-18\text{ }^{\circ}\text{C}$ . 

### Cooler Temperature Settings

- The initial temperature value for the cooler setting indicator is  $+4\text{ }^{\circ}\text{C}$ .
- Press the cooler button once.
- Whenever you press this button, temperature will decrease respectively.
- If you continue to press the button, it will restart from  $+8\text{ }^{\circ}\text{C}$ .

**Super Freeze mode** 

Purpose:

- To freeze a large quantity of food that cannot fit on the fast freeze shelf.
- To freeze prepared foods.
- To freeze fresh food quickly to retain freshness.

How to use:

To enable the super freeze mode, press and hold the freezer temperature setting button for 3 seconds. Once the super freeze mode has been set, the super freeze symbol on the indicator will be lit and the machine will beep to confirm the mode has been switched on.

During Super Freeze Mode:

- The temperature of the Cooler may be adjusted. In this case, Super Freeze mode will continue.
- Economy mode cannot be selected.
- Super Freeze mode can be cancelled in the same way it is selected.

**Recommended settings for the freezer and cooler compartment temperature**

| Freezer Compartment              | Cooler Compartment | Remarks   |
|----------------------------------|--------------------|---|
| -18 °C                           | 4 °C               | For regular use and best performance.   |
| -20 °C, -22 °C or -24 °C         | 4 °C               | Recommended when environmental temperature exceeds 30 °C.   |
| Super Freeze mode                | 4 °C               | Must be used when you wish to freeze food in a short period of time.  |
| -18 °C, -20 °C, -22 °C or -24 °C | 2 °C               | These temperature settings must be used when the environmental temperature is high or if you think the refrigerator compartment is not cool enough because the door is being opened frequently. |

**Temperature adjustment warnings**

- It is not recommended that you operate your fridge in environments colder than 10°C in terms of its efficiency.
- Do not start another adjustment while you are already making an adjustment.
- Temperature adjustments should be made according to the frequency of door openings, the quantity of food kept inside the fridge and the ambient temperature in the location of your fridge.

- In order to allow your fridge to reach the operating temperature after being connected to mains, do not open the doors frequently or place large quantities of food in the fridge. Please note that, depending on the ambient temperature, it may take 24 hours for your fridge to reach the operating temperature.
- A 5 minute delay function is applied to prevent damage to the compressor of your fridge when connecting or disconnecting to mains, or when an energy breakdown occurs. Your fridge will begin to operate normally after 5 minutes.
- Your appliance is designed to operate in the ambient temperature (T/SN = 10°C - 43°C) intervals stated in the standards, according to the climate class displayed on the information label. We do not recommend operating your appliance out of the stated temperature limits in terms of cooling effectiveness.

**Climate class and meaning:**

**T (tropical):** This refrigerating appliance is intended to be used at ambient temperatures ranging from 16 °C to 43 °C.

**ST (subtropical):** This refrigerating appliance is intended to be used at ambient temperatures ranging from 16 °C to 38 °C.

**N (temperate):** This refrigerating appliance is intended to be used at ambient temperatures ranging from 16 °C to 32 °C.

**SN (extended temperate):** This refrigerating appliance is intended to be used at ambient temperatures ranging from 10 °C to 32 °C.

**Important installation instructions**

This appliance is designed to work in difficult climate conditions (up to 43 degrees C or 110 degrees F) and is powered with 'Freezer Shield' technology which ensures that the frozen food in the freezer will not defrost even if the ambient temperature falls as low as -15 °C. So you may then install your appliance in an unheated room without having to worry about frozen food in the freezer being spoiled. When the ambient temperature returns to normal, you may continue using the appliance as usual.

**Lighting**

When the product is plugged in for the first time, the interior lights may turn on 1 minute late due to opening tests.

**Door opening alarm**

If the door is left opened for a longer time, the alarm will sound. To turn off the alarm, close the door.

## Accessories

### Ice tray

- Fill the ice tray with water and place in freezer compartment.
- After the water completely turned into ice, you can twist the tray as shown below to get the ice cube.



### The Freezer Box

The freezer box allows food to be accessed more easily.

Removing the freezer box:

- Pull the box out as far as possible
- Pull the front of the box up and out

Carry out the opposite of this operation when refitting the sliding compartment.

Always keep hold of the handle of the box while removing it.

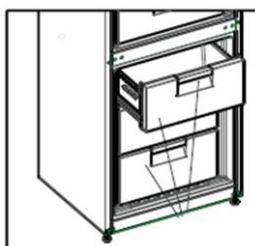

### Roller storage box

You can use this compartment for two different functions.

**Note:** Your fridge is delivered to you with the shown section in the open position. The declared energy consumption and volume are according to this setting.

**1. To use for 0°C Department:** If you want to use this compartment as 0 °C box you must take the sliding part (cover, which is indicated in picture) from closed position to open position.

**2. To use for Crisper Department:** If you want to use this compartment as crisper, you must take the sliding part (cover, which is indicated in picture) from open position to closed position.

- While this compartment is used as an 0°C compartment, food retains freshness and for longer.
- Pull the chiller shelf out toward you. The cover will open automatically.

**Please note this is not a freezer compartment.**

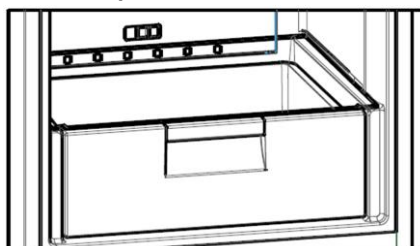

## Water dispenser

### Mounting of the water tank group

1. Place the water tank in the details of the door plastic pitched in the direction of the arrow.

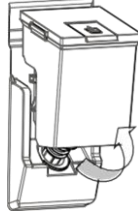

2. After inclined to mount the water tank, push it down to place to the details of door plastics properly.



3. Add your drinks with the help of water tank top cover.



4. Uphold the side locking covers to detach the water tank cover.



5. The drip tray must be installed. To serve your drink press valve lever slightly.

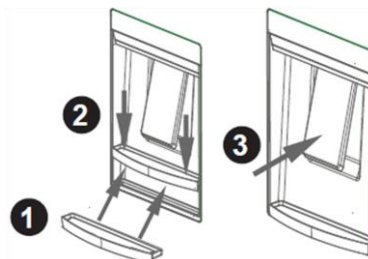

#### **Filing the water tank**

- Remove the top cover of the water tank.
- Fill up the tank with water.
- Mount back the top cover of the water tank.

#### **Attention:**

- Do not use the water dispenser anything except water.
- If you leave water in the tank for a long time it could cause odour. In this case clean the tank and keep using it.
- Clean up the water tank before using it for the first time.

#### **Cleaning the water tank**

- Lift the water tank.
- Remove the tank cover with upholding the side locking covers.
- Clean up the tank with warm water and reassemble the pieces you removed.

#### **Stowing the water tank**

- Install the water tank as shown.
- Be careful about the tap and the hole match each other while installing.
- Water flow can appear unwillingly if the tank have not taken its place properly. Also check the gaskets are assembled properly.

#### **Drip tray**

- Please pay attention in order not to go down min level on the tank surface. During the usage of dispenser the water can be splash after min water level.

**Attention: PLEASE HOLD THE GLASS FOR ONE SECOND LONGER AFTER DISTRIBUTION TO AVOID DRIPS.**

### Information about No frost technology

Fridges with No frost cooling technology have a different operating system to static fridges. Other (static) fridges may experience a build up of ice in the freezer compartment due to door openings and humidity in the food. In such fridges, regular defrosting is required; the fridge must be switched off, the frozen food moved to a suitable container and the ice which has formed in the freezer compartment removed.

In fridges with No frost cooling technology, a fan blows dry cold air evenly throughout the fridge and freezer compartments. The cold air cools your food evenly and uniformly, preventing humidity and ice build-up.

In the refrigerator compartment, air blown by the fan, located at the top of the refrigerator compartment, is cooled while passing through the gap behind the air duct. At the same time, the air is blown out through the holes in the air duct, evenly spreading cool air throughout the refrigerator compartment.

There is no air passage between the freezer and refrigerator compartments, therefore preventing the mixing of odours.

As a result, your fridge, with No frost cooling technology, provides you with ease of use as well as a huge volume and aesthetic appearance.

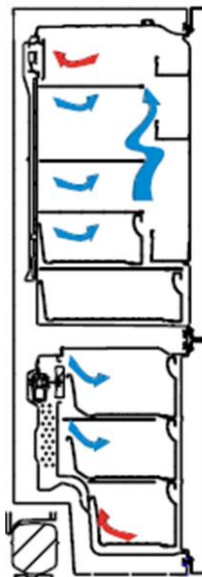



## VIII. CLEANING AND MAINTENANCE

### Cleaning

- Disconnect the unit from the power supply before cleaning.
- Do not wash your appliance by pouring water on it.
- Do not use abrasive products, detergents or soaps for cleaning the appliance. After washing, rinse with clean water and dry carefully. When you have finished cleaning, reconnect the plug to the mains supply with dry hands.
- Make sure that no water enters the lamp housing and other electrical components.
- The appliance should be cleaned regularly using a solution of bicarbonate of soda and lukewarm water.
- Clean the accessories separately by hand with soap and water. Do not wash accessories in a dish washer.
- Clean the condenser with a brush at least twice a year. This will help you to save on energy costs and increase productivity.

**The power supply must be disconnected during cleaning.**

### Defrosting

Your refrigerator performs automatic defrosting. The water formed as a result of defrosting passes through the water collection spout, flows into the vaporisation container behind your refrigerator and evaporates there.

- Make sure you have disconnected the plug of your refrigerator before cleaning the vaporisation container.
- Remove the vaporisation container from its position by removing the screws as indicated. Clean it with soapy water at specific time intervals. This will prevent odours from forming.

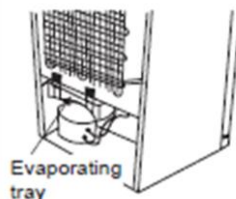

### Replacing LED lighting

If your refrigerator has LED lighting contact the help desk as this should be changed by authorized personnel only.

## IX. STORING THE FOOD

- To reduce humidity and avoid the consequent formation of frost, always store liquids in sealed containers in the refrigerator. Frost tends to concentrate in the coldest parts of the evaporating liquid and, in time, your appliance will require more frequent defrosting.
  - Never place warm food in the refrigerator. Warm food should be allowed to cool at room temperature and should be arranged to ensure adequate air circulation in the refrigerator compartment.
  - Make sure no items are in direct contact with the rear wall of the appliance as frost will develop and packaging will stick to it. Do not open the refrigerator door frequently.
  - We recommend that meat and clean fish are loosely wrapped and stored on the glass shelf just above the vegetable bin where the air is cooler, as this provides the best storage conditions.
  - Store loose fruit and vegetable items in the crisper containers.
  - Store loose fruit and vegetables in the crisper.
  - Storing fruit and vegetables separately helps prevent ethylene-sensitive vegetables (green leaves, broccoli, carrot, etc.) being affected by ethylene-releaser fruits (banana, peach, apricot, fig etc.).
  - Do not put wet vegetables into the refrigerator.
  - Storage time for all food products depends on the initial quality of the food and an uninterrupted refrigeration cycle before refrigerator storage.
  - To avoid cross-contamination do not store meat products with fruit and vegetables. Water leaking from meat may contaminate other products in the refrigerator. You should package meat products and clean any leakages on the shelves.
  - Do not put food in front of the air flow passage.
  - Consume packaged foods before the recommended expiry date.
- NOTE:** Most efficient use of energy is ensured in the configuration with the drawers in the bottom part of the appliance, and shelves evenly distributed, position of door bins does not affect energy consumption.
- For normal working conditions, it will be sufficient to adjust the temperature setting of your refrigerator to +4 °C.
  - The temperature of the fridge compartment should be in the range of 0-8 °C, fresh foods below 0 °C are iced and rotted, bacterial load increases above 8 °C, and spoils.
  - Do not put hot food in the refrigerator immediately, wait for the temperature to pass outside. Hot foods increase the degree of your refrigerator and cause food poisoning and unnecessary spoiling of the food.
  - Meat, fish, etc. should be store in the chiller compartment of the food, and the vegetable compartment is preferred for vegetables. (if available)
  - To prevent cross contamination, meat products and fruit vegetables are not stored together.
  - Foods should be placed in the refrigerator in closed containers or covered to prevent moisture and odors.

**NOTE:** Potatoes, onions and garlic should not be stored in the refrigerator.

| <b>Food</b>                       | <b>Maximum storing time</b>                       | <b>Where to place in the fridge compartment</b>                             |
|-----------------------------------|---|---|
| Vegetables and fruits             | 1 week  | Vegetable bin   |
| Meat and fish                     | 2 -3 days   | Wrapped in plastic foil or bags or in a meat container (on the glass shelf) |
| Fresh cheese                      | 3-4 days  | In special door shelf   |
| Butter and margarine              | 1 week  | In special door shelf   |
| Bottled products milk and yoghurt | Until the expiry date recommended by the producer | In special door shelf   |
| Eggs                              | 1 month   | In the egg shelf  |
| Cooked food                       | 2 days  | All shelves   |

#### **Freezer compartment**

- The freezer is used for storing frozen food, freezing fresh food, and making ice cubes.
- To use the maximum capacity of the freezer compartment, use the glass shelves for the upper and middle section, and use the lower basket for the bottom section.
- Use the fast freezing shelf to freeze home cooking (and any other food which needs to be frozen quickly) more quickly because of the freezing shelf's greater freezing power. Fast freezing shelf is the bottom drawer of the freezer compartment.
- For freezing fresh food; wrap and seal fresh food properly, that is the packaging should be air tight and shouldn't leak. Special freezer bags, aluminum foil polythene bags and plastic containers are ideal.
- Do not store fresh food next to frozen food as it can thaw the frozen food.
- Before freezing fresh food, divide it into portions that can be consumed in one sitting.
- Consume thawed frozen food within a short period of time after defrosting
- Never place warm food in the freezer compartment as it will thaw the frozen food.
- Always follow the manufacturer's instructions on food packaging when storing frozen food. If no information is provided food, should not be stored for more than 3 months from the date of purchase.
- When purchasing frozen food, make sure that it has been stored under appropriate conditions and that the packaging is not damaged.
- Frozen food should be transported in appropriate containers and placed in the freezer as soon as possible.

- Do not purchase frozen food if the packaging shows signs of humidity and abnormal swelling. It is probable that it has been stored at an unsuitable temperature and that the contents have deteriorated.
- The storage life of frozen food depends on the room temperature, the thermostat setting, how often the door is opened, the type of food, and the length of time required to transport the product from the shop to your home. Always follow the instructions printed on the packaging and never exceed the maximum storage life indicated.
- The maximum amount of fresh food (in kg) that can be frozen in 24 hours is indicated on the appliance label.

**NOTE:** If you attempt to open the freezer door immediately after closing it, you will find that it will not open easily. This is normal. Once equilibrium has been reached, the door will open easily.

**Important note:**

- Never refreeze thawed frozen food.
- The taste of some spices found in cooked dishes (anise, basilica, watercress, vinegar, assorted spices, ginger, garlic, onion, mustard, thyme, marjoram, black pepper, etc.) changes and they assume a strong taste when they are stored for a long period of time. Therefore, add small amounts of spices to food to be frozen, or the desired spice should be added after the food has thawed.
- The storage time of food is dependent on the type of oil used. Suitable oils are margarine, calf fat, olive oil and butter. Unsuitable oils are peanut oil and pig fat.
- Food in liquid form should be frozen in plastic cups and other food should be frozen in plastic folios or bags.

| <b>Meat and fish</b>              | <b>Preparation</b>   | <b>Maximum storing time (month)</b> |
|-----------------------------------|--|-------------------------------------|
| Steak                             | Wrapping in a foil   | 6-8                                 |
| Lamb meat                         | Wrapping in a foil   | 6-8                                 |
| Veal roast                        | Wrapping in a foil   | 6-8                                 |
| Veal cubes                        | In small pieces  | 6-8                                 |
| Lamb cubes                        | In pieces  | 4-8                                 |
| Minced meat                       | In packages without using spices   | 1-3                                 |
| Giblets (pieces)                  | In pieces  | 1-3                                 |
| Bologna sausage/salami            | Should be packaged even if it has membrane   |                                     |
| Chicken and turkey                | Wrapping in a foil   | 4-6                                 |
| Goose and duck                    | Wrapping in a foil   | 4-6                                 |
| Deer, rabbit, wild boar           | In 2.5 kg portions and as fillets  | 6-8                                 |
| Fresswater fishes (salmon, carp)  | After cleaning the bowesl and scales of the fish, eash and dry it, and if necessary, cut off the tail and head | 2                                   |
| Lean fish: bass, turbot, flounder |  | 4                                   |
| Fatty fishes (tunny, bluefish)    |  | 2-4                                 |
| Shellfish                         | Cleaned and in bags  | 4-6                                 |
| Caviar                            | In its package, aluminum or plastic container  | 2-3                                 |
| Snails                            | In salty water, aluminum or plastic container  | 3                                   |

Note: Frozen meat should be cooked as fresh meat after being thawed. If the meat is not cooked after being thawed, it must not be re-frozen.

| <b>Dairy products</b>           | <b>Preparation</b> | <b>Maximum storing time (months)</b> | <b>Storing conditions</b>   |
|---------------------------------|--------------------|--------------------------------------|---|
| Packet (homogenize) milk        | In its own packet  | 2-3                                  | Pure milk – in its own packet   |
| Cheese - excluding white cheese | In slices          | 6-8                                  | Original package may be used for short storing period. It should be wrapped in foil for longer periods. |
| Butter, margarine               | In its package     | 6                                    |   |

| Vegetables and fruits     | Preparation   | Maximum storing time (months) |
|---------------------------|---|-------------------------------|
| String beans and beans    | Wash and cut into small pieces and boil in water  | 10-13                         |
| Beans                     | Hull and wash and boil in water   | 12                            |
| Cabbage                   | Cleaned and boil in water   | 6-8                           |
| Carrot                    | Clean and cut to slices and boil in water   | 12                            |
| Pepper                    | Cut the stem, cut into two pieces, remove the core and boil in water  | 8-10                          |
| Spinach                   | Washed and boil in water  | 6-9                           |
| Cauliflower               | Take the leaves apart, cut the heart into pieces, and leave it in water with a little lemon juice for a while | 10-12                         |
| Eggplant                  | Cut to pieces of 2cm after washing  | 10-12                         |
| Corn                      | Clean and pack with its stem or as sweet corn   | 12                            |
| Apple and pear            | Peel and slice  | 8-10                          |
| Apricot and peach         | Cut into two pieces and remove the stone  | 4-6                           |
| Strawberry and blackberry | Wash and hull   | 8-12                          |
| Cooked fruits             | Adding 10 % of sugar in the container   | 12                            |
| Plum, cherry, sourberry   | Wash and hull the stems   | 8-12                          |

|              | Maximum storing time (months) | Thawing time in room temperature (hours) | Thawing time in oven (minutes) |
|--------------|-------------------------------|--|--------------------------------|
| Bread        | 4-6                           | 2-3                                      | 4-5 (220-225 °C)               |
| Biscuits     | 3-6                           | 1-1.5                                    | 5-8 (190-200 °C)               |
| Pastry       | 1-3                           | 2-3                                      | 5-10 (200-225 °C)              |
| Pie          | 1-1.5                         | 3-4                                      | 5-8 (190-200 °C)               |
| Phyllo dough | 2-3                           | 1-1.5                                    | 5-8 (190-200 °C)               |
| Pizza        | 2-3                           | 2-4                                      | 15-20 (200 °C)                 |

## **TRANSPORTATION AND CHANGING OF INSTALLATION POSITION**

### **Transportation and changing of installation position**

- The original packages and foamed polystyrene (PS) can be retained if required.
- During transportation, the appliance should be secured with a wide string or a strong rope. The instructions written on the corrugated box must be followed while transporting.

- Before transporting or changing the installation position, all the moving objects (ie,shelves,crisper...) should be taken out or fixed with bands in order to prevent them from getting damaged.

Carry the fridge in the upright position.

### **Repositioning the door**

- It is not possible to change the opening direction of your refrigerator door, if the door handle on your refrigerator is installed from the front surface of the door.
- It is possible to change the opening direction of the door on models without any handles.
- If the door opening direction of your refrigerator may be changed, you should contact the nearest Authorised Service Agent to have the opening direction changed.

## X. TROUBLESHOOTING

If you are experiencing a problem with your refrigerator, please check the following before contacting the after-sales service.

**Your refrigerator does not operate.** Check if:

- Your fridge is plugged in and switched on
- The fuse has blown
- Is the temperature adjustment right?
- The socket is faulty. To check this, plug another working appliance into the same socket.

**Your refrigerator is performing poorly.** Check if:

- Is the temperature adjustment right?
- Is the door of your fridge opened frequently and left open for a long while?
- The appliance is overloaded
- The doors are closed properly
- Did you put a dish or food on your fridge so that it contacts the rear wall of your fridge so as to prevent the air circulation?
- Is your fridge filled excessively?
- There is an adequate distance between the appliance and surrounding walls
- Is the ambient temperature within the range of values specified in the operating manual?

**Your refrigerator is operating noisily**

The following noises can be heard during normal operation of the appliance.

**Cracking (ice cracking) noise occurs:**

- During automatic defrosting.
- When the appliance is cooled or warmed (due to expansion of appliance material).

**Clicking noise occurs:** When the thermostat switches the compressor on/off.

**Motor noise:** Indicates the compressor is operating normally. The compressor may cause more noise for a short time when it is first activated.

**Bubbling noise and splashing occurs:** Due to the flow of the refrigerant in the tubes of the system.

**Water flowing noise occurs:** Due to water flowing to the evaporation container. This noise is normal during defrosting.

**Air blowing noise occurs:** During normal operation of the system due to the circulation of air.

**There is a build-up of humidity inside the fridge.** Check if:

- All food is packed properly. Containers must be dry before being placed in the fridge.
- The fridge doors are opened frequently. Humidity of the room will enter the fridge each time the doors are opened. Humidity increases faster if the doors are opened frequently, especially if the humidity of the room is high.



- There is a build-up of water droplets on the rear wall. This is normal after automatic defrosting (in Static Models).

**The doors are not opening or closing properly.** Check if:

- There is food or packaging preventing the door from closing
- The door compartments, shelves and drawers are placed properly
- The door gaskets are broken or torn
- Your fridge is level.

**The edges of the fridge in contact with the door joint are warm**

Especially during summer (warm weather), the surfaces in contact with the door joint may become warmer during operation of the compressor. This is normal.

**Important notes:**

- In the case of a power failure, or if the appliance is unplugged and plugged in again, the gas in the cooling system of your refrigerator will destabilise, causing the compressor protective thermal element to open. Your refrigerator will start to operate normally after 5 minutes.
- If the appliance will not be used for a long period of time (such as during holidays), disconnect the plug. Defrost and clean the refrigerator, leaving the door open to prevent the formation of mildew and odour.
- If the problem persists after you have followed all the instructions above, please consult the nearest Authorised Service Centre.
- This appliance is designed for domestic use and for the stated purposes only. It is not suitable for commercial or common use. If the consumer uses the appliance in a way that does not comply with these instructions, we emphasise that the manufacturer and the dealer will not be responsible for any repair or failure within the guarantee period.

**Hints for energy saving**

1. Install the appliance in a cool, well-ventilated room, but not in direct sunlight and not near a heat source (such as a radiator or oven) otherwise an insulating plate should be used.
2. Allow warm food and drinks to cool before placing them inside the appliance.
3. Place thawing food in the refrigerator compartment. The low temperature of the frozen food will help cool the refrigerator compartment while the food is thawing. This will save energy. Frozen food left to thaw outside of the appliance will result in a waste of energy.
4. Drinks or other liquids should be covered when inside the appliance. If left uncovered, the humidity inside the appliance will increase, therefore the appliance uses more energy. Keeping drinks and other liquids covered helps preserve their smell and taste.
5. Avoid keeping the doors open for long periods and opening the doors too frequently as warm air will enter the appliance and cause the compressor to switch on unnecessarily often.

- 6. Keep the covers of the different temperature compartments (such as the crisper and chiller) closed.
- 7. The door gasket must be clean and pliable. In case of wear, replace the gasket.

| ERROR TYPE | MEANING                                | WHY  | WHAT TO DO  |
|------------|--|--|---|
| E01        | Sensor warning                         |  | Call Service for assistance as soon as possible.  |
| E02        |  |  |   |
| E03        |  |  |   |
| E06        |  |  |   |
| E07        |  |  |   |
| E08        | Low Voltage Warning                    | Power supply to the device has dropped to below 170 V. | <p>- This is not a device failure, this error helps to prevent damages to the compressor.</p> <p>- The voltage needs to be increased back to required levels</p> <p>If this warning continues an authorised technician needs to be contacted.</p>   |
| E09        | Freezer compartment is not cold enough | Likely to occur after long term power failure.         | <ol style="list-style-type: none"> <li>1. Set the freezer temperature to a colder value or set Super Freeze. This should remove the error code once the required temperature has been reached. Keep doors closed to improve time taken to reach the correct temperature.</li> <li>2. Remove any products which have thawed/ defrosted during this error. They can be used within a short period of time.</li> <li>3. Do not add any fresh produce to the freezer compartment until the correct temperature has been reached and the error is no longer.</li> </ol> <p>If this warning continues an authorised technician needs to be contacted.</p> |

| ERROR TYPE | MEANING                               | WHY  | WHAT TO DO  |
|------------|---------------------------------------|--|---|
| E10        | Fridge compartment is not cold enough | <p><b>Likely to occur after:</b></p> <ul style="list-style-type: none"> <li>- Long term power failure.</li> <li>- Hot food has been left in the fridge.</li> </ul> | <ol style="list-style-type: none"> <li>1. Set the fridge temperature to a colder value or set Super Cool. This should remove the error code once the required temperature has been reached. Keep doors closed to improve time taken to reach the correct temperature.</li> <li>2. Please empty the location at the front area of air duct channel holes and avoid putting food close to the sensor.</li> </ol> <p>If this warning continues an authorised technician needs to be contacted.</p> |
| E11        | Fridge compartment is too cold        | Various  | <ol style="list-style-type: none"> <li>1. Check if Super Cool mode is activated</li> <li>2. Reduce the fridge compartment temperature</li> <li>3. Check to see if vents are clear and not clogged</li> </ol> <p>If this warning continues an authorised technician needs to be contacted.</p>   |

## CUSTOMER CARE AND SERVICE

Always use original spare parts.

When contacting our Authorised Service Centre, ensure that you have the following data available: Model and Serial Number.

The information can be found on the rating plate. Subject to change without notice.

## TECHNICAL DATA

The technical information is situated in the rating plate on the internal side of the appliance and on the energy label.

The QR code on the energy label supplied with the appliance provides a web link to the information related to the performance of the appliance in the EU EPREL database.

Keep the energy label for reference together with the user manual and all other documents provided with this appliance.

It is also possible to find the same information in EPREL using the link <https://eprel.ec.europa.eu> and the model name and product number that you find on the rating plate of the appliance.

To access information about your product in the EPREL portal, you can scan the codes below:



Thank you for purchasing this product. If you need support with your product, visit our website using the links below.

**Get User manuals:** <https://www.heinner.ro>

**Get Service information:** <https://www.heinner.ro>



**Environment friendly disposal**

You can help protect the environment!

Please remember to respect the local regulations: hand in the non-working electrical equipment's to an appropriate waste disposal center.



**HEINNER** is a registered trademark of **Network One Distribution SRL**. Other brands and product names are trademarks or registered trademarks of their respective holders.

No part of the specifications may be reproduced in any form or by any means or used to make any derivative such as translation, transformation, or adaptation without permission from NETWORK ONE DISTRIBUTION.

Copyright © 2013 Network One Distribution. All rights reserved.

[www.heinner.com](http://www.heinner.com), <http://www.nod.ro>

<http://www.heinner.com>, <http://www.nod.ro>



This product is in conformity with norms and standards of European Community

Importer: **Network One Distribution**

Marcel Iancu Street, 3-5, Bucharest, Romania

Tel: +40 21 211 18 56, [www.heinner.com](http://www.heinner.com) , [www.nod.ro](http://www.nod.ro)

# HEINNER

## COMBINA FRIGORIFICA

Model: HCNF-V291XWDF+



- Combina frigorifica
- Capacitate totala: 294L
- Clasa energetica: F

Vă mulțumim pentru alegerea acestui produs!

## I. INTRODUCERE

***Înainte de a utiliza acest aparat, citiți cu atenție manualul de instrucțiuni și păstrați-l pentru consultări ulterioare.***

Acest manual este conceput pentru a vă oferi toate instrucțiunile necesare referitoare la instalarea, utilizarea și întreținerea aparatului.

Pentru utilizarea corectă și în siguranță a aparatului, vă rugăm să citiți cu atenție acest manual de instrucțiuni, înainte de instalare și utilizare.

## II. CONȚINUTUL PACHETULUI DUMNEAVOASTRĂ

- **Combina frigorifica**
- **Manual de utilizare**
- **Certificat de garanție**

### III. MASURI DE SIGURANTA

#### **Avertizări generale**

**AVERTIZARE:** Mențineți fantele de ventilație ale aparatului libere de obstacole.

**AVERTIZARE:** Nu utilizați dispozitive mecanice sau alte mijloace pentru a accelera procesul de dezghețare, cu excepția celor recomandate de către producător.

**AVERTIZARE:** Nu utilizați aparate electrice în interiorul compartimentelor de depozitare a alimentelor, exceptând cazul în care acestea sunt de tipul celor recomandate de către producător.

**AVERTIZARE:** Nu deteriorați circuitul agentului frigorific.

**AVERTIZARE:** Pentru a evita riscurile ce survin în urma instabilității aparatului, acesta trebuie fixat conform instrucțiunilor următoare:

**AVERTIZARE:** Când poziționați aparatul, verificați cablul de alimentare să nu fie comprimat sau deteriorat.

**AVERTIZARE:** Nu plasați prize portabile multiple sau surse de alimentare portabile la partea din spate a aparatului.



#### **Simbol ISO 7010 W021**

**AVERTIZARE:** Risc de incendiu / materiale inflamabile

- Dacă aparatul dumneavoastră utilizează agentul frigorific R600a (această informație se află pe eticheta frigiderului) trebuie să aveți grijă în timpul transportului și al instalării pentru a împiedica deteriorarea elementelor de răcire ai aparatului. Aceasta chiar dacă R600a este un gaz natural, care nu afectează mediul înconjurător. În cazul unei scurgeri provocate de deteriorarea elementelor de răcire, mutați frigiderul la distanță de flăcări deschise sau de surse de căldură și aerisiți câteva minute încăperea în care se află aparatul.
- Nu deteriorați circuitul gazului de răcire în timpul transportului și poziționării frigiderului.
- Nu depozitați în aparat substanțe explozive precum doze de aerosoli cu gaz propulsor inflamabil.
- Acest aparat este destinat a fi utilizat numai în gospodărie.
- Dacă ștecherul frigiderului nu se potrivește cu priza, el trebuie înlocuit de către producător, de agentul său de service sau de persoane cu o calificare similară, pentru a evita pericolele.
- Cablul de alimentare al frigiderului este echipat cu un ștecher special cu împământare. Acest ștecher trebuie utilizat cu o priză specială cu împământare, de 16 amperi. Dacă nu aveți o astfel de priză în locuința dumneavoastră, apelați la un electrician autorizat pentru a o instala.
- Acest produs poate fi utilizat de către copii cu vârsta minimă de 8 ani și de persoanele cu capacități fizice, senzoriale sau mentale reduse sau lipsă de experiență și cunoștințe, dacă aceștia au fost supravegheați sau instruiți cu privire la utilizarea produsului într-un mod sigur și că înțeleg pericolele implicate. Copiii nu trebuie să se joace cu produsul. Operațiunile de curățare și întreținere nu trebuie să fie efectuate de către copii fără supraveghere.
- Copiilor cu vârste cuprinse între 3 și 8 ani le este permis să introducă și să scoată alimente din aparatele frigorifice. Copiilor foarte mici (0-3 ani) nu le este permis să folosească aparatul cu excepția cazului în care se asigură supravegherea continuă a acestora.



- În cazul în care cablul de alimentare este deteriorat, acesta trebuie înlocuit de către producător, agentul său de service sau persoane cu o calificare similară, pentru a evita pericolele.
- Acest produs nu este destinat a fi utilizat la altitudini de peste 2000 de metri.

**NOTE:**

- Înainte de instalarea și utilizarea aparatului, vă rugăm să citiți cu atenție manualul de instrucțiuni. Nu suntem responsabili pentru deteriorarea cauzată de utilizarea necorespunzătoare.
- Respectați toate instrucțiunile de pe aparat și din manualul de instrucțiuni și păstrați acest manual la loc sigur, pentru a remedia problemele care ar putea interveni în viitor.
- Acest aparat este destinat uzului casnic și trebuie utilizat numai în scopurile specificate. Nu este destinat pentru uz comercial sau uz comun. O astfel de utilizare va duce la anularea garanției aparatului, iar compania noastră nu va fi responsabilă pentru pierderile care vor apărea.
- Acest aparat este produs pentru utilizarea casnică și este potrivit numai pentru răcirea/depozitarea alimentelor. Nu este potrivit utilizării comerciale sau în comun și/sau pentru depozitarea substanțelor nealimentare. Compania noastră nu este responsabilă pentru pierderile care vor apărea în caz contrar.

**AVERTIZĂRI PRIVIND SIGURANȚA:**

- Nu conectați congelatorul frigiderului la rețeaua de electricitate cu ajutorul unui prelungitor.
- Nu conectați la prize defecte, fisurate sau vechi.
- Nu trageți, îndoiți sau deteriorați cablul.
- Acest aparat este proiectat pentru a fi utilizat de către adulți; nu permiteți copiilor să se joace cu acest aparat sau să se lase pe ușă.
- Nu atingeți niciodată cablul de alimentare/fișa cu mâinile ude, deoarece aceasta ar putea provoca un scurtcircuit sau un șoc electric.
- Nu introduceți sticle sau doze cu băuturi în compartimentul de producere a gheții, deoarece ar putea exploda în urma congelării conținutului.
- Nu amplasați materiale explozive sau inflamabile în frigider. Amplasați băuturile cu conținut ridicat de alcool în poziție verticală și asigurați-vă că recipientele sunt închise etanș.
- Atunci când scoateți gheața din compartimentul de producere a gheții, nu o atingeți. Gheața poate provoca degerături și/sau poate tăia.
- Nu atingeți produsele congelate cu mâinile ude! Nu mâncați înghețata și cuburile de gheață imediat după ce le-ați scos din compartimentul de produs gheață!
- Nu recongelați alimentele după ce acestea s-au topit. Acest lucru ar putea cauza probleme de sănătate, cum ar fi toxii infecțiile alimentare.
- Nu acoperiți corpul sau partea de sus a frigiderului cu dantelă. Aceasta influențează performanța frigiderului dumneavoastră.
- Fixați accesoriile în frigider în timpul transportului, pentru a preveni deteriorarea acestora.
- Nu utilizați adaptoare de priză.

**Pentru a evita contaminarea alimentelor, respectați instrucțiunile de mai jos:**

- Dacă ușa aparatului este lăsată deschisă pe perioade lungi, temperatura din compartimentele aparatului crește semnificativ.
- Curățați periodic suprafețele care pot intra în contact cu alimentele, precum și sistemele de scurgere ale aparatului.
- Păstrați carnea crudă și peștele proaspăt în recipiente corespunzătoare, astfel încât produsele să nu intre în contact cu alte alimente.
- Compartimentele de congelare cu două stele sunt potrivite pentru păstrarea alimentelor precongelate, păstrarea sau prepararea înghețatei și producerea cuburilor de gheață.
- Compartimentele cu una, două și trei stele nu sunt potrivite pentru congelarea alimentelor proaspete.
- Dacă aparatul frigorific este lăsat gol pe perioade lungi, opriți-l, decongelați-l, curățați-l, ștergeți-l bine și lăsați-i ușa deschisă, pentru a preveni formarea mucegaiului în interiorul acestuia.

#### IV. DESCRIEREA PRODUSULUI

Acest aparat frigorific nu este destinat utilizării ca aparat încorporat;



Figura are caracter informativ, ilustrând piesele și accesoriile aparatului. Acestea pot varia în funcție de modelul aparatului.

|          |                             |    |                    |
|----------|-----------------------------|----|--------------------|
| <b>A</b> | Compartiment frigider       | 9  | Raft pentru sticle |
| <b>B</b> | Compartiment congelator     | 10 | Dozator de apa     |
| 1        | Afisaj interior             | 11 | Raft usa           |
| 2        | Rafturi din sticla frigider |    |                    |
| 3        | Sertar legume si fructe     |    |                    |
| 4        | Sertar superior congelator  |    |                    |
| 5        | Sertar mijlociu congelator  |    |                    |
| 6        | Sertar inferior congelator  |    |                    |
| 7        | Picior reglabil             |    |                    |
| 8        | Raft din sticla             |    |                    |

#### Note generale:

**Compartiment frigider:** Utilizarea cea mai eficientă a energiei este asigurată pastrand configurația rafturilor și sertarelor ca în ilustrația de mai sus: sertarele în partea de jos a frigiderului, rafturile distribuite uniform. Poziția rafturilor de pe ușă nu afectează consumul de energie.

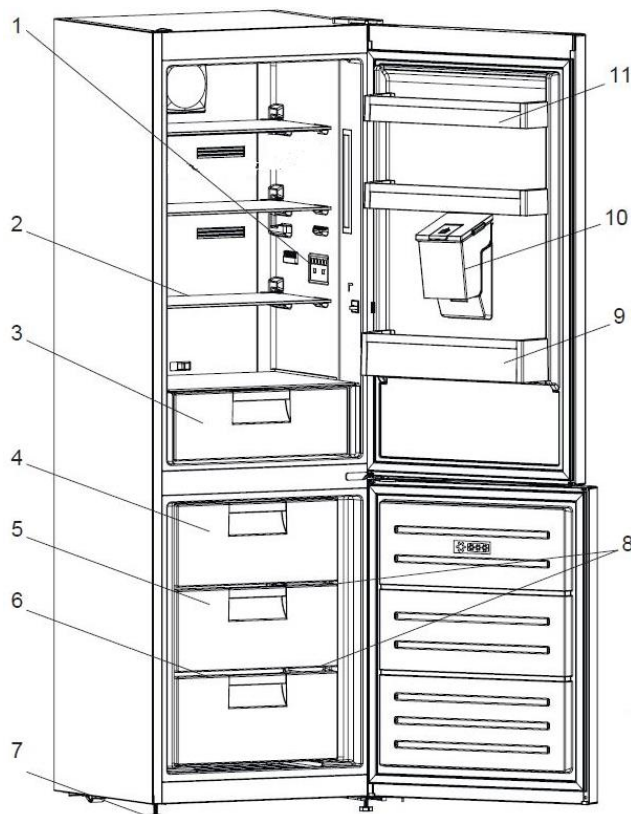
**Compartiment congelator:** Utilizarea cea mai eficientă a energiei este asigurată în configurația cu sertarele amplasate ca în ilustrația de mai sus.

## Dimensiuni

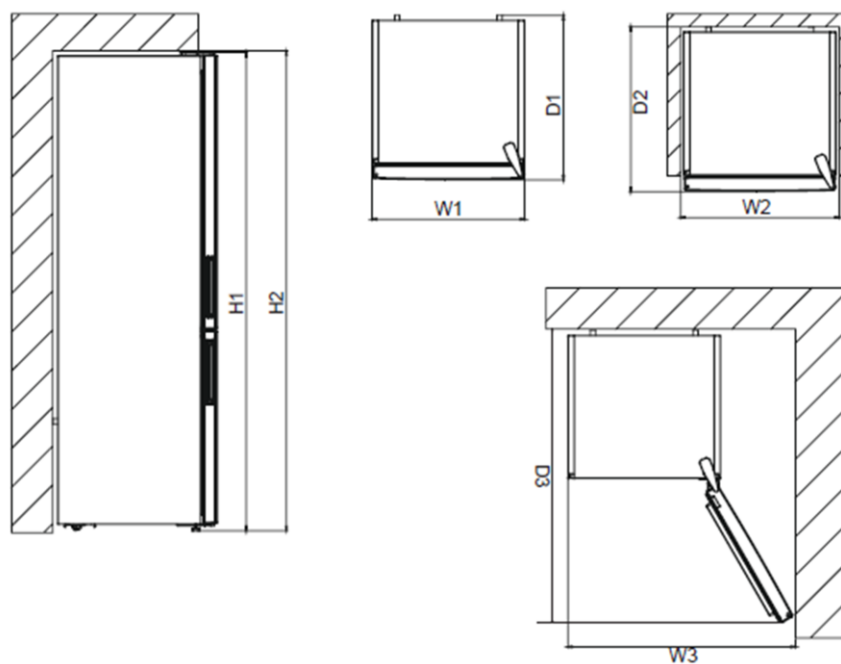

### Dimensiuni generale <sup>1</sup>

|    |    |      |
|----|----|------|
| H1 | mm | 1860 |
| W1 | mm | 595  |
| D1 | mm | 600  |

### Spațiu necesar în timpul funcționării <sup>2</sup>

|    |    |       |
|----|----|-------|
| H2 | mm | 2010  |
| W2 | mm | 695   |
| D2 | mm | 694,1 |

### Spațiul total necesar în timpul funcționării <sup>3</sup>

|    |    |        |
|----|----|--------|
| W3 | mm | 981,6  |
| D3 | mm | 1168,5 |

## V. INSTALAREA ȘI FUNCȚIONAREA APARATULUI FRIGORIFIC

Înainte de a începe să utilizați aparatul frigorific, acordați atenție următoarelor puncte:

- Tensiunea de funcționare a aparatului este de 220-240 V la 50 Hz.
- Ștecărul trebuie să fie accesibil după instalare.
- Înainte de a conecta frigiderul, asigurați-vă că informațiile de pe plăcuța de date (tensiune și sarcină) corespund cu cele ale sursei de energie electrică. Dacă aveți dubii, consultați un electrician calificat.
- Introduceți ștecărul într-o priză cu împământare. În cazul în care nu aveți o priză cu împământare sau priză nu se potrivește, vă recomandăm să consultați un electrician calificat pentru asistență.
- Nu ne asumăm răspunderea pentru daunele survenite din cauza utilizării fără împământare.
- Așezați frigiderul într-un loc ferit de razele soarelui.
- Aparatul dumneavoastră ar trebui să se afle la cel puțin 50 cm distanță de plite, cuptoare cu gaz și de radiatoare și ar trebui să se afle la cel puțin 5 cm distanță față de cuptoarele electrice.
- Aparatul dumneavoastră frigorific nu trebuie utilizat niciodată în aer liber sau lăsat în ploaie.
- În momentul în care aparatul frigorific este plasat lângă un alt congelator, ar trebui să existe o distanță de cel puțin 2 cm între acestea, pentru a preveni umezirea suprafeței exterioare.
- Nu așezați obiecte grele pe aparat.
- Nu așezați obiecte pe aparat și instalați frigiderul într-un loc potrivit, astfel încât să existe cel puțin 15 cm liberi în partea de sus.
- Picioarele frontale ajustabile ar trebui reglate în așa fel încât să vă asigurați că aparatul dumneavoastră este stabil și la nivel. Puteți regla picioarele rotindu-le în orice direcție. Această operațiune ar trebui efectuată înainte de a amplasa alimente în frigider.
- Înainte de a utiliza aparatul frigorific, ștergeți toate componentele cu apă caldă, în care ați dizolvat o lingură de bicarbonat de sodiu, după care clătiți cu apă curată și uscați. După curățare, montați toate componentele în frigider.
- Instalați distantierele din plastic (partea cu palete negre în partea din spate) întorcându-le la 90° (după cum este ilustrat în figură), pentru a preveni condensarea prin atingerea de perete.
- Frigiderul trebuie amplasat lângă un perete, la o distanță care să nu depășească 75 mm.

### **Înainte de utilizarea aparatului frigorific**

- La prima utilizare a aparatului frigorific sau după transport, lăsați-l în poziție verticală timp de minimum 3 ore, înainte de a-l conecta la priză. Aceasta va permite funcționarea eficientă și va împiedica defectarea compresorului.
- Atunci când este pus în funcțiune pentru prima dată, aparatul poate prezenta un miros. Acest lucru este normal, iar mirosul se va atenua odată cu răcirea acestuia.

## VI. UTILIZAREA APARATULUI FRIGORIFIC

### Afișaj și panou de control

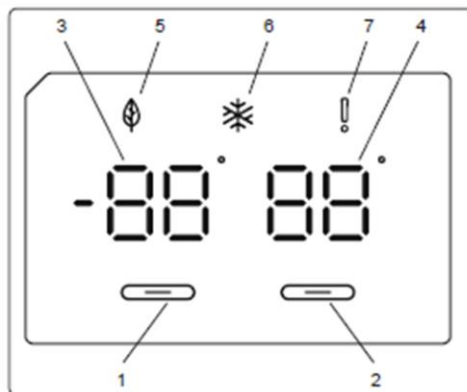

1. Permite setarea congelatorului.
2. Permite setarea frigiderului.
3. Ecran valoare setată congelator.
4. Ecran valoare setată frigider.
5. Simbolul modului economic.
6. Simbol super congelare
7. Simbolul alarmei.

### Utilizarea combinei frigorifice

Când puneți în priză produsul, toate simbolurile vor fi afișate timp de 2 secunde, iar valorile inițiale vor fi afișate, -18 °C la afișajul de reglare al congelatorului și +4 °C la afișajul de reglare al frigiderului.

### Setările de temperatură pentru congelator

- Valoarea inițială a temperaturii pentru indicatorul de setare a congelatorului este -18 °C.
- Apăsați butonul de setare a congelatorului o singură dată. La prima apăsare a acestui buton, pe ecran se afișează intermitent ultima valoare setată.
- La fiecare apăsare a acestui buton va fi setată o temperatură mai scăzută.
- Dacă apăsați în continuare butonul, va reporni de la -16 °C.

**NOTĂ:** Modul Eco se va activa automat când temperatura compartimentului congelator este

setată la -18°C. 

### Setări de temperatură pentru frigider

- Valoarea inițială a temperaturii pentru indicatorul de setare a frigiderului este de +4 °C.
- Apăsați butonul frigider o dată.

- La fiecare apăsare a acestui buton va fi setată o temperatură mai scăzută.
- Dacă apăsați în continuare butonul, va reporni de la +8 °C.

### Modul Super congelare

Scop:

- Congelarea unei cantități mari de alimente care nu încap pe raftul de congelare rapidă.
- Congelarea alimentelor preparate.
- Congelarea rapidă a alimentelor proaspete pentru a le păstra prospețimea.

Mod de utilizare:

Pentru a porni modul super congelare, apăsați și mențineți apăsat timp de 3 secunde butonul de reglare al compartimentului congelator. Odată setat modul super congelare, simbolul super congelare se va aprinde, iar aparatul va emite un semnal sonor bip pentru a confirma activarea modului.

În timpul modului super congelare

- Temperatura frigiderului poate fi reglată. În acest caz modul super congelare rămâne activ.
- Nu poate fi selectat modul economic.
- Modul super congelare poate fi anulat în același mod în care este selectat.

### Setări recomandate pentru compartimentele congelator și frigider

| Compartimentul<br>congelator         | Compartimentul<br>frigider | Observații   |
|--------------------------------------|----------------------------|--|
| -18 °C                               | 4 °C                       | Pentru utilizare obișnuită și cea mai bună performanță.  |
| -20 °C, -22 °C<br>sau -24 °C         | 4 °C                       | Se recomandă dacă temperatura ambientală depășește 30°C.   |
| Modul super<br>congelare             | 4 °C                       | Trebuie utilizat când doriți să congelați alimente într-o perioadă scurtă de timp.   |
| -18 °C, -20 °C,<br>-22 °C sau -24 °C | 2 °C                       | Aceste setări ale temperaturii trebuie utilizate dacă temperatura ambientală este ridicată sau dacă credeți că în compartimentul frigider nu se face suficient de frig pentru că ușa este deschisă frecvent. |



### **Avertismente referitoare la ajustările temperaturilor**

- Nu se recomandă ca frigiderul să fie în funcțiune în medii în care temperatura este mai mică de 10°C.
- Ajustările temperaturilor trebuie realizate în funcție de frecvența deschiderii ușilor, de cantitatea de alimente păstrate în interiorul frigiderului și de temperatura ambiantă de la locul amplasării frigiderului dvs.
- Frigiderul dvs. trebuie să funcționeze timp de 24 ore în funcție de temperatura ambiantă, fără întreruperi, după cuplarea ștecărilor, astfel încât să se răcească integral. Nu deschideți ușile frigiderului și nu puneți alimente în interior, în această perioadă.
- Este prevăzută o funcție de întârziere de 5 minute, pentru a împiedica deteriorarea compresorului frigiderului dvs., atunci când scoateți ștecărul din priză și îl recuplați după o pană de curent. Frigiderul dvs. va începe să funcționeze normal după 5 minute.
- Frigiderul dvs. este conceput pentru a funcționa la intervalele de temperatură ambiantă prevăzute în standarde, conform categoriei climatice din eticheta informativă. Pentru a păstra eficiența răcirii, nu recomandăm ca frigiderul să funcționeze în afara limitelor valorice ale temperaturilor prevăzute.

### **Semnificatie clase climatice:**

- temperată extinsă: acest aparat frigorific este destinat a fi utilizat la temperaturi ambiante cuprinse între 10 °C și 32 °C (SN);
- temperată: acest aparat frigorific este destinat a fi utilizat la temperaturi ambiante cuprinse între 16 °C și 32 °C (N);
- subtropicală: acest aparat frigorific este destinat a fi utilizat la temperaturi ambiante cuprinse între 16 °C și 38 °C (ST);
- tropicală: acest aparat frigorific este destinat a fi utilizat la temperaturi ambiante cuprinse între 16 °C și 43 °C (T);

### **Instrucțiuni importante de instalare**

Acest aparat este proiectat să funcționeze în condiții climatice dificile (până la 43 grade C sau 110 grade F) și este alimentat de tehnologia „Freezer Shield” care asigură faptul că alimentele congelate nu se vor dezgheța chiar dacă temperatura ambiantă scade până la -15°C. Așadar, puteți instala aparatul într-o încăpere neîncălzită, fără să vă faceți griji că mâncarea congelată se va strica. Când temperatura ambiantă revine la normal, puteți continua să folosiți aparatul ca de obicei.

### **Iluminare**

Când produsul este alimentat pentru prima dată, luminile din interior se pot aprinde 1 minut mai târziu, datorită testelor de deschidere.

### **Alarma pentru deschiderea ușii**

Dacă ușa este lăsată deschisă un timp mai îndelungat, alarma se declanșează. Pentru oprirea alarmei, închideți ușa.

## Accesorii

### Tava pentru cuburi de gheață

- Umpleți tava cu apă și așezați-o în compartimentul de congelare.
- După ce apa s-a transformat în întregime în gheață, puteți răsuca tava, așa cum se arată mai jos, pentru a scoate cuburile de gheață.

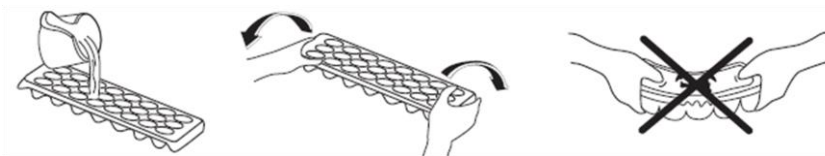

### Cutia congelatorului

Cutia congelatorului este destinată alimentelor ce trebuie accesate mai ușor.

Îndepărtarea cutiei congelatorului;

- Trageți cutia în afară, cât mai mult posibil.
- Trageți partea frontală a cutiei în sus și apoi în afară.

Executați pașii în ordine inversă, pentru remontarea compartimentului glisant.

**Notă:** În timpul mutării în interior și exterior, țineți întotdeauna cutia folosind mânerul.

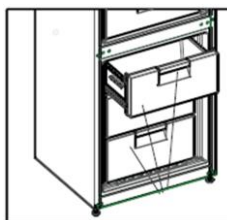

### Cutia de depozitare cu role

Puteți utiliza acest compartiment pentru două funcții diferite.

**Notă:** Frigiderul vă este livrat cu secțiunea indicată în poziție deschisă. Consumul de energie și volumul declarat sunt conform acestei opțiuni.

**1. Pentru utilizarea drept compartiment de 0°C:** Dacă doriți să folosiți acest compartiment drept cutie de 0°C, deplasați piesa culisantă (capacul indicat în imagine) din poziția închisă în poziția deschisă.

**2. Pentru utilizarea drept cutie pentru fructe și legume:** Dacă doriți să folosiți acest compartiment drept cutie pentru fructe și legume, deplasați piesa culisantă (capacul indicat în imagine) din poziția deschisă în poziția închisă.

- În timp ce acest compartiment este folosit drept cutie de 0°C, alimentele își păstrează prospețimea mai mult timp.
- Trageți raftul răcitorului spre dvs. Capacul se va deschide în mod automat.

**Vă rugăm să rețineți că acesta nu este un compartiment pentru congelator.**

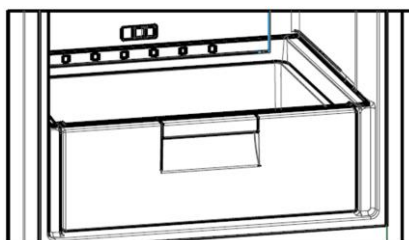

## Dozator de apa

### Montarea rezervorului de apă

1. Puneți rezervorul de apă în suportul de plastic de pe ușă, înclinat în direcția săgeții de pe schemă.



2. După ce ați montat rezervorul de apă, împingeți-l în jos, pentru a-l fixa ferm în suport.



3. Adăugați-vă băuturile cu ajutorul capacului superior al rezervorului de apă.



4. Eliberați capacele laterale de blocare pentru a desprinde capacul rezervorului de apă.



5. Tava de scurgere trebuie instalată. Apoi apăsați ușor pe maneta robinetului, pentru a vă servi băuturile.

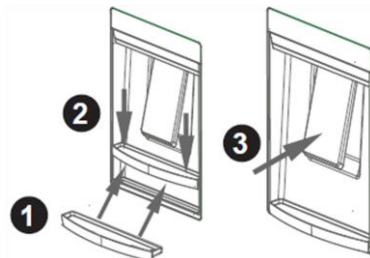

#### **Umplerea rezervorului de apă**

- Îndepărtați capacul superior al rezervorului de apă.
- Umpleți rezervorul cu apă.
- Montați capacul superior înapoi pe rezervorul de apă.

#### **Important:**

- Nu utilizați dozatorul pentru nimic altceva decât apă.
- Dacă lăsați apă în rezervor pentru o perioadă lungă de timp, aceasta va provoca un miros. În acest caz, curățați rezervorul și continuați să-l utilizați.
- Curățați rezervorul de apă înainte de a-l utiliza pentru prima dată.

#### **Curățarea rezervorului de apă**

- Ridicați rezervorul de apă.
- Scoateți capacul rezervorului, eliberând capacele laterale de blocare.
- Curățați rezervorul cu apă caldă și reasamblați piesele pe care le-ați scos.

#### **Depozitarea rezervorului de apă**

- Instalați rezervorul de apă așa cum este indicat.
- Asigurați-vă că robinetul și gaura se potrivesc în timpul instalării.
- Fluxul de apă poate să nu fie așa cum era de așteptat, dacă rezervorul nu a fost instalat corect. De asemenea, verificați garniturile să fie asamblate corect.

#### **Tava de scurgere**

- Vă rugăm să fiți atenți, astfel încât apa să nu coboare la nivelul minim al rezervorului. În timpul utilizării dozatorului, apa poate stropi când se ajunge la nivelul minim.

#### **Important:**

- Vă rugăm să țineți paharul câteva momente după distribuție, pentru a evita scurgerile.
- Dacă tava de scurgere s-a umplut cu apă, aceasta trebuie golită, pentru a evita revărsarea.

### Informații despre tehnologia No frost

Aparatele frigorifice cu tehnologie de racire No frost au un sistem de operare diferit de frigiderile statice. Alte frigideri (statice) pot acumula gheata in compartimentul congelatorului din cauza deschiderii usilor si a umiditatii din alimente. In astfel de frigideri, este necesara dezghetarea regulata; frigiderul trebuie oprit, alimentele congelate mutate intr-un recipient adecvat, iar gheata formata in interiorul compartimentului trebuie indepartata.

In aparatele frigorifice cu tehnologie de racire No frost, ventilatorul sufla aer rece uscat uniform in compartimentele frigiderului si congelatorului. Aerul rece va raceste alimentele in mod uniform, prevenind umiditatea si acumularea de gheata.

In compartimentul frigiderului, aerul suflat de ventilator, situat in partea superioara a compartimentului, este racit in timp ce trece prin spatiul din spatele conductei de aer. In acelasi timp, aerul este suflat prin orificiile din conducta de aer, raspandind uniform aerul rece in compartimentul frigiderului.

Nu exista nici o trecere a aerului intre compartimentele congelator si frigider, astfel prevenind amestecul mirosurilor.

Drept urmare, frigiderul dvs. cu tehnologie No frost, va ofera usurinta in utilizare, precum și un volum imens si aspect estetic.

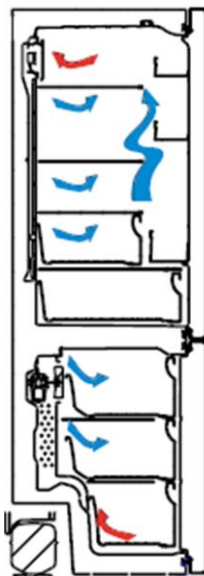

## VII. CURATARE SI INTRETINERE

### Curatarea

- Asigurați-vă că ați deconectat ștecherul de la priză înainte de a începe curățarea.
- Nu curățați frigiderul turnând apă pe acesta. Asigurați-vă că apa nu intră în compartimentul cu bec al frigiderului sau în alte elemente electrice.
- Nu folosiți pentru curățare materiale inflamabile sau agresive cum sunt diluantul, benzina sau acidul.
- Ștergeți componentele interioare și exterioare ale aparatului cu o cârpă sau burete moale înmuiat în apă caldă cu săpun.
- Demontați componentele una câte una și curățați-le cu apă cu săpun. Nu le spălați în mașina de spălat vase.

**Asigurați-vă că aparatul este scos din priză.**

### Dezghetarea

Aparatul începe automat dezghetarea. Apa formată ca rezultat al decongelării se duce în vasul de colectat apă, aflat în spate, în containerul vaporizator și se evaporă.

- Asigurați-vă că ați deconectat aparatul de la priză înainte de a începe să-l curățați containerul de vaporizare.
- Îndepărtați containerul de vaporizare folosind o surubelniță. Curățați la intervalele de timp indicate. Formarea de mirosuri urate va fi prevenită.



### Înlocuirea luminii de tip LED

Dacă frigiderul dumneavoastră este prevăzut cu lumina tip LED, contactați centrul de asistență deoarece becul trebuie înlocuit doar de personal autorizat.

## VIII. DEPOZITAREA ALIMENTELOR

### Compartimentul frigider

- Pentru a reduce umiditatea și, prin urmare, creșterea înghețului, nu trebuie să așezați niciodată în frigider lichide în recipiente neînchise etanș. Înghețul are tendința de a se concentra în cele mai reci părți ale lichidului evaporat și, cu timpul, va necesita o decongelare mai frecventă.
- Nu introduceți niciodată alimente calde în frigider. Alimentele calde trebuie lăsate să se răcească la temperatura camerei și trebuie aranjate astfel încât să asigure o circulație adecvată a aerului în compartimentul frigiderului.
- Asigurați-vă ca nici un recipient depozitat nu atinge peretele din spate al aparatului, întrucât aceasta va provoca lipirea gheții și a ambalajului. Nu deschideți ușa frigiderului prea frecvent.
- Depozitați carnea și peștele curățat (ambalate în pachete sau în foi din plastic) pe care intenționați să le utilizați în una-două zile, în partea de jos a compartimentului frigiderului (raftul de deasupra cutiei pentru legume și fructe), întrucât aceasta este cea mai rece secțiune și va asigura cele mai bune condiții de depozitare.
- Depozitați fructele și legumele neambalate în compartimentele destinate.
- Nu introduceți legume ude în frigider.
- Pentru a evita contaminarea încrucișată, nu depozitați produsele din carne împreună cu fructele și legumele. Apă care curge din carne poate contamina alte produse din frigider. Carnea și produsele din carne trebuie ambalate înainte de depozitare. Curățați orice scurgeri de pe rafturi.

### Nota

- Pentru condiții normale de funcționare este suficient să reglați temperatura frigiderului la +4 °C.
- Temperatura compartimentului de refrigerare trebuie să se încadreze în intervalul 0-8 °C. Sub 0°C alimentele proaspete îngheata iar la temperaturi de peste 8°C încărcatura bacteriană crește și alimentele se strică.
- Nu puneți mâncarea fierbinte în frigider, așteptați ca aceasta să ajungă la temperatura camerei. Introducerea de alimente fierbinti în frigider cauzează creșterea temperaturii din interior.
- Alimentele trebuie depozitate în frigider ambalate în recipiente închise sau acoperite pentru a preveni apariția umidității și a mirosurilor.

Tabelul de mai jos este un ghid rapid pentru a vă arăta cel mai eficient mod de a stoca principalele grupe de alimente în compartimentul frigider:

| Aliment                            | Durată de depozitare maximă                        | Amplasare în compartimentul frigiderului   |
|------------------------------------|--|--|
| Legume și fructe                   | 1 saptamana  | Cutia pentru legume  |
| Carne și pește                     | 2 -3 zile  | Înfășurate în folie, în pungi de plastic sau în cutii pentru carne (pe raftul de sticlă) |
| Brânză proaspătă                   | 3-4 zile   | Pe raftul special de pe ușă  |
| Unt și margarină                   | 1 saptamana  | Pe raftul special de pe ușă  |
| Produce îmbuteliate lapte și iaurt | Până la data de expirare specificată de producător | Pe raftul special de pe ușă  |
| Ouă                                | 1 luna   | Pe suportul pentru ouă   |
| Alimente gătite                    | 2 zile   | Pe orice raft  |

#### Compartimentul congelator

- Utilizați compartimentul de congelare al frigiderului pentru a depozita alimentele congelate pentru mai mult timp și pentru a produce gheață.
- Pentru a obține o capacitate maximă a compartimentului congelatorului, folosiți rafturile de sticlă pentru secțiunile superioare și de mijloc. Pentru secțiunea inferioară, folosiți cutia de jos.
- Nu puneți alimentele ce urmează a fi congelate lângă alimentele deja congelate.
- Alimentele ce urmează a fi congelate (carne, carne tocată, pește, etc.) trebuie împărțite în porții în așa fel încât să fie consumate o dată.
- Nu recongelați alimentele congelate odată ce au fost dezghețate. Acest lucru poate prezenta un pericol pentru sănătatea dumneavoastră, cum ar fi intoxicația alimentară.
- Pentru performanța optimă a produsului de a ajunge la capacitatea maximă de congelare, setați congelatorul la nivelul 4 timp de 24 de ore înainte de a depozita alimentele proaspete în acesta.
- După depozitarea elementelor proaspete în congelator, schimbarea setării la nivelul 5 pentru 24 de ore este suficientă. După 24 de ore, puteți reduce nivelul setat dacă este necesar.
- Nu puneți mâncărurile calde în congelator înainte de răcirea acestora. Acest lucru duce la alterarea celorlalte alimente congelate.
- Atunci când cumpărați alimente congelate, asigurați-vă că au fost congelate în condiții corespunzătoare și că ambalajul nu este rupt.
- Când depozitați alimentele congelate, trebuie urmate condițiile de depozitare de pe ambalaj. Dacă nu există nicio indicație, alimentele trebuie consumate în cel mai scurt timp posibil.



- Dacă ambalajul produsului congelat prezintă semne de umiditate și are un miros neplăcut, este posibil ca alimentul să fi fost păstrat în condiții necorespunzătoare și să se fi stricat. Nu cumpărați astfel de alimente!
- Perioadele de păstrare a alimentelor congelate variază în funcție de temperatura ambientală, de frecvența deschiderii și închiderii ușilor, de setările termostatului, de tipul alimentelor și de perioada de timp scursă de la cumpărarea produsului și până la punerea acestuia în congelator. Urmați întotdeauna instrucțiunile de pe ambalaj și nu depășiți niciodată durata de păstrare indicată.
- În timpul căderilor de tensiune de lungă durată, nu deschideți ușa compartimentului de congelare. Frigiderul va menține alimentele congelate pentru aproximativ 18 ore la temperaturi ambiante de 25°C și pentru aproximativ 13 ore la temperaturi ambiante de 32°C. Această valoare va scădea la temperaturi ambiante mai mari. Pe durata căderilor de tensiune de lungă durată, nu recongelați alimentele și consumați-le cât mai repede posibil.
- În cazul în care doriți să deschideți ușa congelatorului imediat după ce a fost închisă, aceasta nu se va deschide ușor. Acest lucru este normal! După atingerea stării de echilibru, ușa se va deschide cu ușurință.

**Notă importantă:**

- Alimentele congelate trebuie gătite după decongelare, întocmai ca alimentele proaspete. În cazul în care nu sunt gătite după decongelare, acestea nu mai trebuie NICIODATĂ recongelate.
- Gustul unor condimente din preparatele gătite (anason, busuioc, năsturel, oțet, condimente asortate, ghimbir, usturoi, ceapă, muștar, cimbru, măghiran, piper negru, etc.) se modifică și au o aromă mai pregnantă când sunt depozitate pentru perioade lungi. Prin urmare, condimentele trebuie adăugate în cantități mici sau după dezghețarea alimentelor.
- Perioada de congelare a alimentelor depinde de tipul de grăsimi folosit. Grăsimile adecvate sunt margarina, untură de vițel, ulei de măsline și unt, iar grăsimile necorespunzătoare sunt uleiul de arahide și untura de porc.
- Alimentele lichide trebuie congelate în pahare de plastic, iar celelalte alimente în folii sau pungă din plastic.

Tabelul de mai jos este un ghid rapid pentru a vă arăta cel mai eficient mod de stocare a principalelor grupe de alimente din compartimentul congelator.

| Carne și pește                   | Pregătire  | Durată de depozitare maximă (luni) |
|----------------------------------|--|------------------------------------|
| Cotlet                           | In folie   | 6-8                                |
| Carne de miel                    | In folie   | 6-8                                |
| Friptura de vitel                | In folie   | 6-8                                |
| Cubulete de vitel                | Bucatele mici  | 6-8                                |
| Cubulete de miel                 | Bucati   | 4-8                                |
| Carne tocata                     | In pachete fara condimente   | 1-3                                |
| Maruntaie (bucati)               | Bucati   | 1-3                                |
| Salam                            | Ambalat chiar si cu membrana   |                                    |
| Pui si curcan                    | In folie   | 4-6                                |
| Gsca si rata                     | In folie   | 4-6                                |
| Caprioara, iupure, mistret       | In portii de 2.5kg sau file  | 6-8                                |
| Peste de apa dulce (somon, crap) | După curățarea măruntaielor și a solzilor peștelui, spălați-l și uscați-l; dacă este cazul, tăiați-i coada și capul. | 2                                  |
| Peste slab (biban, calcan)       |  | 4                                  |
| Peste gras (ton, macrou)         |  | 2-4                                |
| Scoici                           | Curățate și în pungi   | 4-6                                |
| Caviar                           | În ambalajul său, recipient din aluminiu sau din plastic   | 2-3                                |
| Melci                            | În apă sărată, recipient din aluminiu sau din plastic  | 3                                  |

**Notă:** Carnea congelată trebuie gătită ca și carnea proaspătă după dezghețare. În cazul în care carnea nu este gătită după decongelare, nu trebuie recongelată.

| Produse lactate                       | Pregătire            | Durată maximă de depozitare (luni) | Condiții de depozitare  |
|---------------------------------------|----------------------|------------------------------------|---|
| Lapte ambalat (omogenizat)            | În ambalajul propriu | 2-3                                | Lapte integral - în ambalajul propriu   |
| Brânză-cu excepția brânzeturilor albe | Felii                | 6-8                                | Pentru perioade scurte de depozitare, se poate folosi ambalajul original. Pentru perioade mai lungi, se înfășoară în folie. |
| Unt, margarină                        | În ambalajul propriu | 6                                  |   |

| <b>Legume si fructe</b>      | <b>Pregatire</b>   | <b>Durată maximă de depozitare (luni)</b> |
|------------------------------|--|---|
| Fasole verde si fasole boabe | Se spală, se taie bucățele și se fierbe în apă   | 10-13                                     |
| Pastai                       | Se desfac, se spală și se fierb în apă   | 12  |
| Varza                        | Se curăță și se fierbe în apă  | 6-8                                       |
| Morcov                       | Se curăță, se taie felii și se fierbe în apă   | 12  |
| Ardei                        | Se taie codița, se taie în două, se scoate miezul și se fierbe în apă                    | 8-10                                      |
| Spanac                       | Se spală și se fierbe în apă   | 6-9                                       |
| Conopida                     | Se scot frunzele, se taie miezul bucăți și se lasă un timp în apă cu puțin suc de lămâie | 10-12                                     |
| Vanata                       | Se spală și se taie în bucăți de 2cm   | 10-12                                     |
| Porumb                       | Spălați-l și ambalați-l cu cocean sau boabe  | 12  |
| Mere si pere                 | Se decojesc și se feliază  | 8-10                                      |
| Caise si piersici            | Se taie în două și se scoate sâmburele   | 4-6                                       |
| Capsuni si mure              | Se spală și se scot codițele   | 8-12                                      |
| Fructe gatite                | Se adaugă 10% zahăr în recipient   | 12  |
| Prune, cirese, visine        | Se spală și se scot codițele   | 8-12                                      |

|                      | <b>Durată maximă de depozitare (luni)</b> | <b>Durată de decongelare la temperatura camerei (ore)</b> | <b>Durată de decongelare în cuptor (min.)</b> |
|----------------------|---|---|---|
| Paine                | 4-6                                       | 2-3   | 4-5 (220-225 °C)                              |
| Biscuiti             | 3-6                                       | 1-1.5   | 5-8 (190-200 °C)                              |
| Produse de patiserie | 1-3                                       | 2-3   | 5-10 (200-225 °C)                             |
| Placinta             | 1-1.5                                     | 3-4   | 5-8 (190-200 °C)                              |
| Foietaje             | 2-3                                       | 1-1.5   | 5-8 (190-200 °C)                              |
| Pizza                | 2-3                                       | 2-4   | 15-20 (200 °C)                                |

## **TRANSPORTAREA ȘI SCHIMBAREA POZIȚIEI**

### **Transportarea și schimbarea poziției de instalare**

- Ambalajele originale și polistirenul spumă (PS) pot fi păstrate, dacă este nevoie.
- În timpul transportului aparatul ar trebui să fie legat cu o bandă lată sau cu o frânghie puternică. Regulile inscripționate pe cutie trebuie respectate în timpul transportului.
- Înainte de a transporta sau de a schimba poziția veche de instalare, toate accesoriile mobile (de ex., rafturile, cutia pentru legume și fructe, etc) ar trebui scoase sau fixate cu benzi, pentru a preveni deteriorarea acestora.

Transportați frigiderul în poziție verticală.

### **Repoziționarea ușii**

- Nu este posibil să schimbați direcția de deschidere a ușii frigiderului dumneavoastră dacă mânerul ușii frigiderului este instalat din partea frontală a ușii.
- Este posibil să schimbați direcția de deschidere a ușilor la modelele fără mâner.
- Dacă direcția de deschidere a ușii frigiderului dumneavoastră poate fi schimbată, contactați cel mai apropiat service autorizat pentru a vă schimba direcția de deschidere a ușii.

## IX. TROUBLESHOOTING

### **Dacă frigiderul dvs. nu funcționează:**

- Există o pană de curent?
- Ștecărul este conectat corect la priză?
- Siguranța prizei la care este conectat ștecărul sau siguranța principală a sărit?
- Există o defecțiune la priză? Pentru a verifica acest lucru, conectați frigiderul într-o priză funcțională verificată.

### **Dacă frigiderul dvs. nu răcește suficient:**

- Ajustarea temperaturii este corectă?
- Ușa frigiderului dvs. este deschisă frecvent și lăsată deschisă pe perioadă îndelungată?
- Ușa frigiderului este închisă corespunzător?
- Ați pus un preparat sau un aliment în frigider care intră în contact cu peretele din spate al frigiderului, astfel încât să împiedicați circulația aerului?
- Frigiderul dvs. este excesiv de plin?
- Există o distanță adecvată între frigiderul dvs. și pereții din spate și cei laterali?
- Temperatura ambientală se încadrează în valorile specificate în manualul de utilizare?

### **În cazul în care alimentele din compartimentul de refrigerare sunt răcite excesiv**

- Ajustarea temperaturii este corectă?
- Există multe alimente puse recent în compartimentul congelatorului? Dacă este cazul, frigiderul dvs. poate răci excesiv alimentele din compartimentul de refrigerare și va funcționa pe o perioadă mai lungă pentru a răci aceste alimente.

### **Dacă frigiderul dvs. funcționează cu zgomot puternic:**

Pentru a menține nivelul de răcire stabilit, compresorul poate fi activat periodic. Zgomotele produse de frigiderul dvs. în acest moment sunt normale și sunt cauzate de funcționarea acestuia. Atunci când nivelul de răcire necesar este atins, zgomotele se vor reduce automat.

Dacă zgomotele persistă:

- Aparatul dvs. electrocasnic este stabil? Picioarele sunt ajustate?
- Există un obiect în spatele frigiderului dvs.?
- Rafturile sau vasele de pe rafturi vibrează? Repoziționați rafturile și/sau vasele dacă este cazul.
- Obiectele de pe frigiderul dvs. vibrează?

### **Zgomot de gheață spartă:**

- în timpul dezghețării automate.
- Când aparatul electrocasnic este răcit sau încălzit (datorită extinderii materialului aparatului electrocasnic).

**Zgomot scurt de fisurare:** se aude când termostatul cuplează/decuplează compresorul.

**Zgomotul compresorului** (zgomot normal al motorului): Acest zgomot indică funcționarea corectă a compresorului. Compresorul poate emite zgomote pe o perioadă scurtă atunci când este activat.

**Zgomot de bule și împrôșcare:** Acest zgomot este provocat de curgerea agentului de refrigerare prin tubulatura sistemului.

**Zgomot de apă curgând:** Zgomot normal de apă curgând în containerul de evaporare în timpul dezghețării. Zgomotul se poate auzi în timpul dezghețării.

**Zgomot de aer suflat** (zgomot normal al ventilatorului): Acest zgomot poate fi auzit în frigiderul No-frost în timpul funcționării normale a sistemului ca urmare a circulației aerului.

**În cazul în care în interiorul frigiderului se acumulează umiditate.**

- Alimentele au fost ambalate corespunzător? Containerele au fost bine uscate înainte de a fi puse în frigider?
- Ușile frigiderului se deschid frecvent? Când se deschide ușa, umiditatea din aerul din cameră pătrunde în frigider. În special dacă nivelul umidității din cameră este prea mare, umidificarea va spori cu cât se deschide ușa mai frecvent.
- Este normal ca în timpul procesului de dezghețare automată să se formeze picături de apă pe perețele din spate. (la modelele statice)

**Dacă ușile nu sunt deschise și închise corespunzător:**

- Pachetele de alimente împiedică închiderea ușii?
- Compartimentele ușii, rafturile și sertarele sunt poziționate corespunzător?
- Garniturile ușilor sunt rupte sau deteriorate?
- Frigiderul dvs. este amplasat pe o suprafață plană?

**În cazul în care muchiile dulapului cu care intră în contact îmbinările ușilor sunt calde:**

În special pe timpul verii (vreme caniculară), suprafețele de îmbinare se pot încălzi în timpul funcționării compresorului și acest lucru este normal.

**NOTE IMPORTANTE:**

- Siguranța termică de protecție a compresorului va sări după o pană bruscă de curent sau după scoaterea aparatului electrocasnic din priză, deoarece gazul din sistemul de răcire nu este stabilizat. Acest lucru este normal, iar frigiderul va reporni după 4 sau 5 minute.
- Unitatea de răcire a frigiderului este ascunsă pe perețele din spate. Din acest motiv, pe suprafața din spate a frigiderului pot apărea picături de apă sau gheață din cauza funcționării compresorului la intervalele specificate. Acest lucru este normal. Nu trebuie să efectuați nicio operație de dezghețare, decât dacă gheața este excesivă.
- Dacă nu veți folosi frigiderul pe o perioadă îndelungată (de exemplu pe timpul vacanțelor de vară), scoateți-l din priză. Curățați frigiderul conform Capitolului 4 și lăsați ușa deschisă, pentru a împiedica formarea umidității și a mirosurilor.
- Aparatul electrocasnic pe care l-ați achiziționat este conceput pentru utilizarea casnică și poate fi folosit numai în locuință și pentru destinația indicată. Acesta nu este adecvat utilizării comerciale sau în comun. În cazul în care consumatorul folosește aparatul electrocasnic într-o manieră care nu respectă aceste caracteristici, subliniem faptul că producătorul și reprezentantul nu se fac responsabili pentru nicio reparație sau defecțiune în perioada de garanție.

- În cazul în care problema persistă și după ce ați urmat instrucțiunile de mai sus, vă rugăm să contactați un prestator de servicii autorizat.

#### **Sfaturi pentru economisirea energiei**

1. Instalați aparatul într-o cameră bine ventilată, dar nu în lumina directă a soarelui și nici în apropierea unei surse de căldură (radiator, aragaz etc.). În caz contrar, utilizați o tablă izolatoare.
2. Permiteți alimentelor și băuturilor să se răcească în exteriorul aparatului.
3. Când decongeleți alimentele congelate, așezați-le în compartimentul frigiderului. Temperatura joasă a alimentelor congelate va contribui la răcirea compartimentului frigiderului pe măsură ce acestea se decongelează. Astfel, economisiți energie. Dacă alimentele congelate sunt amplasate în afara aparatului, se risipește energie.
4. Băuturile trebuie păstrate în recipiente închise. În caz contrar, umiditatea din aparat va crește. Din acest motiv, timpul de funcționare crește. De asemenea, păstrarea băuturilor în recipiente închise contribuie la menținerea aromei și gustului.
5. Când introduceți alimente și băuturi, deschideți ușa aparatului cât de puțin posibil.
6. Păstrați închise capacele compartimentelor cu temperaturi diferite din aparat (cutie pentru fructe și legume, răcitor etc.)
7. Garnitura ușii trebuie să fie curată și flexibilă. În caz de uzură, înlocuiți garnitura dacă aceasta este detașabilă. Dacă nu este detașabilă, trebuie să înlocuiți ușa.

| TIP EROARE | SEMNIFICAȚIE   | DE CE   | CE TREBUIE FĂCUT   |
|------------|--|---|--|
| E01        | Avertisment senzor   |   | Apelați service-ul pentru asistență cât mai repede posibil.  |
| E02        | Avertisment senzor   |   | Apelați service-ul pentru asistență cât mai repede posibil.  |
| E03        | Avertisment senzor   |   | Apelați service-ul pentru asistență cât mai repede posibil.  |
| E06        | Avertisment senzor   |   | Apelați service-ul pentru asistență cât mai repede posibil.  |
| E07        | Avertisment senzor   |   | Apelați service-ul pentru asistență cât mai repede posibil.  |
| E08        | Avertisment<br>Tensiune<br>Joasă                             | Alimentarea cu energie<br>a dispozitivului a scăzut<br>sub170W.             | - Aceasta nu este o defecțiune a<br>aparaturii, această eroare ajută<br>la prevenirea avariilor la<br>compresor.<br>- Tensiunea trebuie să ajungă din<br>nou la nivelurile necesare<br>Dacă acest avertisment continuă,<br>trebuie să contactați un tehnician<br>autorizat.  |
| E09        | Compartimentul<br>congelator nu<br>este suficient de<br>rece | Acest lucru poate<br>avea loc datorită unei<br>pene decurent<br>prelungite. | 1. Reduceți temperatura<br>congelatorului sau setați funcția<br>Super Congelare. Acest lucru ar<br>trebui să elimine codul de eroare,<br>îndată ce temperatura necesară a<br>fost atinsă. Țineți ușile închise<br>pentru a scade timpul până la<br>atingerea temperaturii corecte.<br>2. Îndepărtați orice produse ce au<br>fost decongelate/dezghețate pe<br>parcursul acestei erori. Acestea<br>pot fi utilizate într-o perioadă<br>scurtă de timp.<br>3. Nu adăugați produse proaspete în<br>compartimentul congelator până<br>nu se atinge temperatura corectă<br>și până nedispare eroarea.<br>Dacă acest avertisment continuă,<br>trebuie să contactați un tehnician<br>autorizat. |



| TIP EROARE | SEMNIIFICAȚIE                                       | DE CE   | CE TREBUIE FĂCUT  |
|------------|---|---|---|
| E10        | Compartimentul congelator nu este suficient de rece | <p><b>Poate fi astfel datorită:</b></p> <ul style="list-style-type: none"> <li>- Unei pene de curent prelungite.</li> <li>- Ați lăsat mâncare fierbinte în frigider.</li> </ul> | <ol style="list-style-type: none"> <li>1. Reduceți temperatura congelatorului sau activați funcția Super Răcire. Acest lucru ar trebui să elimine codul de eroare, îndată ce temperatura necesară a fost atinsă. Țineți ușile închise pentru a scăde timpul până la atingerea temperaturii corecte.</li> <li>2. Vă rugăm să goliți zona din fața intrării canalului de aer și evitați să plasați mâncarea aproape de senzor.</li> </ol> <p>Dacă acest avertisment continuă, trebuie să contactați un tehnician autorizat.</p> |
| E11        | Compartimentul frigider este prea rece              | Diverse   | <ol style="list-style-type: none"> <li>1. Verificați dacă este activat modul Super Răcire</li> <li>2. Reduceți temperatura compartimentului frigider</li> <li>3. Verificați canalele de aerisire, să fie curate și desfundate</li> </ol> <p>Dacă acest avertisment continuă, trebuie să contactați un tehnician autorizat.</p>  |

### **SERVICE ȘI ASISTENȚĂ PENTRU CLIEȚI**

Utilizați numai piese de schimb originale.

Când contactați centrul nostru de service autorizat, asigurați-vă că aveți la îndemână următoarele informații: Denumirea modelului și numărul de serie.

Informațiile pot fi găsite pe plăcuța cu date tehnice. Acestea pot suferi modificări fără o notificare prealabilă.

### **DATE TEHNICE**

Informațiile tehnice se află pe plăcuța cu date tehnice a aparatului și pe eticheta energetică.

Codul QR de pe eticheta energetică furnizată împreună cu aparatul oferă un link web către informațiile din baza de date EPREL cu privire la performanțele aparatului.

Păstrați eticheta energetică pentru consultări ulterioare, împreună cu manualul de utilizare și cu toate celelalte documente furnizate împreună cu acest aparat.

De asemenea, puteți găsi aceleași informații în baza de date EPREL, folosind link-ul <https://eprel.ec.europa.eu> și denumirea modelului o găsiți pe plăcuța cu date tehnice a aparatului.

Pentru a accesa informațiile despre produsul Dvs în portalul EPREL, puteți scana codurile de mai jos:

HCNF-V291XWDF+



Vă mulțumim pentru achiziționarea acestui produs! Dacă aveți nevoie de asistență în ceea ce privește produsul dumneavoastră, vizitați site-ul nostru web utilizând linkurile de mai jos:

**Manuale de utilizare:** <https://www.heinner.ro>

**Informații referitoare la service:** <https://www.heinner.ro>



### **MASURI PENTRU PROTECTIA MEDIULUI**

Va informam ca persoanele fizice au urmatoarele obligatii prin legislatia specifica privind protectia mediului si regimul deseurilor:

- Deseurile de echipamente electrice si electronice (DEEE), pot contine substante periculoase pentru mediu si sanatatea umana. Conform OUG 5/2015, exista obligativitatea predarii acestora, pentru tratarea corespunzatoare si valorificarea componentelor reciclabile. Societatea Network One Distribution S.R.L. este platitoare de taxa de "timbru verde" pentru fiecare Echipament Electric si Electronic (EEE) pe care il pune pe piata. Acest cost asigura tratarea ulterioara a echipamentelor uzate colectate. Din acest motiv, odata ce devine deșeu, produsul EEE poate fi predat gratuit operatorului Dvs. de salubritate, la magazine atunci cand achizitionati alt echipament similar, sistemul "unul la unu" sau la punctul de colectare organizat de Primaria Sectorului / localitatii Dvs.
- Simbolul (marcajul) aplicat produselor, care indica faptul ca deseurile DEEE, bateriile si acumulatorii - fac obiectul unei colectari separate, il reprezinta o pubea barata cu o cruce.



#### ***Aceste masuri vor ajuta la protejarea mediului***

Societatea Network One Distribution S.R.L. este inregistrata in Registrul de punere pe piata a echipamentelor electrice si electronice, avand numarul de inregistrare: RO-2016-03-EEE-0201-IV. De asemenea, au fost intocmite si sunt gestionate: Registrul de Retragere EEE si Registrul de Rechemare EEE, in conformitate cu HG 322/2013. Totodata societatea este inregistrata in Registrul de punere pe piata a bateriilor, avnd numarul de inregistrare: RO-2011-03-B&A-0283.

Conformitatea cu directiva RoHS: Produsul pe care l-ați cumpărat este conform cu Directiva RoHS UE (2011/65/UE). Nu conține materialele dăunătoare și interzise specificate în Directivă.

**Va multumim ca participati alaturi de noi la protejarea mediului si a sanatatii umane!**



**HEINNER** este marcă înregistrată a companiei **Network One Distribution SRL**. Celelalte branduri și denumirile produselor sunt mărci de comerț sau mărci de comerț înregistrate ale respectivilor deținători.

Nicio parte a specificațiilor nu poate fi reprodusă sub nicio formă și prin niciun mijloc, nici utilizată pentru obținerea unor derivate precum traduceri, transformări sau adaptări, fără consimțământul prealabil al companiei NETWORK ONE DISTRIBUTION.

Copyright © 2013 Network One Distribution. Toate drepturile rezervate.

[www.heinner.com](http://www.heinner.com), <http://www.nod.ro>

<http://www.heinner.com>, <http://www.nod.ro>



Acest produs este proiectat și realizat în conformitate cu standardele și normele Comunității Europene.

Importator: **Network One Distribution**

Str. Marcel Iancu, nr. 3-5, București, România

Tel: +40 21 211 18 56, [www.heinner.com](http://www.heinner.com), [www.nod.ro](http://www.nod.ro)